

Raffaello LINE

Garanzia | Uso e Manutenzione | Parti di Ricambio
Warranty | Owner's Manual | Spare Parts

 **Benelli**

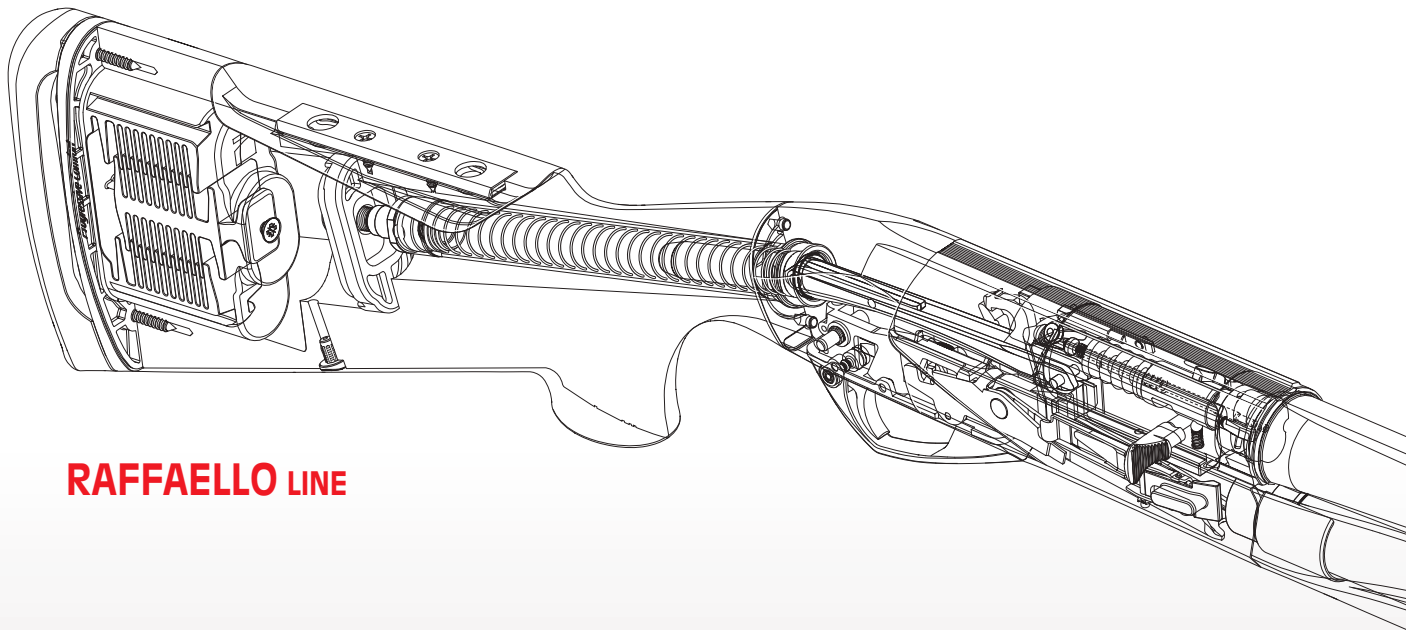

RAFFAELLO LINE

 **Benelli**



Certificato di Garanzia	3
Uso • Manutenzione	7
Parti di Ricambio	211



Garantieschein	81
Gebrauch • Wartung	85
Ersatzteile	211



Гарантийный сертификат	159
Использование • Техобслуживание ..	163
Каталог запчастей	211



Certificate of Warranty	29
Use • Maintenance	33
Spare Parts	211



Certificado de Garantía	107
Uso • Manutención	111
Piezas de Recambio	211



Πιστοποιητικό εγγύησης	185
Χρήση • Συντήρηση	189
Ανταλλακτικών	211



Certificat de Garantie	55
Usage • Entretien	59
Pièces de Rechange	211



Certificado de Garantia	133
Utilização • Manutenção	137
Peças Sobresselentes	211

Le informazioni riportate possono essere soggette a migliorie o cambiamenti in qualsiasi momento senza preavviso da parte di Benelli Armi S.p.A.

Benelli Armi S.p.A. reserves the right to improve or modify the information provided at any time, without prior notice.

ATTESTAZIONE DI COLLAUDO

La BENELLI ARMI S.p.A. dichiara che tutti i suoi prodotti sono stati regolarmente sottoposti al collaudo del Banco Nazionale di Prova, secondo le vigenti disposizioni di legge, come attestato dai punzoni ufficiali impressi sulla carcassa e sulla canna.

Informativa ex art. 13 D. Lgs. 196/2003 "Codice in materia di protezione dei dati personali"

- I dati da Lei forniti direttamente a Benelli Armi o dalla stessa raccolti presso rivenditori/importatori autorizzati, verranno trattati per le seguenti finalità:
 - rilascio del Certificato di Garanzia del prodotto ed erogazione dell'assistenza e dei servizi connessi alla stessa, così come regolato dalle Condizioni Generali specificate all'interno della garanzia;
 - marketing diretto (comunicazioni commerciali e pubblicitarie, newsletter, vendite dirette, ricerche di mercato);
 - profilazione degli acquisti mediante analisi di abitudini e scelte di consumo;
 - attività statistiche e ricerche di mercato.
- Il trattamento sarà effettuato con modalità manuali, automatizzate ed informatiche, da parte degli addetti espressamente designati dal Titolare come incaricati e/o Responsabili del trattamento.
- I Suoi dati potranno essere da noi comunicati a società che hanno relazioni con Benelli Armi a titolo di controllanti, controllate e/o collegate; società che forniscono a Benelli Armi specifici servizi di fornitura, quali ad esempio, società di elaborazione dati per l'erogazione e gestione dei servizi informatici, società e studi eroganti servizi e consulenza dei quali Benelli Armi si avvale, aziende di trasporto e spedizionieri per gli aspetti connessi alle spedizioni di merci e le pratiche doganali. I dati non saranno oggetto di diffusione.
- Previo consenso dell'interessato, i dati potranno essere comunicati da Benelli Armi agli esercizi commerciali autorizzati alla vendita dei prodotti Benelli Armi e ad altre società terze al fine di permettere a questi soggetti l'invio di proprie comunicazioni promozionali e pubblicitarie, aventi ad oggetto beni e servizi analoghi a quanto commercializzato da Benelli Armi.

CERTIFICATO DI GARANZIA

Per avere diritto alla garanzia, collegarsi al sito Benelli www.benelli.it alla voce "Garanzia online" oppure spedire in busta chiusa il presente certificato, compilato in tutte le sue parti e timbrato dal rivenditore, all'indirizzo qui sotto stampato.

BENELLI ARMI S.p.A.

Via della Stazione, 50

61029 URBINO

ITALY



- Il conferimento dei dati è facoltativo; l'eventuale rifiuto a fornirli in tutto o in parte può comportare l'impossibilità da parte di Benelli Armi di rilasciare il Certificato di Garanzia del prodotto acquistato. Il rifiuto a fornire i dati per le finalità di marketing, profilazione e comunicazione a terzi per scopi marketing non invalida in alcun modo la richiesta del Certificato di Garanzia che sarà comunque rilasciato, ma comporta, come conseguenza per l'interessato, rispettivamente l'impossibilità di ricevere le comunicazioni di marketing da parte di Benelli Armi e da parte di soggetti terzi, che erogano beni e servizi analoghi a quanto commercializzato da Benelli Armi. Il titolare del trattamento è Benelli Armi S.p.A., via della Stazione 50, 61029 Urbino, PU, Italia. Responsabile del trattamento è il dott. Lorenzo Caldari, domiciliato per tale carica presso la sede del Titolare.
- In ogni momento Lei potrà esercitare i Suoi diritti di cui all'art. 7 del D. Lgs. 196/03. In particolare Lei ha il diritto di ottenere la conferma dell'esistenza o meno dei dati concernenti (contenuto e origine), verificarne l'esattezza o chiederne l'integrazione, l'aggiornamento, la rettificazione, la cancellazione. Per l'esercizio di tali diritti l'interessato può rivolgersi al Responsabile del trattamento dott. Lorenzo Caldari scrivendo a privacy@benelli.it. Il consenso prestato per l'invio di comunicazioni commerciali e promozionali si estende oltre che alle comunicazioni inviate tramite l'uso di sistemi automatizzati senza l'intervento dell'operatore (es. e-mail), anche alle modalità tradizionali di contatto quale la posta cartacea. L'interessato può sempre revocare il consenso al trattamento dei dati prestato per questo scopo, anche in modo disgiunto, scegliendo per esempio di ricevere solo pubblicità via posta cartacea e non tramite sistemi automatizzati (e-mail).
 - Autorizzo il trattamento dei dati ai fini di marketing diretto e invio della newsletter
 - Autorizzo il trattamento dei dati ai fini di profilazione degli acquisti e analisi delle scelte di consumo
 - Autorizzo la comunicazione dei dati ai soggetti e per le finalità indicati al punto 4 dell'informativa

Data

Firma



IMPORTANTE

Per avere diritto alla garanzia (se non effettuata via internet) è indispensabile inviare in busta chiusa il presente Certificato debitamente compilato in tutte le sue parti e timbrato dal rivenditore autorizzato Benelli Armi.

In caso di mancato invio o assenza dei dati necessari per l'applicazione delle condizioni di garanzia, la riparazione dell'arma sarà effettuata a pagamento.

TIMBRO E FIRMA RIVENDITORE

MODELLO	_____
MATRICOLA CARCASSA	n.
MATRICOLA CANNA	n.
NOME	_____
COGNOME	_____
VIA	_____
CAP	_____
CITTA'	_____
NAZIONE	_____
e-mail	_____
DATA DI ACQUISTO	_____

CERTIFICATO DI GARANZIA

BENELLI ARMI S.p.A. garantisce i propri fucili e le proprie carabine per un periodo di 5 anni dalla data di acquisto (fa fede il documento fiscale di acquisto), contro difetti di fabbricazione e di materiale, relativi alle sole parti metalliche.

Il prodotto coperto dalla presente garanzia sarà riparato gratuitamente - fatta eccezione per eventuali spese di spedizione a carico dell'acquirente - dal **Centro Assistenza Benelli di Urbino** o dai **Riparatori Autorizzati Benelli**.

La validità del periodo di garanzia decorre dalla data del primo acquisto: ogni sostituzione di componenti o loro riparazione non comporta estensione del periodo di garanzia.

In nessun caso l'acquirente avrà diritto alla sostituzione dell'arma completa.

Sono esclusi dalla presente garanzia tutti i danni provocati da negligenza, da mancata manutenzione, da manomissione, da riparazione effettuata da personale non autorizzato, dall'utilizzo di munizioni non conformi alle Norme Internazionali, dalle munizioni caricate manualmente e/o ricaricate, da uso improprio dell'arma, non conforme alle avvertenze riportate sul libretto di Uso e Manutenzione o comunque causati da fattori estranei al normale utilizzo/funzionamento dell'arma stessa.

La BENELLI ARMI S.p.A. non è responsabile di danni diretti o indiretti di qualsiasi natura causati a persone, animali o cose, derivanti da incuria e/o imperizia nel maneggio dell'arma, oltreche da tutti i motivi elencati nel paragrafo precedente.

MODELLO	_____
MATRICOLA CARCASSA	n.
MATRICOLA CANNA	n.
DATA DI ACQUISTO	_____

TIMBRO E FIRMA RIVENDITORE

DOCUMENTO DA CONSERVARE A CURA DELL'ACQUIRENTE

ATTESTAZIONE DI COLLAUDO

La BENELLI ARMI S.p.A. dichiara che tutti i suoi prodotti sono stati regolarmente sottoposti al collaudo del Banco Nazionale di Prova, secondo le vigenti disposizioni di legge, come attestato dai punzoni ufficiali impressi sulla carcassa e sulla canna.

Informativa ex art. 13 D. Lgs. 196/2003 "Codice in materia di protezione dei dati personali"

- I dati da Lei forniti direttamente a Benelli Armi o dalla stessa raccolti presso rivenditori/importatori autorizzati, verranno trattati per le seguenti finalità:
 - rilascio del Certificato di Garanzia del prodotto ed erogazione dell'assistenza e dei servizi connessi alla stessa, così come regolato dalle Condizioni Generali specificate all'interno della garanzia;
 - marketing diretto (comunicazioni commerciali e pubblicitarie, newsletter, vendite dirette, ricerche di mercato);
 - profilazione degli acquisti mediante analisi di abitudini e scelte di consumo;
 - attività statistiche e ricerche di mercato.
- Il trattamento sarà effettuato con modalità manuali, automatizzate ed informatiche, da parte degli addetti espressamente designati dal Titolare come Incaricati e/o Responsabili del trattamento.
- I Suoi dati potranno essere da noi comunicati a società che hanno relazioni con Benelli Armi a titolo di controllanti, controllate e/o collegate; società che forniscono a Benelli Armi specifici servizi di fornitura, quali ad esempio, società di elaborazione dati per l'erogazione e gestione dei servizi informatici, società e studi eroganti servizi e consulenza dei quali Benelli Armi si avvale, aziende di trasporto e spedizionieri per gli aspetti connessi alle spedizioni di merci e le pratiche doganali. I dati non saranno oggetto di diffusione.
- Previo consenso dell'interessato, i dati potranno essere comunicati da Benelli Armi agli esercizi commerciali autorizzati alla vendita dei prodotti Benelli Armi e ad altre società terze al fine di permettere a questi soggetti l'invio di proprie comunicazioni promozionali e pubblicitarie, aventi ad oggetto beni e servizi analoghi a quanto commercializzato da Benelli Armi.

CERTIFICATO DI GARANZIA

Per avere diritto alla garanzia, collegarsi al sito Benelli www.benelli.it alla voce "Garanzia online" oppure spedire in busta chiusa il presente certificato, compilato in tutte le sue parti e timbrato dal rivenditore, all'importatore a te più vicino. I suoi dati li potrai facilmente trovare nella sezione del sito www.benelli.it sotto la voce "Assistenza".



- Il conferimento dei dati è facoltativo; l'eventuale rifiuto a fornirli in tutto o in parte può comportare l'impossibilità da parte di Benelli Armi di rilasciare il Certificato di Garanzia del prodotto acquistato. Il rifiuto a fornire i dati per le finalità di marketing, profilazione e comunicazione a terzi per scopi marketing non invalida in alcun modo la richiesta del Certificato di Garanzia che sarà comunque rilasciato, ma comporta, come conseguenza per l'interessato, rispettivamente l'impossibilità di ricevere le comunicazioni di marketing da parte di Benelli Armi e da parte di soggetti terzi, che erogano beni e servizi analoghi a quanto commercializzato da Benelli Armi. Il titolare del trattamento è Benelli Armi S.p.A., via della Stazione 50, 61029 Urbino, PU, Italia. Responsabile del trattamento è il dott. Lorenzo Caldari, domiciliato per tale carica presso la sede del Titolare.
- In ogni momento Lei potrà esercitare i Suoi diritti di cui all'art. 7 del D. Lgs. 196/03. In particolare Lei ha il diritto di ottenere la conferma dell'esistenza o meno dei dati concernenti (contenuto e origine), verificarne l'esattezza o chiederne l'integrazione, l'aggiornamento, la rettificazione, la cancellazione. Per l'esercizio di tali diritti l'interessato può rivolgersi al Responsabile del trattamento dott. Lorenzo Caldari scrivendo a privacy@benelli.it. Il consenso prestato per l'invio di comunicazioni commerciali e promozionali si estende oltre che alle comunicazioni inviate tramite l'uso di sistemi automatizzati senza l'intervento dell'operatore (es. e-mail), anche alle modalità tradizionali di contatto quale la posta cartacea. L'interessato può sempre revocare il consenso al trattamento dei dati prestato per questo scopo, anche in modo disgiunto, scegliendo per esempio di ricevere solo pubblicità via posta cartacea e non tramite sistemi automatizzati (e-mail).
 - Autorizzo il trattamento dei dati ai fini di marketing diretto e invio della newsletter
 - Autorizzo il trattamento dei dati ai fini di profilazione degli acquisti e analisi delle scelte di consumo
 - Autorizzo la comunicazione dei dati ai soggetti e per le finalità indicate al punto 4 dell'informativa

Data

Firma



IMPORTANTE

Per avere diritto alla garanzia (se non effettuata via internet) è indispensabile inviare in busta chiusa il presente Certificato debitamente compilato in tutte le sue parti e timbrato dal rivenditore autorizzato Benelli Armi.

In caso di mancato invio o assenza dei dati necessari per l'applicazione delle condizioni di garanzia, la riparazione dell'arma sarà effettuata a pagamento.

TIMBRO E FIRMA RIVENDITORE

MODELLO	_____
MATRICOLA CARCASSA	n.
MATRICOLA CANNA	n.
NOME	_____
COGNOME	_____
VIA	_____
CAP	_____
CITTA'	_____
NAZIONE	_____
e-mail	_____
DATA DI ACQUISTO	_____



CERTIFICATO DI GARANZIA

BENELLI ARMI S.p.A. garantisce i propri fucili e le proprie carabine per un periodo di 5 anni dalla data di acquisto (fa fede il documento fiscale di acquisto), contro difetti di fabbricazione e di materiale, relativi alle sole parti metalliche.

Il prodotto coperto dalla presente garanzia sarà riparato gratuitamente - fatta eccezione per eventuali spese di spedizione a carico dell'acquirente - dal **Centro Assistenza Benelli di Urbino** o dai **Riparatori Autorizzati Benelli**.

La validità del periodo di garanzia decorre dalla data del primo acquisto: ogni sostituzione di componenti o loro riparazione non comporta estensione del periodo di garanzia.

In nessun caso l'acquirente avrà diritto alla sostituzione dell'arma completa.

Sono esclusi dalla presente garanzia tutti i danni provocati da negligenza, da mancata manutenzione, da manomissione, da riparazione effettuata da personale non autorizzato, dall'utilizzo di munizioni non conformi alle Norme Internazionali, dalle munizioni caricate manualmente e/o ricaricate, da uso improprio dell'arma, non conforme alle avvertenze riportate sul libretto di Uso e Manutenzione o comunque causati da fattori estranei al normale utilizzo/funzionamento dell'arma stessa.

La BENELLI ARMI S.p.A. non è responsabile di danni diretti o indiretti di qualsiasi natura causati a persone, animali o cose, derivanti da incuria e/o imperizia nel maneggio dell'arma, oltreche da tutti i motivi elencati nel paragrafo precedente.



MODELLO _____

MATRICOLA CARCASSA n. | | | | | | | | | | | | | | | |

MATRICOLA CANNA n. | | | | | | | | | | | | | | | |

DATA DI ACQUISTO _____

TIMBRO E FIRMA RIVENDITORE

DOCUMENTO DA CONSERVARE A CURA DELL'ACQUIRENTE



Indice

Uso • MANUTENZIONE	7	ACCESSORI E REGOLAZIONI:	
Norme di sicurezza	8	Variazione e deviazione piega	23
Presentazione	10	Strozzatore interno	24
Funzionamento	10	Bindelle intercambiabili	26
Montaggio	12	Sostituzione del mirino	26
Sicura del fucile	13	Montaggio del perno per portabretella sul calcio	27
Caricamento	14	Smontaggio e sostituzione del nasello	27
Sostituzione cartuccia	15	Regolazione tacca di mira (ove prevista)	28
Scaricamento dell'arma	16	Regolazione laterale tacca di mira	28
Inconvenienti e rimedi	17	Regolazione verticale tacca di mira	28
Munizionamento	17	PARTI DI RICAMBIO	211
Manutenzione	17		
Smontaggio dell'arma	18		
Montaggio dell'arma	21		



NORME DI SICUREZZA

AVVERTENZA: SI PREGA DI LEGGERE IL PRESENTE MANUALE PRIMA DI MANEGGIARE L'ARMA.

AVVERTENZA: SE MANEGGIATE NON CORRETTAMENTE, LE ARMI DA FUOCO POSSONO ESSERE PERICOLOSE, NONCHÈ POTENZIALE CAUSA DI GRAVI ED IRREPARABILI DANNI. LE NORME DI SICUREZZA QUI RIPORTATE VOGLIONO ESSERE UN IMPORTANTE RICHIAMO ALLA RESPONSABILITÀ CHE RICADE SUI POSSESSORI E GLI UTILIZZATORI DI ARMI DA FUOCO.

1. NON PUNTARE MAI L'ARMA CONTRO UNA DIREZIONE CHE NON SIA PIÙ CHE SICURA.

Non puntare mai la canna dell'arma contro sé stessi o contro un'altra persona. Questo è di basilare importanza quando si carica o scarica l'arma. Quando ci si accinge a sparare ad un bersaglio, accertarsi di cosa vi sia dietro di esso. I proiettili possono superare 1,5 km di distanza. Se si manca il bersaglio o se il proiettile lo trapassa, dovete accertarvi che lo sparo non abbia causato danni o lesioni a qualcuno.



2. MANEGGIARE SEMPRE L'ARMA COME SE FOSSE CARICA.

Mai dare per scontato che l'arma sia scarica. L'unico modo sicuro per accertarsi che l'arma abbia la camera vuota è quello di aprirla e verificare visivamente e fisicamente che non vi siano

presenti proiettili. Rimuovere o scaricare il serbatoio non significa che l'arma sia scarica o non possa sparare. Fucili e carabine possono essere controllati rimuovendo tutti i proiettili e successivamente aprendo ed ispezionando la camera di scoppio in modo tale da poter effettuare un'ispezione completa ed assicurarsi che non vi siano rimasti colpi all'interno.

3. CUSTODIRE L'ARMA IN UN LUOGO SICURO E NON ACCESSIBILE AI BAMBINI.

E' vostro compito assicurarvi che i minori o altre persone non autorizzate non abbiano accesso all'arma. Per ridurre il rischio di incidenti ai minori, scaricate l'arma, mettetela sotto chiave e riponete le munizioni in una separata sede e sempre sotto chiave. Tenere sempre presente che i dispositivi utilizzati per prevenire incidenti - es. lucchetti per armi, chiusure per camere di scoppio ecc. non sono sufficienti ad impedire che altri possano utilizzare l'arma o utilizzarla in modo improprio. La custodia dell'arma in una cassetta di sicurezza apposta in acciaio sarebbe l'ideale per ridurre la probabilità che minori o persone non autorizzate possano utilizzare l'arma in modo improprio.

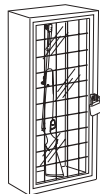

4. MAI SPARARE CONTRO SPECCHI D'ACQUA O SU SUPERFICI DURE.

Sparare contro specchi d'acqua, contro una roccia o altre superfici dure aumenta il rischio di rimbalzi o frammentazioni dei proiettili,



che può voler dire colpire bersagli non voluti o limitrofi.

5. CONOSCERE LE CARATTERISTICHE DI SICUREZZA DELL'ARMA CHE STATE USANDO, TENENDO PRESENTE CHE I DISPOSITIVI DI SICUREZZA NON SOSTITUISCONO LE PROCEDURE DI UN MANEGGIO DELL'ARMA IN SICUREZZA.

Non affidarsi esclusivamente ai dispositivi di sicurezza al fine di prevenire incidenti. E' di assoluta importanza che conosciate ed osserviate le caratteristiche di sicurezza dell'arma che state maneggiando; gli incidenti comunque, possono essere maggiormente evitati se si seguono le procedure di un maneggio sicuro dell'arma, contenute nelle regole di sicurezza e all'interno di questo manuale.

Per familiarizzare ulteriormente con l'uso appropriato di questa o altre armi, si consiglia di seguire un corso sulla sicurezza delle armi tenuto da un professionista del settore, esperto in tecniche d'uso e procedure di sicurezza.

6. CONSERVARE L'ARMA IN MODO APPROPRIATO.

Custodire l'arma in modo che non si accumuli sporco o polvere nelle parti meccaniche. Seguendo le istruzioni contenute in questo manuale, pulire e lubrificare l'arma dopo ogni utilizzo per prevenire corrosione, danni alla canna o accumulo di impurità che possano impedire all'arma di funzionare in caso di necessità. Controllare sempre l'interno e la camera di





scoppio prima di caricare l'arma per accertarsi che siano puliti e privi di ostruzioni. Sparare quando vi siano ostruzioni nella canna o nella camera di scoppio può causare l'esplosione della canna e ferire voi o altre persone vicine. Nel caso si avverta un rumore anomalo durante lo sparo smettere immediatamente di sparare, mettere la sicura e scaricare l'arma.

Accertarsi che la camera e la canna siano libere da eventuali ostruzioni, come ad es. un proiettile bloccato all'interno della canna a causa di munizioni difettose o inadatte.

7. UTILIZZARE MUNIZIONI APPROPRIATE.

Utilizzare solo munizioni di fabbrica, nuove munizioni realizzate secondo le seguenti specifiche industriali: CIP (Europa e altri paesi), SAAMI® (U.S.A.). Assicurarsi che i proiettili siano del calibro o del tipo adatti all'arma utilizzata. Il calibro dell'arma è contrassegnato chiaramente sulla canna del fucile o sul carrello o canna della pistola.

L'utilizzo di munizioni ricaricate o ricostruite può aumentare la probabilità di pressione eccessiva sulla cartuccia, esplosione del fondello o altri difetti delle munizioni che possano causare danni all'arma e ferire voi o altre persone vicine.

8. INDOSSARE SEMPRE OCCHIALI DI PROTEZIONE E TAPPI PER LE ORECCHIE QUANDO SI SPARA.

La probabilità che gas, polvere da sparo o frammenti metallici colpiscano e feriscano il tiratore mentre spara, è remota, ma nell'evenienza



che questo succeda, i danni possono essere gravi, inclusa la possibilità di perdere la vista. Quando spara, il tiratore deve sempre indossare occhiali di protezione ad alta resistenza. Tappi per le orecchie o altri tipi di protezione di alta qualità aiutano a ridurre il rischio di danni provocati dallo sparo.

9. NON ARRAMPICARSI MAI SU ALBERI, RECINZIONI O OSTACOLI CON L'ARMA CARICA.

Aprire e svuotare la camera dell'arma e mettere la sicura prima di arrampicarsi o scendere da alberi o prima di scavalcare recinti o saltare fossati o altri ostacoli. Non tirare o spingere l'arma verso se stessi o verso un'altra persona. Scaricare sempre l'arma e controllare visivamente e fisicamente che il serbatoio, il meccanismo di ricarica e la camera siano scarichi e che l'arma abbia l'otturatore aperto prima di darla in mano ad un'altra persona. Non prendere mai un'arma da un'altra persona a meno che non sia scarica, controllata fisicamente e visivamente per accertarsi che sia effettivamente scarica e comunque prendere l'arma solo se aperta.



10. EVITARE L'USO DI BEVANDE ALCOLICHE O MEDICINALI CHE POSSANO DIMINUIRE I RIFLESSI E L'AUTOCONTROLLO MENTRE SI SPARA.

Non bere quando si spara. Se si assumono medicinali che possano diminuire i riflessi o l'autocontrollo, non maneggiare armi mentre si è



sotto l'effetto del medicinale.

11. NON TRASPORTARE MAI UN'ARMA CARICA.

Scaricare sempre l'arma prima di riporla in un veicolo (camera e serbatoio vuoti). Cacciatori e tiratori devono caricare l'arma una volta giunti a destinazione, e solo quando sono sul punto di sparare. Se si detiene un'arma per difesa personale, lasciare la camera scarica riduce la possibilità di uno sparo involontario.



12. AVVERTENZE SULL'ESPOSIZIONE AL PIOMBO.

Scaricare l'arma in aree con scarsa ventilazione, pulire armi o maneggiare munizioni può comportare una esposizione al piombo e ad altre sostanze che possono causare danni alla respirazione, danni all'apparato riproduttivo ed altri gravi danni fisici. Sostare sempre in aree con buona ventilazione. Lavare accuratamente le mani dopo l'esposizione.

AVVERTENZA: è VOSTRA responsabilità conoscere e rispettare le leggi locali e statali che regolamentano il commercio, il trasporto e l'uso delle armi nel vostro paese.

AVVERTENZA: questa arma può togliere la vita a voi e agli altri! Siate sempre estremamente attenti nel maneggiare l'arma. Un incidente è quasi sempre la conseguenza del mancato rispetto delle norme di sicurezza dell'arma.





Presentazione

La Benelli Armi è lieta di presentare il nuovo Raffaello, con l'introduzione di tecnologie esclusive e con un significativo restyling estetico che permettono alla nostra famiglia più importante di emergere come fucili classici, ma con un moderno cuore tecnologico.

Grazie al costante impegno del nostro Centro Studi e Ricerche, il nuovo Raffaello gode di tutte le peculiarità dei prodotti Benelli unite all'eccellente innovazione del Comfort Progressive.

L'unico sistema anti-rinculo applicato ai calci in legno che, in base alle cartucce utilizzate, si attiva in maniera più o meno forte per attuire progressivamente il rinculo e crea insieme al nasello il sistema di Full Comfort globale.

Una nuova sfida, un fucile sicuramente prezioso che va ad arricchire la già vasta gamma di prodotti Benelli.

Funzionamento

I nuovi fucili semi-automatici "Benelli" sono basati sullo stesso principio di funzionamento **inerziale, a canna fissa**, utilizzando l'energia cinetica di rinculo dell'arma, che ancora oggi rappresenta la novità tecnica più rilevante e geniale delle nostre armi.

Come noto, questo sistema non necessita di presa di gas né tantomeno del rinculo della canna ma, per il suo funzionamento, si avvale di una molla interposta liberamente fra testa di chiusura ed otturatore.

Durante lo sparo, per reazione al rinculo del fucile, l'otturatore (inerte) compie un avanzamento proporzionato alla potenza della cartuccia di circa 4 mm, comprimendo la molla; questa, ultimato di comprimersi, si distende facendo arretrare tutto il gruppo otturatore e permettendo così l'estrazione del bossolo ed il ricaricamento dell'arma che avvengono secondo il sistema tradizionale.

Il carico della molla è opportunamente tarato sia per creare un ritardo all'apertura sia per regolare, senza necessità di freno, le diverse pressioni prodotte da cartucce di varia potenza.

A questo principio di funzionamento è stata abbinata una **testa di chiusura rotante** di forma semplice e robusta che con soli due denti di chiusura realizza una perfetta chiusura assiale in culatta capace di sopportare le pressioni in canna sviluppate dalla cartuccia.

La nuova gamma si avvale di un sistema di alimentazione appositamente studiato per:

- consentire il passaggio manuale delle cartucce in canna dal tubo serbatoio per un facile e rapido cambio della munizione in canna;
- assicurare una alimentazione ancor più veloce e sicura nel riarmo automatico;
- verificare rapidamente se l'arma ha il cane armato ed è pronta per il tiro.

Il nuovo sistema di alimentazione si avvale infatti di una particolare leva discesa cartuccia sporgente per un tratto dal piano inferiore della carcassa in posizione facilmente accessibile al dito che preme il grilletto.



Al momento dello sparo la molla del cane fa ruotare verticalmente la leva discesa cartuccia, disimpegnandola dalla leva fermo cartuccia; quest'ultima, per effetto della sua molla richiamo, ruota in senso orario permettendo con ciò l'uscita di una cartuccia dal serbatoio.

Tale cartuccia nel posizionarsi sul cucchiaino elevatore preme contro la leva fermo cartuccia facendola ruotare in senso inverso ed impedendo con ciò l'uscita di una seconda cartuccia.

Il cucchiaino elevatore, comandato dall'otturatore, sale automaticamente e porta la cartuccia in posizione idonea all'incameramento.

Nel frattempo la molla del cane, già ricompresa in posizione di armamento, ha lasciato libera la leva discesa cartuccia di riprendere la sua posizione di riposo: in tal modo la leva fermo cartuccia è obbligata a trattenere definitivamente le cartucce ancora in serbatoio fino a quando non verrà sparato un nuovo colpo.

La leva discesa cartuccia, ha ben visibile sulla parte che sporge dal piano inferiore della carcassa un punto rosso.

Quando questo è visibile, l'arma ha il cane armato ed è pronta a far fuoco; in caso contrario, l'arma ha il cane disarmato.

I nuovi fucili, come tutti gli automatici Benelli, utilizzano l'energia di rinculo dell'arma per ogni suo movimento automatico; vengono così eliminati sia gli inconvenienti dei sistemi a canna rinculante (vibrazione della canna durante lo sparo, necessità di freno di regolazione per cartucce potenti, ecc.) sia gli inconvenienti del sistema a sottrazione di gas, (necessità di pulizia della presa di gas, perdita di potenza nella velocità iniziale della carica di piombo e ripercussione negativa sulla conformazione in profondità della rosata e possibili difetti in condizioni atmosferiche avverse), realizzando un'arma moderna e pienamente affidabile.

I nuovi semi-automatici Benelli, per l'alto grado di perfezionamento raggiunto, sono in grado di funzionare con una vastissima gamma di cartucce; l'originalità del sistema di funzionamento inerziale richiede comunque alla cartuccia un minimo di energia cinetica necessaria per un completo automatismo di riarmo determinato dal rinculo dell'arma stessa.

Approfondite esperienze di laboratorio balistico e di prove pratiche, ci consentono di fissare i parametri per il corretto funzionamento dell'arma, individuando in **200 kgm** il valore minimo dell'energia cinetica sviluppata dalla cartuccia **cal. 12** (valore misurato su canna manometrica a 1 m dalla volata).

AVVERTENZA: il corretto funzionamento dell'arma, con il valore minimo dell'energia cinetica indicata, è garantito per un'arma di peso **MASSIMO** complessivo pari a 3,150 kg.

LEGENDA COLORI FRECCHE

<i>colore</i>	<i>descrizione</i>
rosso	sequenza di smontaggio
verde	sequenza di montaggio
blu	indicazione
giallo	azionamento



Montaggio

(da fucile imballato)

Componenti confezione (fig. 1):

- a) gruppo **calcio-carcassa-otturatore-astina**
- b) gruppo **canna-culatta**

AVVERTENZA: ricordarsi di rimuovere il **copri-canna di plastica** prima di utilizzare il fucile (fig. 2).

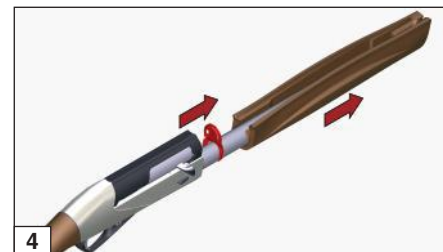
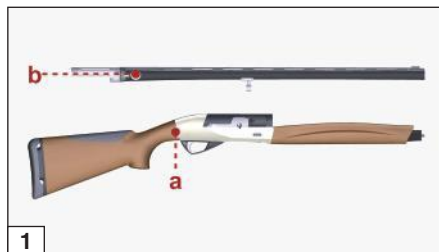

Procedura di montaggio

- 1) Svitare il **cappello fissaggio astina** (fig. 3).
- 2) Sfilare l'**astina** e rimuovere il piastrino di imballo arma (fig. 4).
- 3) Impugnare il gruppo **calcio-carcassa-otturatore** e, agendo sulla manetta, portare l'**otturatore** in posizione di apertura (fino ad agganciamento avvenuto) (fig. 5).

AVVERTENZA: se l'otturatore **non** rimane agganciato, **agire sulla leva** discesa cartuccia, nel senso indicato dalla freccia, e ripetere l'operazione (fig. 6).

Durante queste operazioni l'otturatore deve essere completamente assemblato e alloggiato nella carcassa, rimanendo sempre in posizione di apertura (tutto indietro).

- 4) Mantenere fermo il fodero sulla carcassa e prendere il gruppo **canna-culatta**.

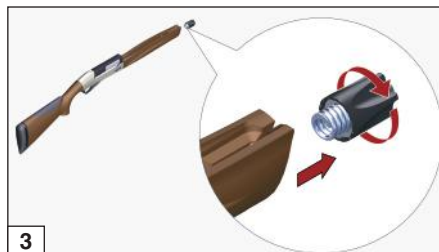
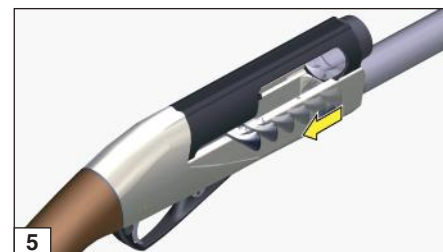

- 5) Infilare il **prolungamento** della culatta sulla carcassa, accertandosi che **l'anello guida canna** calzi correttamente il **tubo serbatoio** (fig. 7).
- 6) Spingere a fondo sulla canna fino alla posizione di fine corsa (fig. 8) chiaramente avvertibile sia dalla mano che preme sia dal suono metallico che si produce al momento dell'arresto.

ATTENZIONE: assicurarsi sempre che il **prolungamento** della culatta non batta contro la testa di chiusura dell'otturatore ma si infili fra foderò e testa di chiusura stessa.

- 7) Infilare l'**astina** sul tubo serbatoio (fig. 9).
- 8) Avvitare il **cappello** di fissaggio, sull'estremità del tubo serbatoio, **serrandolo a fondo** per bloccare perfettamente canna e astina contro la carcassa (fig. 10).

ATTENZIONE: prima di bloccare canna ed astina contro la carcassa, accertarsi sempre che **la molla** del cappello di fissaggio **sia inserita nel cappello stesso** (fig. 10): la mancanza della molla **non consente** un regolare bloccaggio della canna, **con conseguenti danni all'arma**.

- 9) Chiudere l'**otturatore**, premendo il **bottono** della leva comando elevatore (fig. 11).

Sicura del fucile

Spingere il **bottono di sicura** a traversino posto sulla guardia: a sicura **inserita non si deve vedere l'anello rosso** indicante la posizione di sparo (fig. 12).

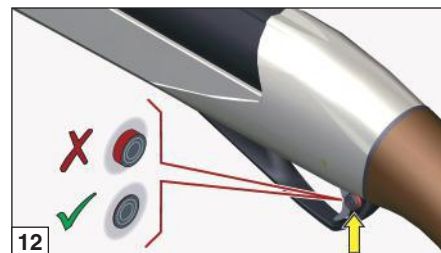
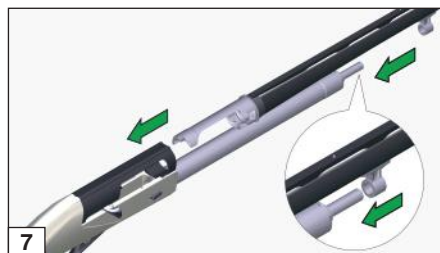

Caricamento

Prima di effettuare qualunque tipo di intervento sul fucile, accertarsi sempre che camera di scoppio e serbatoio siano completamente vuoti!

(Leggere attentamente le istruzioni di caricamento e scaricamento dell'arma).

ATTENZIONE: accertarsi che l'arma sia dotata di tubo serbatoio con numero di cartucce consentito dalle disposizioni vigenti nel paese ove la si utilizza.

Procedura di caricamento

ATTENZIONE: l'arma deve essere **in sicura** (vedi "Sicura del fucile") e con **cane armato** (per consentire alla leva fermo cartuccia di bloccare le cartucce introdotte nel serbatoio).

AVVERTENZA: per maggior sicurezza, **verificare** che l'arma sia scarica aprendo l'otturatore. **Riportare** poi l'otturatore in chiusura.

- 1) La leva discesa cartuccia deve avere il **punto rosso ben visibile** (avviso cane armato) (fig. 13). Se necessario, portarla in tale posizione premendo il **bottono** leva comando elevatore (a), aprendo a mano l'**otturatore** (b) e riportandolo poi in posizione di chiusura (c) (fig. 14).
- 2) Con otturatore chiuso e cane armato, rovesciare l'arma, **orientando la canna verso il basso**.

- 3) **Infilare una cartuccia** a fondo nel serbatoio (fig. 15): la leva di arresto deve agganciare la cartuccia automaticamente, trattenendola (fig. 16). Ripetere l'operazione sino al completo caricamento del serbatoio.

ATTENZIONE: il caricamento del serbatoio deve essere effettuato **con il cane armato** per consentire alla leva fermo cartuccia di bloccare le cartucce che si introducono nel serbatoio stesso.

A questo punto il fucile non può ancora sparare se prima non si introduce **una cartuccia in canna**, operando secondo una delle due alternative indicate:

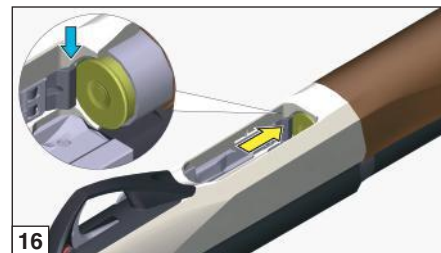
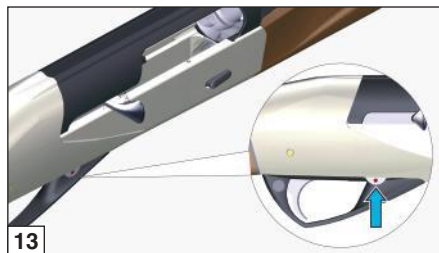
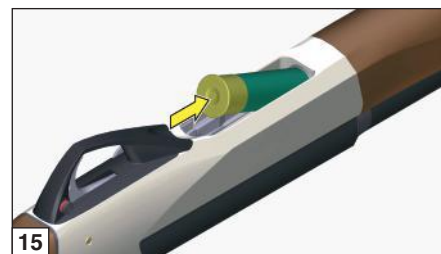
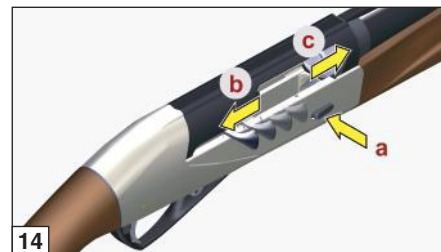

Soluzione diretta (figg. 17-18):

- 1) **Aprire l'otturatore** e trattenerlo in tale posizione mentre si introduce una cartuccia in canna attraverso la finestra di espulsione bosolo.
- 2) **Rilasciare l'otturatore** che, scorrendo in avanti, incamera la cartuccia e si arresta in posizione di chiusura.

Soluzione indiretta (fig. 19):

- 1) Aprire l'otturatore (a) e trattenerlo in tale posizione mentre si **preme la leva discesa cartuccia (b)**, consentendo alla prima cartuccia di scendere sull'elevatore.
- 2) **Rilasciare l'otturatore (c)** che, scorrendo in avanti incamera la cartuccia e si arresta in posizione di chiusura.

AVVERTENZA: avvalendosi della soluzione di caricamento "indiretta" si riduce di un colpo la quantità di cartucce nel serbatoio. E' possibile l'inserimento - come prima descritto - di una ulteriore cartuccia per riempirlo completamente.

ATTENZIONE: durante queste operazioni - anche se l'arma è in sicura (vedi "Sicura del fucile") - è opportuno **orientare la canna in direzione di sicura prudenza**.

A questo punto **il fucile è carico**: portando la sicura in posizione di sparo (**anello rosso visibile**), l'arma è pronta per sparare.

AVVERTENZA: all'inizio dell'uso (fucile nuovo) può essere necessario un breve periodo di rodaggio prima che l'arma funzioni perfettamente an-

che con cariche leggere. In presenza di problemi di funzionamento, è opportuno sparare a titolo di rodaggio tre o quattro scatole di cartucce **con carica standard**.

Sostituzione cartuccia

(Operazione da effettuarsi con fucile in sicura - vedi "Sicura del fucile" - e canna orientata in direzione di sicura prudenza)

Per sostituire una cartuccia già incamerata si possono seguire due procedure:

- introduzione manuale della nuova cartuccia;
- azionamento della leva discesa cartuccia.

Introduzione manuale della cartuccia (sostituzione con cartuccia non proveniente dal serbatoio)

- 1) Appoggiare il calcio sull'anca ed aprire manualmente l'**otturatore** tirando la manetta: la cartuccia in camera viene estratta ed espulsa dall'arma (fig. 20).

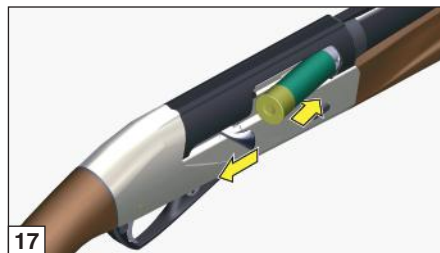

17



18

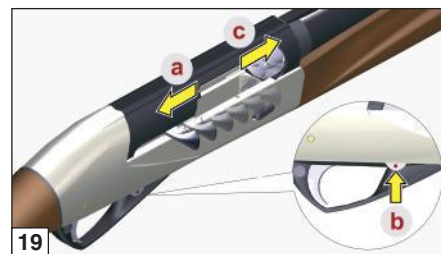

19

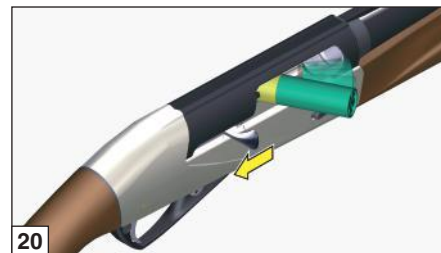

20





- 2) Introdurre, anche parzialmente in canna, la nuova cartuccia attraverso la finestra di espulsione (fig. 21) e lasciare poi libera la manetta per richiudere l'otturatore.

Azionamento della leva discesa cartuccia (sostituzione con cartuccia proveniente dal serbatoio)

- 1) Appoggiare il calcio sull'anca ed aprire manualmente l'**otturatore** tirando la manetta: la cartuccia in camera viene estratta ed espulsa dall'arma (fig. 20).
- 2) Premere **la leva discesa cartuccia** (fig. 22); quindi lasciar libera la manetta per richiudere l'otturatore: si otterrà in tal modo il passaggio rapido della cartuccia dal serbatoio alla camera di scoppio.

Scaricamento dell'arma

(Operazione da effettuarsi con fucile in sicura - vedi "Sicura del fucile" - e canna orientata in direzione di sicura prudenza)

Per scaricare il fucile, agire come segue:

- 1) **Aprire l'otturatore**: la cartuccia incamerata viene estratta ed espulsa dall'arma (fig. 23).
- 2) **Chiudere l'otturatore**, accompagnando la manetta con la mano (fig. 24).
- 3) Capovolgere l'arma e - spingendo l'elevatore all'interno - **far pressione** con l'indice della mano nella parte anteriore della **leva fermo cartuccia** (fig. 25): la prima cartuccia nel serbatoio uscirà. Si deve ripetere tale operazione

per ciascuna cartuccia che si vuol estrarre dal serbatoio.

AVVERTENZA: l'arma può essere scaricata anche ripetendo più volte l'operazione descritta al punto "Azionamento della leva discesa cartuccia" del capitolo "Sostituzione cartuccia".

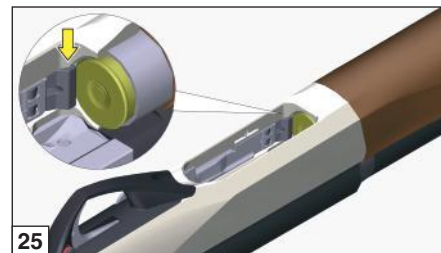
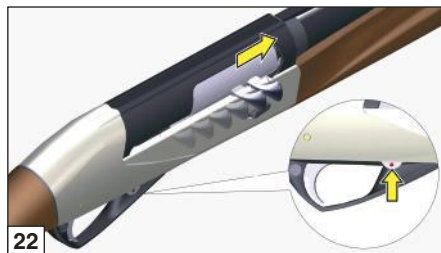
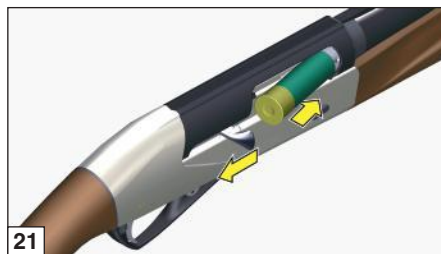
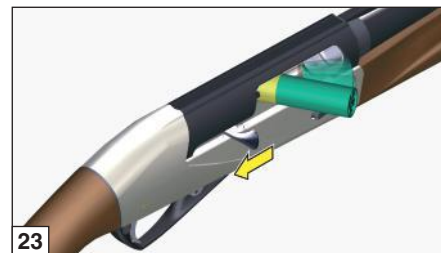



Inconvenienti e rimedi

Prima di effettuare qualunque tipo di intervento sul fucile, accertarsi sempre che camera di scoppio e serbatoio siano completamente vuoti! (Leggere attentamente le istruzioni di caricamento e scaricamento dell'arma).

Se il fucile non spara

- 1) **Controllare la sicura:** se inserita, spingere il pulsante a traversino nella posizione di fuoco.
- 2) **Controllare che la cartuccia sia in canna.** Se necessario, introdurre una cartuccia seguendo le istruzioni relative al caricamento (pag. 14).
- 3) **Controllare il meccanismo di sparo.** Se necessario, procedere alla sua pulizia e lubrificazione.

Cappeletto fissaggio astina

Durante il montaggio accertarsi che il **cappeletto** fissaggio astina sia **completo di molla** e, specialmente dopo i primi colpi, che sia ben avvitato, in modo da mantenere **la canna** completamente **bloccata** alla carcassa.

Munizionamento

Il fucile Benelli utilizza per il suo funzionamento l'energia cinetica del rinculo dell'arma. **Utilizzare sempre cartucce che garantiscano un rinculo sufficiente per il completo automatismo di riarmo.**

AVVERTENZA: all'inizio dell'uso (fucile nuovo) può essere necessario un breve periodo di rodaggio prima che l'arma funzioni perfettamente anche con cariche leggere. In presenza di problemi di funzionamento, è opportuno sparare a titolo di rodaggio tre o quattro scatole di **cartucce con carica standard.**

Munizioni da usare

Il funzionamento dell'arma è garantito con cartucce di lunghezza massima **58 mm** (camera 2" 3/4 - 70 mm), o **66 mm** (camera 3" - 76 mm), a chiusura orlata o stellare e caricate con pallini sia di piombo che di acciaio.

Benelli consiglia l'utilizzo di munizioni caricate a pallini per le canne con bindella e le munizioni a palla per le canne slug. Questa indicazione non è obbligatoria ma assicura il raggiungimento delle migliori prestazioni.

ATTENZIONE: non usare **mai** cartucce con bossolo **la cui lunghezza superi** quella della camera di scoppio!

La mancata osservanza di questa regola comporta gravi conseguenze sia per il tiratore che per l'arma.

I fucili Benelli non richiedono regolazione alcuna per qualsiasi munizionamento impiegato.

Utilizzare sempre cartucce che garantiscano un rinculo sufficiente al completo riarmo dell'arma.

Tutti i fucili Benelli sono sottoposti alla prova forzata di 1370 bar presso il Banco Nazionale di Prova di Gardone Valrompia (Brescia).

Manutenzione

Prima di effettuare qualunque tipo di intervento sul fucile, accertarsi sempre che camera di scoppio e serbatoio siano completamente vuoti! (Leggere attentamente le istruzioni di caricamento e scaricamento dell'arma).

Per l'estrema semplicità costruttiva e per l'accurata scelta dei materiali, l'automatico Benelli **non richiede** particolari interventi di manutenzione.

Si consiglia quindi di effettuare:

- 1) la normale pulizia **della canna** dopo l'uso;
- 2) eliminare con una periodica pulizia e lubrificazione gli **eventuali residui di polvere** (o materiali estranei) dal gruppo di sparo (cane, grilletto, ecc.);
- 3) smontare, pulire e lubrificare il **gruppo otturatore**, che può essere soggetto parimenti ai residui sopra citati;
- 4) per la buona conservazione dell'arma, si consiglia di tenere **lubrificate le parti soggette** agli agenti atmosferici.

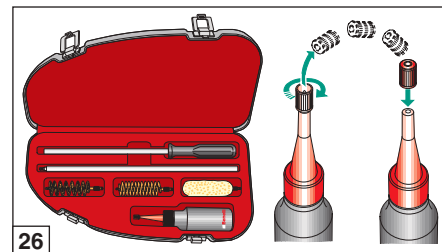



NB: tutte le canne sono **cromate** internamente.

NOTA: quando si esegue la pulizia di canne con strozzatori interni, lasciare lo strozzatore installato, al fine di evitare l'accumulo di residui nei filetti di attacco dello strozzatore interno alla canna.

Per una corretta manutenzione dell'arma, **utilizzare il set di pulizia Benelli** (non in dotazione).

Per la lubrificazione e protezione delle parti meccaniche (carcassa, otturatore e canna) si consiglia l'utilizzo dell'olio Benelli (fig. 26).

Per la pulizia degli altri componenti dell'arma (calcio e astina in legno, in tecnopolimero e camoufflage o verniciati), Benelli suggerisce l'utilizzo di prodotti specifici, evitando che queste parti vengano a contatto con oli contenenti solventi o sostanze chimiche in genere, che potrebbero provocare distacco o variazione delle superfici.

Smontaggio dell'arma

(per manutenzione e pulizia)

Prima di effettuare qualunque tipo di intervento sul fucile, accertarsi sempre che camera di scoppio, elevatore e serbatoio siano completamente vuoti!

(Leggere attentamente le istruzioni di caricamento e scaricamento dell'arma).

AVVERTENZA

(sui modelli dove è disponibile il sistema ShellView)

Anche se il sistema "ShellView" consente di vedere se il serbatoio dell'arma è scarico, questo non implica che l'arma sia completamente scarica. Controllare sempre "fisicamente e visivamente" serbatoio e camera di scoppio dell'arma (fig. 27). Seguire sempre e scrupolosamente tutte le Norme di Sicurezza riportate nel manuale d'uso e manutenzione.

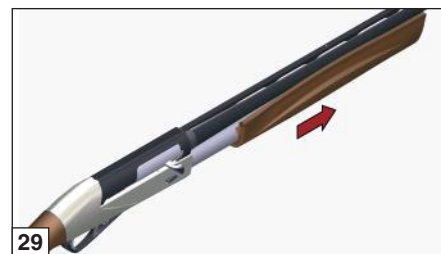

- a ShellView Benelli nell'astina
- b cartucce ancora in serbatoio
- c cartuccia assente

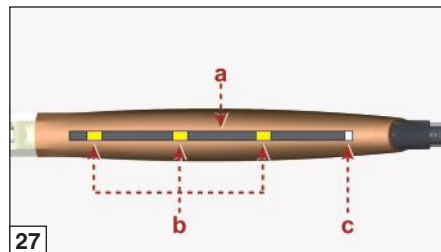



Procedura di smontaggio

- 1) Svitare il **cappello** di fissaggio astina e sfilare l'**astina** verso l'avanti, lungo il tubo serbatoio (figg. 28-29).
- 2) Impugnare il fucile con una mano e, con l'altra, aprire l'**otturatore** (fig. 30). Se l'otturatore non rimane aperto, agire sulla **leva discesa cartuccia**, come indicato dalla freccia e ripetere l'operazione (fig. 31).
- 3) Appoggiando il calcio sull'anca, prendere il fucile con una mano in maniera da mantenere fermo il **fodero** sulla carcassa e, con l'altra, tirando in avanti, sfilare il gruppo **cannuculatta** dalla carcassa (fig. 32).
- 4) Togliere la **manetta di armamento** con uno strappo deciso (fig. 33).
- 5) Separare il **fodero** dalla carcassa sfilandolo in avanti dal gruppo otturatore (fig. 34).
- 6) Trattenendo con una mano il **gruppo otturatore** (fig. 35) in maniera da contrastare la spinta della molla della biella, premere l'apposito **bottone comando elevatore** ed accompagnare l'otturatore in avanti fino a quando non è più spinto dalla molla biella.
- 7) Estrarre il **gruppo otturatore** dalla carcassa facendolo scorrere in avanti sulle sue guide di alloggiamento (fig. 36).

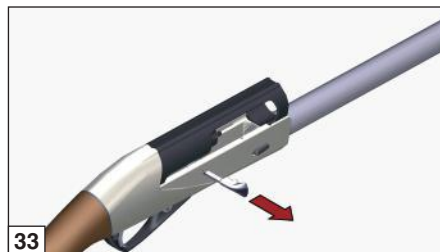
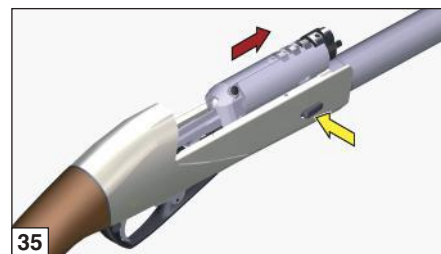
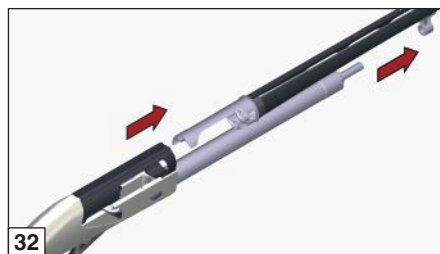
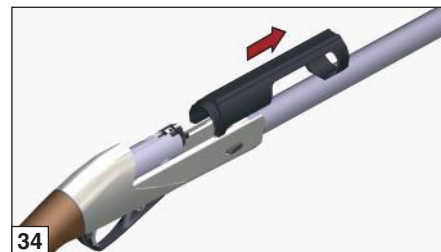
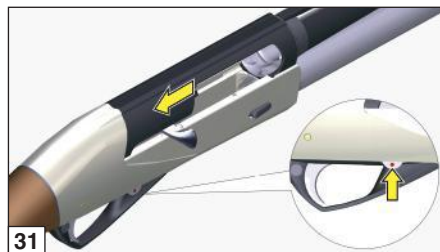



- 8) Sfilare il **perno arresto percussore** dal gruppo otturatore, avendo cura **di trattenere** il percussore e la sua molla di richiamo (fig. 37).
- 9) Estrarre dall'otturatore il percussore **con la sua molla** di richiamo (fig. 38).
- 10) Togliere il **perno** rotazione testa di chiusura sfilandolo dalla sua sede (fig. 39).
- 11) Sfilare **la testa di chiusura** dall'otturatore (fig. 40).
- 12) Togliere **la molla di rinculo** otturatore dalla sua sede (fig. 41).
- 13) Sfilare dal gruppo calcio-carcassa **la spina arresto guardia**, spingendola da destra o da sinistra con la punta del percussore stesso o con un punteruolo adatto (fig. 42).
- 14) **Premere** il bottone comando elevatore e **sfilare** in avanti il gruppo guardia (fig. 43).

Il fucile è completamente smontato; le parti che necessitano un'accurata verifica e pulizia sono ora smontate.



38

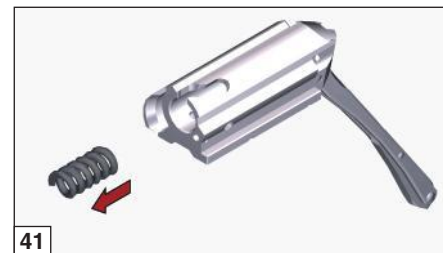

41

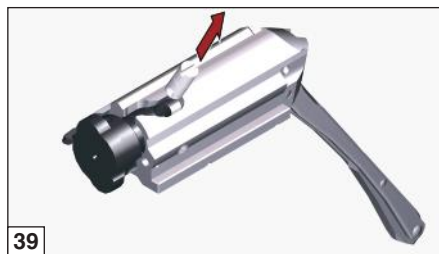

39

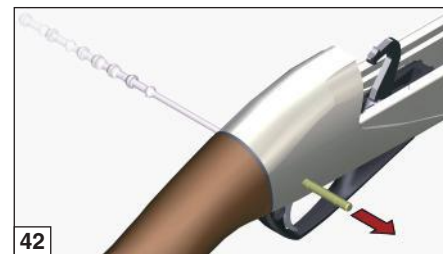

42



37

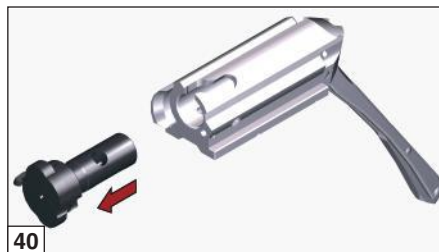

40

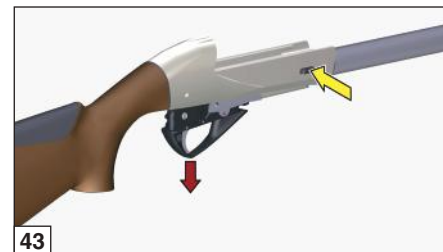

43



Montaggio dell'arma

Per un corretto montaggio dell'arma, procedere nel seguente ordine:

- 1) Armare **il cane** (fig. 44), impugnare il gruppo calcio-caricasso, premere **il bottone** comando elevatore ed inserire contemporaneamente **il gruppo guardia** completo (a cane armato) nella carcassa, riportandolo a battuta sulla parte anteriore (fig. 45).
- 2) Infilare da destra o da sinistra **la spina** arresto guardia fermandola quando si trova completamente inserita nella carcassa (fig. 46).
- 3) Infilare **la molla** rinculo otturatore nella propria sede (fig. 47).

ATTENZIONE: accertarsi di collocare **sempre** la molla di rinculo dell'otturatore **tra testa di chiusura ed otturatore stesso**, per evitare che - nella fase di chiusura - **possa partire il colpo**.

- 4) Infilare **la testa di chiusura** nell'otturatore, avendo cura che **il foro** sul suo gambo colliemi con **l'asola** dell'otturatore stesso (fig. 48).

AVVERTENZA: i piani inclinati ricavati sul gambo della testa di chiusura **non devono** essere visibili a pezzo montato.

- 5) Infilare **il perno** rotazione testa di chiusura nel foro ricavato sul gambo della testa di chiusura, facendolo passare attraverso l'asola dell'otturatore (fig. 49).

ATTENZIONE: **la linea** di riferimento marcata sull'estremità del perno deve essere **in vista e allineata** con l'asse longitudinale del gruppo otturatore (fig. 49).

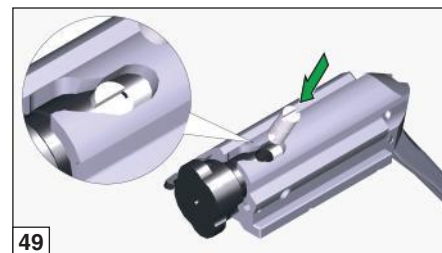
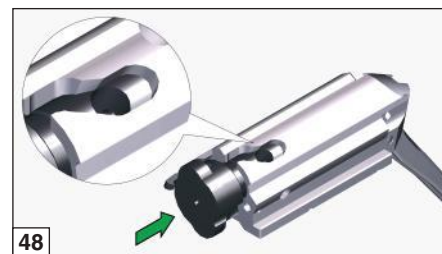
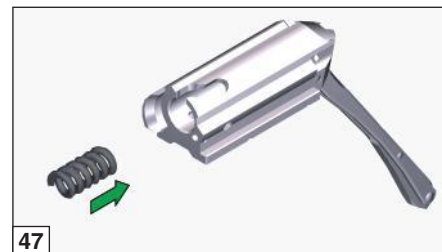
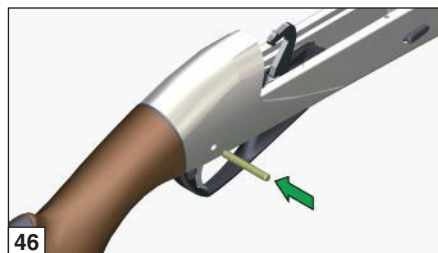
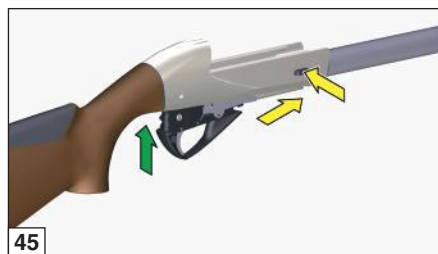
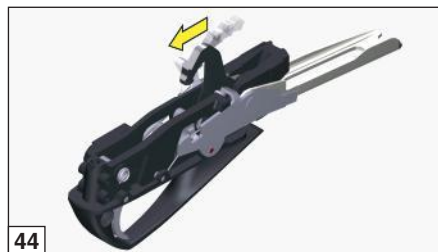



- 6) Inserire il percussore con la sua molla nel foro nell'otturatore (fig. 50).

ATTENZIONE: accertarsi di aver montato **sempre** la molla del percussore.

- 7) Inserire il **perno arresto** percussore nel suo foro, in modo che blocchi il percussore (fig. 51).
8) Impugnare il gruppo calcio-carcazza e, tenendolo in posizione quasi orizzontale, inserire il **gruppo otturatore** nelle guide della carcassa (fig. 52).

AVVERTENZA: la **biella otturatore**, passando sopra la guardia, deve posizionarsi **sul perno** guida molla biella, all'interno della carcassa a montaggio completato (fig. 52).

- 9) Portare l'**otturatore** in posizione di apertura, tirando dal piano frontale della testa di chiusura (fig. 53); qualora l'otturatore non rimanga aperto, premere la leva discesa cartuccia nel senso indicato dalla freccia e ripetere l'operazione.

- 10) Prendere il **fodero** ed accostarlo alla carcassa in posizione leggermente avanzata rispetto all'otturatore (fig. 54).

- 11) Mantenendo il **fodero** aderente alla carcassa, arretrarlo e infilarlo sull'otturatore fino a completo montaggio in posizione di battuta posteriore sulla carcassa.

- 12) Inserire la **manetta** sul foro di sede dell'otturatore premendo a fondo (fig. 55).

- 13) **Completare** il montaggio dell'arma ripetendo tutte le operazioni di montaggio da fucile imballato descritte a pag. 13 (figg. 7-8-9-10-11).

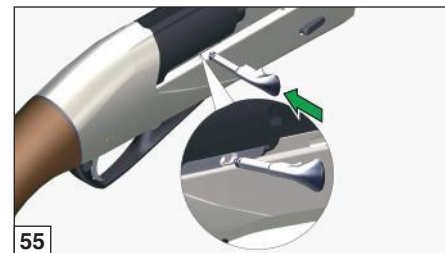
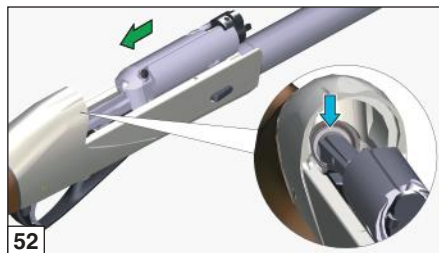
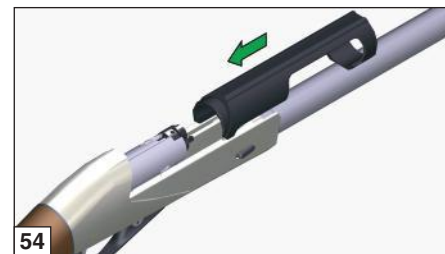
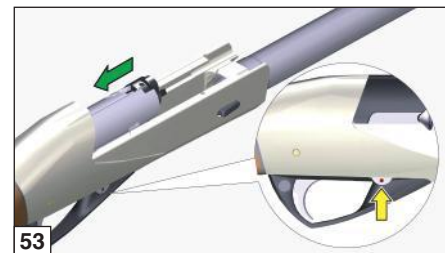

ACCESSORI E REGOLAZIONI

Variazione e deviazione piega

Prima di effettuare qualunque tipo di intervento sul fucile, accertarsi sempre che camera di scoppio e serbatoio siano completamente vuoti!

(Leggere attentamente le istruzioni di caricamento e scaricamento dell'arma).

TABELLA VARIAZIONE PIEGA

Spessore deviazione (plastica)	Piastrino serraggio calcio (acciaio)	Spessore piega (plastica)	Valore piega tallone (mm)
Lettera di riferimento	Lettera di riferimento	Lettera di riferimento	
DX	Z DX	Z	45 ± 1 DX
SX	Z SX		45 ± 1 SX
DX	A DX	A	50 ± 1 DX
SX	A SX		50 ± 1 SX
DX	B DX	B	55 ± 1 DX
SX	B SX		55 ± 1 SX
DX	C DX	C	60 ± 1 DX
SX	C SX		60 ± 1 SX
DX	D DX	D	65 ± 1 DX
SX	D SX		65 ± 1 SX

Istruzioni per l'abbinamento: le lettere identificano i kit piastrino variazione piega - piastrino di serraggio. Per una corretta piega abbinare **sempre** piastrini **aventi stessa lettera**, es: C - CDX – per piega 60-DX oppure C - CSX – per piega 60-SX.

DX = Destro
SX = Sinistro

Il fucile è dotato di un **“kit variazione piega”** (fig. 56), che permette di variare la configurazione in cui viene fornita l'arma.

Il kit è formato da **piastrini serraggio calcio** (in acciaio) e **spessori variazione piega** (in plastica), oltre che dal perno per fissaggio maglietta portabretella (per i calci in legno).

Il kit permette di ottenere cinque diverse configurazioni di piega (indicate in tabella) e due diverse deviazioni (destro o sinistro). Ciascun elemento è **marcato con la lettera di piega e deviazione corrispondente**.

Stabilite se la piega del calcio si adatta perfettamente alla vostra persona, o se sia troppo basso oppure troppo alto.

Se troppo basso (piega troppo elevata), selezionare il set di regolazione precedente in ordine alfabetico (es: se lo spessore montato in fabbrica è marcato “C”, passare a quello marcato “B” ed al corrispondente piastrino di serraggio calcio).

Il procedimento di sostituzione è il seguente (fig. 57):

1) **Svitare le due viti di fissaggio** e staccare il **calciolo “1”** (cacciavite a croce).

AVVERTENZA: per non danneggiare i calcioli, **spalmare** la punta del cacciavite con vaselina o grasso.

2) **Svitare le due viti di fissaggio** ed estrarre il **kit comfort** dal calcio **“2”** (cacciavite a croce).

- 3) Svitare il **dado di bloccaggio calcio “3”** (chiave esagonale da 13 mm).
- 4) **Sfilare** dal tubo guida molla biella il **dado “3”, la rondella elastica “4”, il piastrino di serraggio calcio “5”, il calcio “6”, lo spessore deviazione “7” e lo spessore piega “8”**.

AVVERTENZA: se il **distanziale calcio “9”** non rimane all'interno del calcio, rimontarlo con la sede del **piastrino “5”** rivolta verso il calciolo.

- 5) Montare sul tubo guida molla biella lo **spessore piega selezionato “8”**, con il lato **stampigliatura lettera** rivolto verso il calcio.
- 6) Rimontare lo **spessore deviazione “7”**, con il lato stampigliatura lettera prescelto (DX o SX) rivolto verso il calcio.
- 7) Posizionare la canna verso il pavimento e montare il **calcio**, infilare il corrispondente **piastrino di serraggio “5”** nel calcio stesso, con il lato stampigliatura lettera prescelto rivolto verso il calciolo.

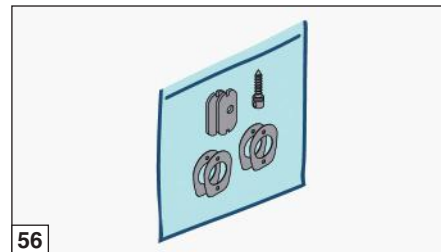



- 8) Montare la **rondella elastica "4"** e il **dado "3"** sul tappo tubo guida molla biella e **serrare a fondo**.
- 9) Rimontare il **kit comfort "2"** all'interno del calcio e fissarlo con **le due viti** (cacciavite a croce).
- 10) Rimontare il **calciolo "1"** e fissarlo con **le due viti** (cacciavite a croce).

Variando la piega del fucile ne avete ovviamente cambiato la posizione di sparo: è **opportuno** effettuare una serie di tiri per assicurarsi che la nuova configurazione si adatti alla vostra corporatura e al vostro stile.

AVVERTENZA: a modifica della piega avvenuta, assicurarsi che il calcio sia regolarmente bloccato alla carcassa. Dopo i primi colpi sparati ripetere il controllo ed in caso di necessità procedere ad ulteriore bloccaggio del calcio, serrando ulteriormente il dado con l'apposita chiave.

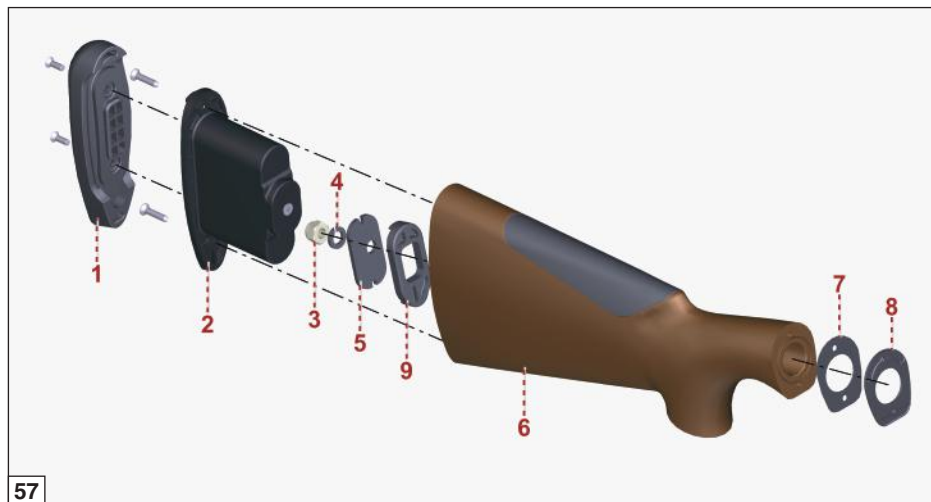

Strozzatore interno

Prima di effettuare qualunque tipo di intervento sul fucile, accertarsi sempre che camera di scoppio e serbatoio siano completamente vuoti! (Leggere attentamente le istruzioni di caricamento e scaricamento dell'arma).

Le canne con strozzatori interni hanno in dotazione vari tipi di strozzatori.

ATTENZIONE: prima di utilizzare l'arma, assicurarsi sempre che la canna abbia uno strozzatore correttamente montato.

ATTENZIONE: lo strozzatore interno correttamente montato non deve sporgere dalla volata della canna. Utilizzare solo strozzatori Benelli della lunghezza adeguata alla sede sulla canna.

Per cambiare o pulire lo strozzatore interno agire nel seguente modo:

- 1) **Svitare** lo strozzatore interno utilizzando la speciale **chiave dentata** in dotazione all'arma e sfilarlo completamente dalla sede della canna (fig. 58).
- 2) Qualora la sede filettata dello strozzatore sulla canna **sia molto sporca**, pulirla utilizzando la parte opposta della chiave.
- 3) Rimontare nella sede canna il tipo di strozzatore desiderato, avendo cura di **inserirlo** all'interno della canna **dalla parte non filettata** (fig. 59); avvitarlo poi sul filetto della canna stessa.
- 4) Completare il montaggio dello strozzatore serrandolo con l'apposita chiave dentata (fig. 60).



ATTENZIONE: lo strozzatore correttamente montato **non deve sporgere** dalla volata della canna (fig. 61).

ATTENZIONE: prima di riutilizzare l'arma assicurarsi di aver tolto la chiave per strozzatore dalla volata della canna (fig. 62).

Prima di lasciare l'arma inutilizzata per un lungo periodo, è consigliabile la pulizia dello strozzatore interno e della sua sede nella volata della canna.

Gli strozzatori Benelli sono marcati per una rapida identificazione (fig. 63). Le intacche sulla parte frontale di ogni strozzatore permettono un rapido riconoscimento della strozzatura, anche quando lo strozzatore è montato.

INTACCHE	STROZZATURA	SIMBOLO	PALLINI D'ACCIAIO
I	Full	X	NO
I	Full - Steel Shot - OK	X	OK
II	Improved Modified	XX	NO
II	Improved Modified - Steel Shot - OK	XX	OK
III	Modified	XXX	OK
IIII	Improved Cylinder	XXXX	OK
IIIII	Cylinder	XXXXX	OK

ATTENZIONE: prima di utilizzare cartucce a pallini d'acciaio, assicurarsi che lo strozzatore montato sulla canna riporti la scritta **STEEL SHOT - OK** (vedi tabella sopra).

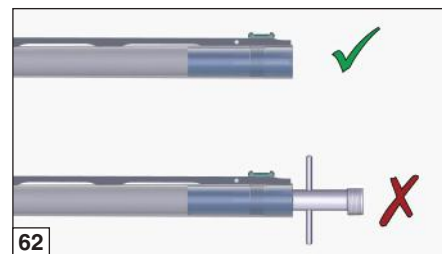
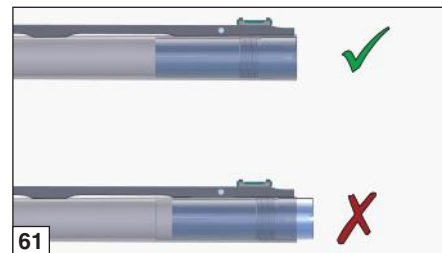
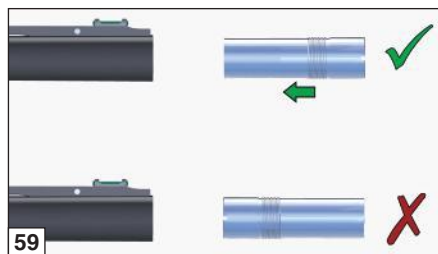

A Intacche

B Simbolo

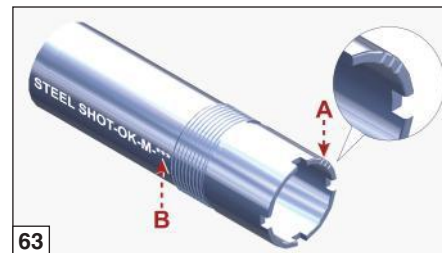



Bindelle intercambiabili

Prima di effettuare qualunque tipo di intervento sul fucile, accertarsi sempre che camera di scoppio e serbatoio siano completamente vuoti!

(Leggere attentamente le istruzioni di caricamento e scaricamento dell'arma).

Come standard, l'arma è dotata della bindella bassa larga 8 mm.

La sua sostituzione con le altre versioni è di facile esecuzione, agendo come segue:

- 1) **Svitare e sfilare** la vite di fissaggio bindella, posizionata sull'estremità anteriore della canna, all'altezza del mirino (fig. 64).
- 2) **Sollevare e sfilare** la bindella dagli alloggiamenti sulla canna, tirandola in avanti (figg. 65-66).
- 3) Procedere al montaggio della bindella desiderata, avendo cura di **calzare correttamente** gli alloggiamenti, facendo poi **aderire** la bindella stessa alla canna per tutta la sua lunghezza (fig. 67).
- 4) Bloccare la bindella con la vite di fissaggio (fig. 68).

Sostituzione del mirino

Per le sole canne con bindella in fibra di carbonio è possibile sostituire il mirino lungo (in fibra ottica rossa), con i mirini in fibra ottica gialla o verde in dotazione con l'arma.



66

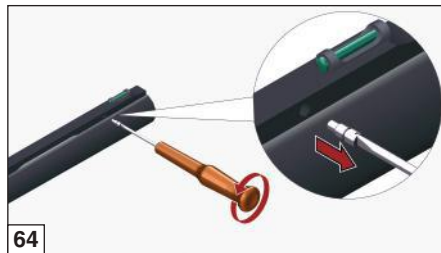

64



67

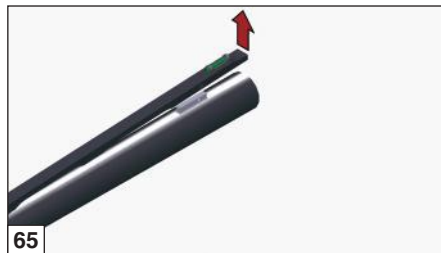

65

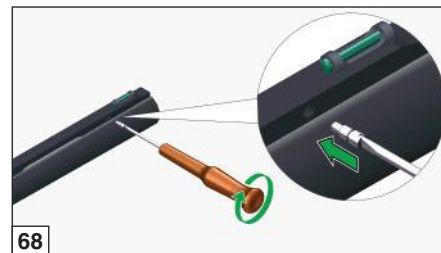

68



Per la sostituzione del mirino agire come segue:

- 1) Agendo con la punta di un cacciavite a testa piana, sollevare il supporto mirino ed estrarlo dalla sede sulla bindella (fig. 69).
- 2) Inserire il mirino sostitutivo nella sede sulla bindella, premendolo con forza fino al bloccaggio a scatto del medesimo (fig. 70).

Montaggio del perno per portabretella sul calcio

Per le sole armi dotate di calcio in legno, viene fornito in dotazione un perno per fissaggio portabretella, il cui montaggio si esegue nel modo seguente:

- 1) **Utilizzando un cacciavite a croce, svitare le due viti di fissaggio** e staccare il **calciolo "1"** (vedi fig. 57).

AVVERTENZA: per non danneggiare i calcioli, **spalmare** la punta del cacciavite con vaselina o grasso.

- 2) Con il medesimo cacciavite, svitare le due viti di fissaggio ed estrarre il **kit comfort "2"** dal calcio (vedi fig. 57).
- 3) Con l'utilizzo di una chiave a brugola, agire dall'interno del calcio per estrarre il **tappo in gomma** dal foro per perno portabretella (fig. 71).
- 4) Utilizzando un cacciaspine di diametro 3 mm, avvitare il perno portabretella sul foro del calcio, portandolo a battuta ed allineando

il foro in modo perpendicolare all'asse del calcio (fig. 72).

- 5) Procedere al montaggio del **kit comfort "2"** e quindi del **calciolo** sul calcio (vedi fig. 57).

Smontaggio e sostituzione del nasello

Per lo smontaggio e la sostituzione del nasello agire nel modo seguente:

- 1) **Utilizzando un cacciavite a croce, svitare le due viti di fissaggio** e staccare il **calciolo "1"** (vedi fig. 57).

AVVERTENZA: per non danneggiare i calcioli, **spalmare** la punta del cacciavite con vaselina o grasso.

- 2) Con il medesimo cacciavite, svitare le due viti di fissaggio ed estrarre il **kit comfort "2"** dal calcio (vedi fig. 57).



70

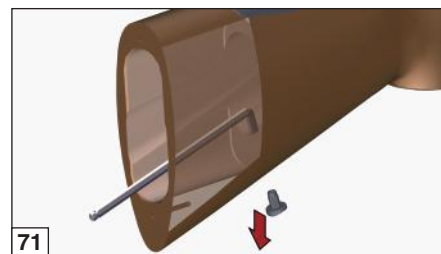

71

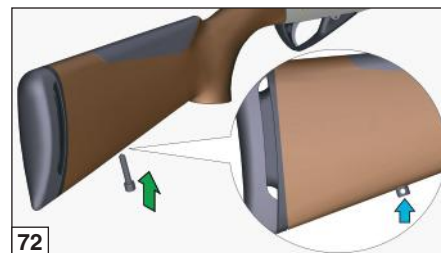

72





- 3) Agendo dal lato posteriore del calcio ed utilizzando l'apposito foro, premere con la punta del cacciavite il nasello sul suo lato inferiore, fino a sbloccarlo dal fissaggio posteriore, quindi sollevarlo per rimuoverlo dal calcio (fig. 73).
- 4) Per montare il nasello sostitutivo, posizionarlo con i due perni presenti sul lato inferiore in corrispondenza degli alloggiamenti presenti sulla guida del calcio, quindi premere a fondo fino al bloccaggio a scatto (fig. 74).

AVVERTENZA: il nasello correttamente montato si allinea senza discontinuità con il profilo esterno del calcio.

- 5) Procedere al montaggio del **kit comfort "2"** e quindi del **calciolo** sul calcio (vedi fig. 57).

Regolazione tacca di mira (ove prevista)

Qualora la taratura standard effettuata in fabbrica non risponda alle esigenze di tiro individuali, è possibile regolare la tacca di mira sia lateralmente che verticalmente.

Prima di effettuare qualunque tipo di intervento sul fucile, accertarsi sempre che camera di scoppio e serbatoio siano completamente vuoti!
(Leggere attentamente le istruzioni di caricamento e scaricamento dell'arma).

Regolazione laterale tacca di mira

Per la regolazione laterale della tacca di mira, agire nel seguente modo (fig. 74):

- 1) Con la chiave in dotazione regolare la posizione della tacca di mira nel senso desiderato (verso destra se si intende sparare più a destra; verso sinistra se si intende sparare più a sinistra) facendo riferimento alle rispettive intacche graduate di allineamento.



Regolazione verticale tacca di mira

Per la regolazione verticale della tacca di mira, agire nel seguente modo (fig. 75):

- 1) Con la chiave in dotazione regolare la posizione della tacca di mira nel senso desiderato (verso l'alto se si intende sparare più in alto; verso il basso se si intende sparare più in basso) facendo riferimento alle rispettive intacche graduate di allineamento.

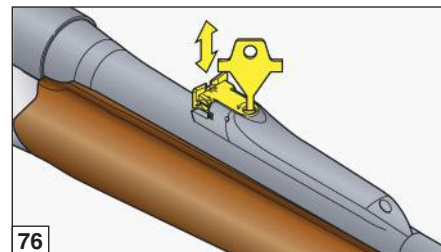
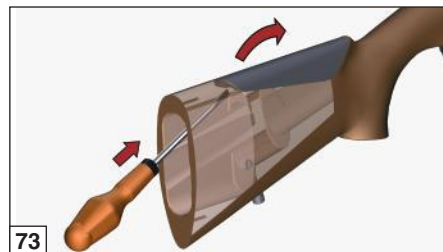
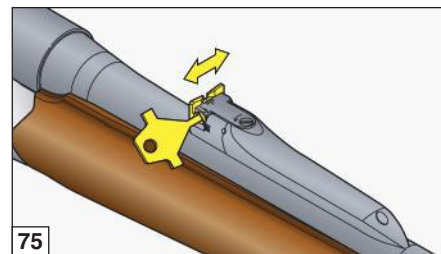

TEST CERTIFICATE

BENELLI ARMI S.p.A. declares that all its products have been tested according to legal requirements by the Italian national gun testing establishment, "Banco Nazionale di Prova", as shown by the official marks punched on the receiver and barrel.

Notice issued in compliance with Article 13 of Legislative Decree 196/2003, the "Personal data protection law"

- Personal data that you provide directly to Benelli Armi or that is collected by Benelli Armi through authorised retailers/importers will be used for the following purposes:
 - the issue of a Certificate of Warranty for the product you have purchased and provision of the technical assistance and services connected with it, as described in the General Conditions specified in the warranty;
 - direct marketing (sales communications and advertising, newsletters, direct sales, market research);
 - consumer profiling by analysis of habits and product choices;
 - statistical activities and market research.
- Personal data will be processed using manual, automatic and computerised methods by personnel expressly designated by the Holder as Data Processing Officers and/or Data Managers.
- Benelli Armi may divulge your personal data to controlling, controlled and/or associated companies, and to companies that provide Benelli Armi with specific services, e.g. data processing companies delivering and managing IT services, companies and studios providing Benelli Armi with services and consulting, transport companies and carriers involved in the shipment of goods and customs practices. Your personal data shall not be diffused further.
- With your prior consent, Benelli Armi may divulge your personal data to authorised retailers of Benelli Armi products and to other companies in order to permit them to send you their own promotional communications and advertising on goods and services similar to those offered by Benelli Armi.
- Conferment of your personal data is entirely voluntary, but your refusal to confer it in part or in whole may make it impossible

CERTIFICATE OF WARRANTY

To register for the warranty, connect to the Benelli website www.benelli.it and go to the "Online Warranty" section, or you must compile this form in full, get it stamped by the dealer who sold you the firearm, and return it in a sealed envelope to the address below.



GMK LIMITED

BEAR HOUSE - CONCORDE WAY

Fareham, Hampshire, PO15 5RL

UNITED KINGDOM



for Benelli Armi to issue a Certificate of Warranty for the product you have purchased. Refusal to confer personal data for the purposes of marketing, profiling and communication to third parties also for marketing purposes does not affect your registration for a Certificate of Warranty, or the issue of the same, but will prevent you receiving marketing communications from Benelli Armi and other companies who supply goods and services similar to those offered by Benelli Armi. The Holder of your personal data is Benelli Armi S.p.A., via della Stazione 50, 61029 Urbino, PU, Italy. The Data Manager responsible for its processing is Lorenzo Caldari, domiciled for the purpose at the registered offices of the Holder.

- You may, at any time exercise the rights granted you under Article 7 of Legislative Decree 196/03. In particular you may obtain confirmation as to whether your personal data is held or not (and its nature and origin), verify its correctness, add to it, update it, correct it, or have it deleted. To exercise these rights, send an e-mail to the Data Processing Manager, Lorenzo Caldari, at privacy@benelli.it. If you consent to the despatch of commercial and promotional communications, your consent shall apply to communications sent through automated systems without an operator (e.g. e-mail systems), and to conventional communications such as traditional paper mail. You may, at any time, revoke your consent for your personal data to be used for this purpose even partly, for example by choosing to receive only paper mail and not mail from automated systems (e-mail).
- I hereby consent to the use of my personal data for direct marketing purposes and newsletter despatch purposes
 I hereby consent to the use of my personal data for the purposes of consumer profiling and product choice analysis
 I hereby consent to the diffusion of my personal data to the entities and for the purposes described in point 4 of this notice

Date

Signature



IMPORTANT

To be entitled to service under the terms of the warranty (if you have not already registered over the Internet), you must compile this form in full, get it stamped by the authorised Benelli dealer who sold you the product and return it in a sealed envelope.

Failure to return this form or failure to provide the information requested will lead to all repairs to the product being made only against payment.

STAMP AND SIGNATURE OF DEALER

MODEL	_____
RECEIVER SERIAL NUMBER	No.
BARREL SERIAL NUMBER	No.
NAME	_____
SURNAME	_____
STREET	_____
POST CODE/ ZIP CODE	_____
CITY	_____
COUNTRY	_____
e-mail	_____
DATE OF PURCHASE	_____

CERTIFICATE OF WARRANTY

BENELLI ARMI S.p.A. guarantees all metal parts of its shotguns and rifles to be free of defects in manufacturing and materials for a period of 5 years from the date of purchase as proven by a fiscal receipt.

During this period, the products covered by this warranty shall be repaired free of charge by **Benelli's Technical Assistance Centre in Urbino, Italy**, or by an **Authorised Benelli Service Centre**. *The purchaser remains liable for all shipping costs.*

The warranty period commences on the original date of purchase: replacement or repair of any components will not result in an extension of the guarantee period.

Under no circumstances shall the complete firearm be replaced.

This warranty excludes all damage caused by negligence, inadequate maintenance, tampering, repair by unauthorised persons, the use of ammunition that does not conform to international standards, manually loaded and/or reloaded ammunition, improper use of the firearm, failure to comply with the safety precautions given in the use and maintenance manual, and by events not deriving from the normal use and functioning of the firearm.

BENELLI ARMI S.p.A. declines all responsibility for injury to persons or animals or damage to property caused directly or indirectly by lack of care and/or skill in handling the firearm, or by any of the conditions listed above.

MODEL _____

RECEIVER SERIAL NUMBER

No. | | | | | | | | | | | | | | | |

BARREL SERIAL NUMBER

No. | | | | | | | | | | | | | | | |

DATE
OF PURCHASE _____

STAMP AND SIGNATURE OF DEALER

THIS DOCUMENT MUST BE RETAINED BY THE PURCHASER

TEST CERTIFICATE

BENELLI ARMI S.p.A. declares that all its products have been tested according to legal requirements by the Italian national gun testing establishment, "Banco Nazionale di Prova", as shown by the official marks punched on the receiver and barrel.

Notice issued in compliance with Article 13 of Legislative Decree 196/2003, the "Personal data protection law"

- Personal data that you provide directly to Benelli Armi or that is collected by Benelli Armi through authorised retailers/importers will be used for the following purposes:
 - the issue of a Certificate of Warranty for the product you have purchased and provision of the technical assistance and services connected with it, as described in the General Conditions specified in the warranty;
 - direct marketing (sales communications and advertising, newsletters, direct sales, market research);
 - consumer profiling by analysis of habits and product choices;
 - statistical activities and market research.
- Personal data will be processed using manual, automatic and computerised methods by personnel expressly designated by the Holder as Data Processing Officers and/or Data Managers.
- Benelli Armi may divulge your personal data to controlling, controlled and/or associated companies, and to companies that provide Benelli Armi with specific services, e.g. data processing companies delivering and managing IT services, companies and studios providing Benelli Armi with services and consulting, transport companies and carriers involved in the shipment of goods and customs practices. Your personal data shall not be diffused further.
- With your prior consent, Benelli Armi may divulge your personal data to authorised retailers of Benelli Armi products and to other companies in order to permit them to send you their own promotional communications and advertising on goods and services similar to those offered by Benelli Armi.
- Conferment of your personal data is entirely voluntary, but your refusal to confer it in part or in whole may make it impossible

CERTIFICATE OF WARRANTY

To register for the warranty, connect to the Benelli website www.benelli.it and go to the "Online Warranty" section, or compile this form in full, get it stamped by the authorised Benelli dealer who sold you the product, and return it to your nearest Benelli Armi importer in a sealed envelope. Details of importers can be found in the "Support" section of the www.benelli.it website.



for Benelli Armi to issue a Certificate of Warranty for the product you have purchased. Refusal to confer personal data for the purposes of marketing, profiling and communication to third parties also for marketing purposes does not affect your registration for a Certificate of Warranty, or the issue of the same, but will prevent you receiving marketing communications from Benelli Armi and other companies who supply goods and services similar to those offered by Benelli Armi. The Holder of your personal data is Benelli Armi S.p.A., via della Stazione 50, 61029 Urbino, PU, Italy. The Data Manager responsible for its processing is Lorenzo Caldari, domiciled for the purpose at the registered offices of the Holder.

- You may, at any time exercise the rights granted you under Article 7 of Legislative Decree 196/03. In particular you may obtain confirmation as to whether your personal data is held or not (and its nature and origin), verify its correctness, add to it, update it, correct it, or have it deleted. To exercise these rights, send an e-mail to the Data Processing Manager, Lorenzo Caldari, at privacy@benelli.it. If you consent to the despatch of commercial and promotional communications, your consent shall apply to communications sent through automated systems without an operator (e.g. e-mail systems), and to conventional communications such as traditional paper mail. You may, at any time, revoke your consent for your personal data to be used for this purpose even partly, for example by choosing to receive only paper mail and not mail from automated systems (e-mail).
 - I hereby consent to the use of my personal data for direct marketing purposes and newsletter despatch purposes
 - I hereby consent to the use of my personal data for the purposes of consumer profiling and product choice analysis
 - I hereby consent to the diffusion of my personal data to the entities and for the purposes described in point 4 of this notice

Date

Signature



IMPORTANT

To be entitled to service under the terms of the warranty (if you have not already registered over the Internet), you must compile this form in full, get it stamped by the authorised Benelli dealer who sold you the product and return it in a sealed envelope.

Failure to return this form or failure to provide the information requested will lead to all repairs to the product being made only against payment.

STAMP AND SIGNATURE OF DEALER

MODEL	_____
RECEIVER SERIAL NUMBER	No.
BARREL SERIAL NUMBER	No.
NAME	_____
SURNAME	_____
STREET	_____
POST CODE/ ZIP CODE	_____
CITY	_____
COUNTRY	_____
e-mail	_____
DATE OF PURCHASE	_____

CERTIFICATE OF WARRANTY

BENELLI ARMI S.p.A. guarantees all metal parts of its shotguns and rifles to be free of defects in manufacturing and materials for a period of 5 years from the date of purchase as proven by a fiscal receipt.

During this period, the products covered by this warranty shall be repaired free of charge by **Benelli's Technical Assistance Centre in Urbino, Italy**, or by an **Authorised Benelli Service Centre**. *The purchaser remains liable for all shipping costs.*

The warranty period commences on the original date of purchase: replacement or repair of any components will not result in an extension of the guarantee period.

Under no circumstances shall the complete firearm be replaced.

This warranty excludes all damage caused by negligence, inadequate maintenance, tampering, repair by unauthorised persons, the use of ammunition that does not conform to international standards, manually loaded and/or reloaded ammunition, improper use of the firearm, failure to comply with the safety precautions given in the use and maintenance manual, and by events not deriving from the normal use and functioning of the firearm.

BENELLI ARMI S.p.A. declines all responsibility for injury to persons or animals or damage to property caused directly or indirectly by lack of care and/or skill in handling the firearm, or by any of the conditions listed above.

MODEL _____

RECEIVER SERIAL NUMBER

No. | | | | | | | | | | | | | | | |

BARREL SERIAL NUMBER

No. | | | | | | | | | | | | | | | |

DATE OF PURCHASE _____

STAMP AND SIGNATURE OF DEALER

THIS DOCUMENT MUST BE RETAINED BY THE PURCHASER



Index



USE • MAINTENANCE	33	ACCESSORIES AND ADJUSTMENTS:	
Basic safety rules	34	Drop and cast adjustments	49
Introduction	36	Internal choke	50
Operation	36	Interchangeable ribs	52
Assembly	38	Changing the front sight	52
Gun safety catch	39	Fitting the sling attachment pin to the stock	53
Loading	40	Removing and changing the comb	53
Cartridge replacement	41	Adjusting the rear sight (when fitted)	54
Unloading	42	Adjusting the rear sight for windage	54
Troubleshooting	43	Adjusting the rear sight for elevation	54
Ammunition	43	SPARE PARTS	211
Maintenance	43		
Shotgun stripping	44		
Shotgun assembly	47		



BASIC SAFETY RULES

WARNING: PLEASE READ THIS MANUAL BEFORE HANDLING YOUR FIREARM.

WARNING: FIREARMS CAN BE DANGEROUS AND CAN POTENTIALLY CAUSE SERIOUS INJURY, DAMAGE TO PROPERTY OR DEATH, IF HANDLED IMPROPERLY. THE FOLLOWING SAFETY RULES ARE AN IMPORTANT REMINDER THAT FIREARM SAFETY IS YOUR RESPONSIBILITY.

1. NEVER POINT A FIREARM AT SOMETHING THAT IS NOT SAFE TO SHOOT.

Never let the muzzle of a firearm point at any part of your body or at another person. This is especially important when loading or unloading the firearm. When you are shooting at a target, know what is behind it. Some bullets can travel over a mile. If you miss your target or if the bullet penetrates the target, it is your responsibility to ensure that the shot does not cause unintended injury or damage.



2. ALWAYS TREAT A FIREARM AS IF IT WERE LOADED.

Never assume that a firearm is unloaded. The only certain way to ensure that a firearm has the chamber empty is to open the chamber and visually and physically examine the inside to see if a round is present. Removing or unloading the magazine will not

guarantee that a firearm is unloaded or cannot fire. Shotguns and rifles can be checked by removing all rounds and by then opening and inspecting the chamber so that a visual inspection of the chamber for any remaining rounds can be made.

3. STORE YOUR FIREARM SO THAT CHILDREN CANNOT GAIN ACCESS TO IT.

It is your responsibility to ensure that children under the age of 18 or other unauthorized persons do not gain access to your firearm. To reduce the risk of accidents involving children, unload your firearm, lock it and store the ammunition in a separate locked location. Please note that devices intended to prevent accidents - for example, cable locks, chamber plugs, etc., - may not prevent use or misuse of your firearm by a determined person. Firearm storage in a steel gun safe may be more appropriate to reduce the likelihood of intentional misuse of a firearm by an unauthorized child or person.

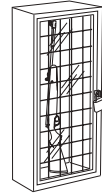

4. NEVER SHOOT AT WATER OR AT A HARD SURFACE.

Shooting at the surface of water or at a rock or other hard surface increases the chance of ricochets or fragmentation of the bullet or shot, which can result in the projectile striking an unintended or peripheral target.



5. KNOW THE SAFETY FEATURES OF THE FIREARM YOU ARE USING, BUT REMEMBER: SAFETY DEVICES ARE NOT A SUBSTITUTE FOR SAFE HANDLING PROCEDURES.

Never rely solely on a safety device to prevent an accident. It is imperative that you know and use the safety features of the particular firearm you are handling, but accidents can best be prevented by following the safe handling procedures described in these safety rules and elsewhere in the product manual.

To further familiarize yourself with the proper use of this or other firearms, take a Firearms Safety Course taught by an expert in firearms use and safety procedures.

6. PROPERLY MAINTAIN YOUR FIREARM.

Store and carry your firearm so that dirt or lint does not accumulate in the working parts. Clean and oil your firearm, following the instructions provided in this manual, after each use to prevent corrosion, damage to the barrel or accumulation of impurities which can prevent use of the gun in an emergency. Before loading your firearm, always check the barrel internal part and the chamber to ensure that they are clean and free from obstructions. Firing with an obstruction in the barrel or chamber can rupture the barrel and injure you or others nearby. In the event you hear an unusual noise when shooting, stop firing immediately, engage the manual safety and unload the firearm.



Make sure the chamber and barrel are free from any obstruction, like a bullet blocked inside the barrel due to defective or improper ammunition.

7. USE PROPER AMMUNITION.

Only use factory-loaded, new ammunition manufactured to industry specifications: CIP (Europe and elsewhere), SAAMI® (U.S.A.). Be certain that each round you use is in the proper caliber or gauge and type for the particular firearm.

The caliber or gauge of the firearm is clearly marked on the barrels of shotguns and on the slide or barrel of pistols.

The use of reloaded or remanufactured ammunition can increase the likelihood of excessive cartridge pressures, case-head ruptures or other defects in the ammunition that can cause damage to your firearm and injury to yourself or others nearby.

8. ALWAYS WEAR PROTECTIVE GLASSES AND EARPLUGS WHEN SHOOTING.

The chance that gas, gunpowder or metal fragments will blow back and injure a shooter who is firing a gun is rare, but the injury that can be sustained in such circumstances can be severe, including the possible loss of eyesight. A shooter must always wear impact resistant shooting glasses when firing any firearm. Earplugs or other high-quality hearing protectors help reduce the chance of hearing damage from shooting.



9. NEVER CLIMB A TREE, FENCE OR OBSTRUCTION WITH A LOADED FIREARM.

Open and empty the chamber of your firearm and engage the manual safety catch before climbing or descending a tree or before climbing a fence or jumping over a ditch or other obstruction. Never pull or push a loaded firearm toward yourself or another person. Always unload the firearm, visually and physically check to see that the magazine, loading mechanism and chamber are unloaded and that the bolt is open before handing the firearm to another person. Never take a firearm from another person unless it is unloaded, visually and physically checked to confirm it is unloaded, and the action is open.



10. AVOID ALCOHOLIC BEVERAGES OR JUDGMENT/ REFLEX IMPAIRING MEDICATION WHEN SHOOTING.

Do not drink and shoot. If you take medication that can impair motor reactions or judgment, do not handle a firearm while you are under the influence of the medication.



11. NEVER TRANSPORT A LOADED FIREARM.

Unload a firearm before putting it in a vehicle (chamber empty, magazine empty). Hunters and target shooters should load their firearm only at their destination, and only when they are ready to shoot. If you carry a firearm for self-pro-



tection, leaving the chamber unloaded can reduce the chance of an unintentional discharge.

12. LEAD WARNING.

Discharging firearms in poorly ventilated areas, cleaning firearms, or handling ammunition may result in exposure to lead and other substances known to cause birth defects, reproductive harm, and other serious physical injury. Have adequate ventilation at all times. Wash hands thoroughly after exposure.

WARNING: it is YOUR responsibility to know and abide by Federal, State and Local laws governing the sale, transportation and use of firearms in your area.

WARNING: this firearm has the capability of taking your life or the life of someone else! Always be extremely careful with your firearm. An accident is almost always the result of not following basic firearm safety rules.

Especially for U.S. consumers:

For information about Firearm Safety Courses in your area, please visit the National Rifle Association's web site at www.nra.org.





Introduction

Benelli Armi is proud to present the new Raffaello. Its exclusive technology and significantly restyled looks have been especially chosen to allow Benelli Armi's most popular family of shotguns to establish itself as a true hunting classic with a modern, high-tech heart.

Thanks to the constant commitment of Benelli Armi's Research and Development Centre, the new Raffaello incorporates Benelli's superb and innovative Progressive Comfort system in addition to all the usual benefits of Benelli shotguns.

The Progressive Comfort system is the only recoil damping system for wooden stocks that adapts its action to match the power of the cartridges used and damps recoil progressively. The Progressive Comfort stock combines with the comb to form the Benelli Full Comfort system.

The new Raffaello sets the highest standards and represents a truly precious addition to Benelli's vast range of firearms.

Operation

The new "Benelli" semi-automatic shotguns operate on the same basic principle of **inertial operation, with fixed barrel**, utilizing the kinetic energy of gun recoil, today still the most important, ingenious feature of our guns.

As you know, this system requires no outlet for gas or barrel recoil, but operates by means of a spring freely interposed between bolt head and bolt.

During firing, due to the recoil of the gun, the (inert) bolt moves about 4 mm forward, in relation to the power of the cartridge, compressing the spring.

When this is fully compressed, it extends, making the whole bolt assembly move back, thus permitting the cartridge case extraction and the gun reloading according to the conventional system.

Spring pressure is designed to delay the opening of the action and regulate the different pressures produced by cartridges of varying power, with no need for braking.

We have added to this system a simple shape and robust **rotating bolt head** which with only 2 locking teeth, closes the breech axially and perfectly, withstanding any pressure of the cartridge.

The new line of shotguns features a loading system designed to:

- make it possible to shift cartridge manually from the magazine tube to the barrel for quick and easy ammunition changes;
- ensure even faster and safer automatic re-loading;
- check whether the hammer is cocked and ready to shoot.

The new loading system features a special cartridge drop lever, the outer portion of which protrudes below the receiver and is thus easily reached by the trigger finger.



Upon shooting, the hammer spring forces the cartridge drop lever upwards to disengage it from the carrier latch which, pulled by the carrier latch spring, rotates clockwise to allow a cartridge to exit from the magazine.

As the cartridge falls into position on the carrier, it presses against the carrier latch, which rotates in the opposite direction to prevent a second cartridge from exiting.

When the bolt is operated the carrier rises automatically to position the cartridge for introduction in the chamber.

In the meantime, the hammer spring, which was compressed during cocking, has freed the cartridge drop lever to return to its rest position. In this way, the carrier latch is obliged to hold the remaining cartridges in the magazine until the next shot is fired.

The end of the cartridge drop lever which protrudes from the receiver is marked with a red point.

When the red point is visible, the hammer is cocked and the gun is ready to fire; otherwise the hammer is not cocked.

Like all Benelli automatic shotguns, the fully automatic operation of the new shotguns depends on its recoil.

This eliminates the drawbacks of the systems with barrel recoil (barrel vibration during firing, need to brake the system and regulate it when firing powerful ammunition etc.) and those of the gas operated type (need to clean gas outlets, loss of power due to acceleration of the shot charge and adverse effect on the longitudinal conformation of the wad and possible malfunctions under adverse climatic conditions), producing a modern, highly reliable gun.

The new semi-automatic shotguns work with a vast range of shells.

The inertia system requires, in any case, shells that generate enough kinetic energy (recoil) to fully cycle the action.

The vast experience of our ballistic laboratory and extensive field testing have allowed us to establish exactly the right parameters needed to ensure the correct functioning of your shotgun. In particular, we have determined **200 kgm** as the minimum kinetic energy required from a **12 gauge cartridge** (measured at 1 m from the muzzle of a manometric barrel).



WARNING: at the minimum kinetic energy stated above, correct functioning is only guaranteed for a shotgun with a **MAXIMUM** total weight of 3.150 kg.

KEY TO ARROW COLOURS

<i>colour</i>	<i>description</i>
red	stripping sequence
green	assembly sequence
blue	location
yellow	action



Assembly (from packaged gun)

Components of the package (fig. 1):

- a) stock-receiver-bolt-fore-end unit
- b) barrel-breech unit

WARNING: please remember to remove the **plastic barrel sheath** before using the firearm (fig. 2).

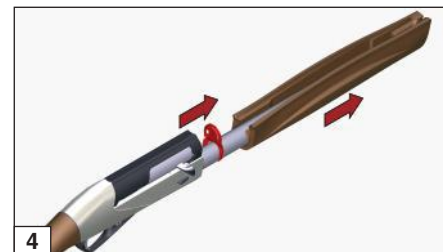

Assembly procedure

- 1) Unscrew the **fore-end cap** (fig. 3).
- 2) Remove the **fore-end** and remove the packaging plate (fig. 4).
- 3) Hold the **stock-receiver-bolt** assembly in one hand. Place the other hand on the cocking lever and open the **bolt** until it locks (fig. 5).

WARNING: should the bolt **fail** to engage, **move the cartridge drop lever** as arrowed and repeat the operation (fig. 6).

*During this operation the **bolt group** should be completely assembled and placed **in the receiver, in open position** (backward).*

- 4) Hold the bolt cover steady with respect to the receiver with one hand. Grip the **barrel-breech** unit with the other hand.

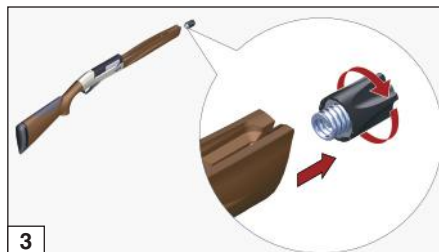
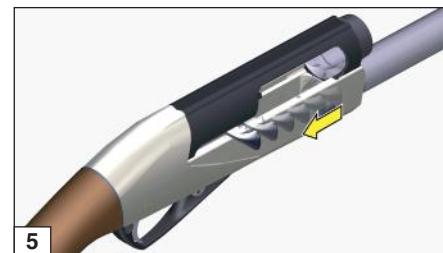

- 5) Slide the breech **extension** into the receiver making sure that the **barrel ring** slides on the **magazine tube** (fig. 7).
- 6) Push the barrel-breech assembly all the way in (fig. 8) until it clicks into place and is firmly seated.

NOTE: make sure that the breech **extension** does not collide against the bolt locking head but rather that it fits between the cover and the locking head.

- 7) Slide the **fore-end** over the magazine tube (fig. 9).
- 8) Screw the **fore-end cap** on to the end of the magazine tube and **tighten it** sufficiently to hold the barrel and fore-end securely against the receiver (fig. 10).

NOTE: always make sure that the cap **spring** is **inserted in the cap** itself (fig. 10) before locking the barrel and fore-end to the receiver: a missing spring will **not allow** proper locking of the barrel, causing serious damage to the shotgun.

- 9) Press the **carrier button** to close the **bolt** (fig. 11).

Gun safety catch

Press the **safety button** on the trigger guard until its **red ring**, indicating firing position, is **no longer visible** (fig. 12).

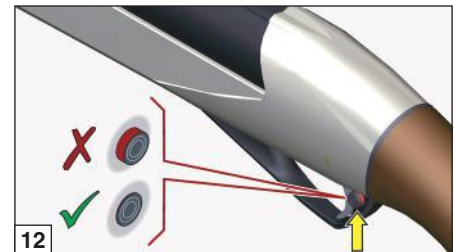
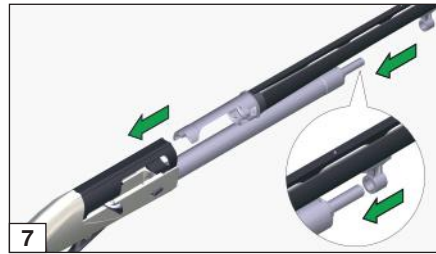



Loading

Before starting any operation on your shotgun, make sure that the chamber and the magazine are unloaded!

(Carefully read the instructions on gun loading and unloading).

NOTE: make sure that your firearm is fitted with a magazine tube containing a number of cartridges permitted by legislation in the country where you intend to use it.

Loading procedure

NOTE: make sure that the shotgun **safety** catch (see “Gun safety catch”) is engaged and the **hammer cocked** (so that the carrier latch can retain the cartridges as they are inserted in the magazine).

WARNING: for safety reasons, **check** if by opening the bolt the shotgun is unloaded. Then **close** the bolt **again**.

- 1) Make sure that the **red dot** on the cartridge drop lever (indicating that the hammer is cocked) is **clearly visible** (fig. 13). If it is not, press the **carrier button (a)**, open the **bolt (b)** then close the bolt again **(c)** (fig. 14).
- 2) With the bolt closed and the hammer cocked, reverse the gun **pointing the barrel downwards**.

- 3) **Insert a cartridge** into the magazine (fig. 15): push it until it is retained by the carrier latch which engages automatically (fig. 16). Repeat the operation until the magazine is fully loaded.

NOTE: the gun must be loaded with the **hammer cocked** so that the carrier latch can retain the cartridges as they are inserted in the magazine.

Now the gun cannot be fired unless a **cartridge is placed in the barrel**, as to one of the following procedures:

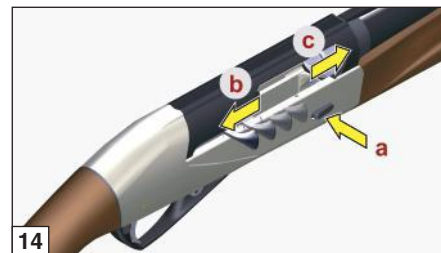

14

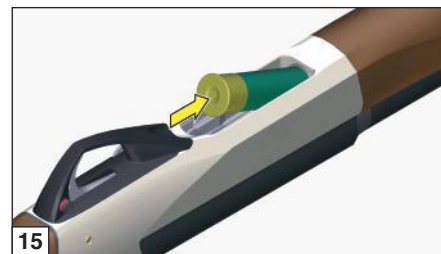

15

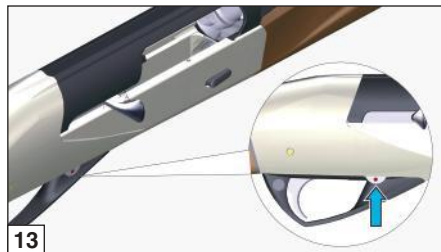

13

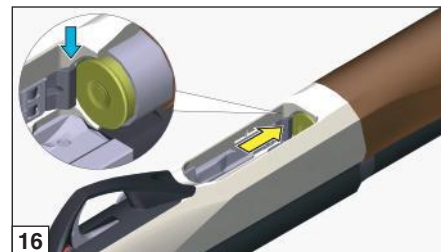

16

Direct procedure (figs. 17-18):

- 1) **Open the bolt** and at the same time insert a cartridge into the barrel through the case ejection port.
- 2) **Release the cocking lever:** the bolt will push the cartridge on the carrier into the chamber and stop in the closed position.

Indirect procedure (fig. 19):

- 1) Open the bolt (**a**) and hold it open. Press the **cartridge drop lever (b)** to allow the first cartridge to drop on to the carrier.
- 2) **Release the bolt (c).** The bolt will slide forward, chambering the cartridge and locking in closed position.

WARNING: the “indirect” loading method reduces the number of rounds in the magazine by one. An additional cartridge can, however, be inserted as described above to fill the magazine completely.

NOTE: during this operation, always **point the gun in a safe direction**, even though the safety catch is engaged (see “Gun safety catch”).

Now the **gun is loaded:** when the safety catch is moved to firing position (**red ring visible**), the gun is ready for use.

WARNING: when your shotgun is new and before beginning to use it normally, a breaking-in period may be required before your new shotgun works perfectly with light target loads. If you experience any initial functioning pro-

blems, we recommended firing three or four boxes of **standard hunting** loads to allow for this break-in period.

Cartridge replacement

(This operation must be carried out with the gun safety catch engaged - see “Gun safety catch” and barrel pointed in a safe direction)

To replace a cartridge in the chamber, two procedures can be followed:

- by manual replacement of a new cartridge;
- by using the cartridge drop lever.

Manual replacement (when the cartridge is not coming from the magazine)

- 1) Rest the stock on your hip and pull the cocking lever to open the **bolt**: the cartridge in the chamber is extracted and ejected from the gun (fig. 20).



18

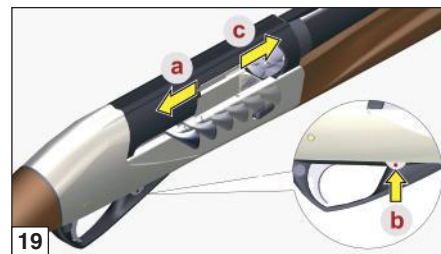

19

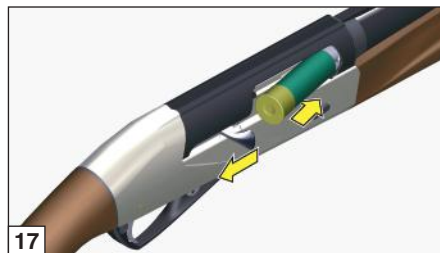

17

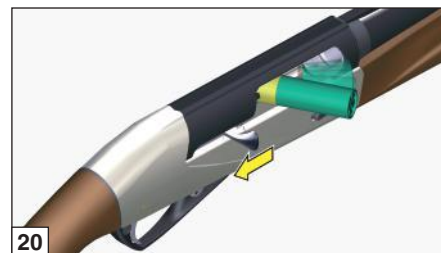

20





- 2) Insert a new cartridge even partially in the barrel through the special ejection window (fig. 21) and release the cocking lever to close the bolt again.

Using the cartridge drop lever (when the cartridge is coming from the magazine)

- 1) Rest the stock on your hip and pull the cocking lever to open the **bolt**: the cartridge in the chamber is extracted and ejected from the gun (fig. 20).
- 2) Press the **cartridge drop lever** (fig. 22) and release the cocking lever to close the bolt again. In this way, the cartridge will pass quickly from the magazine to the chamber.

WARNING: the shotgun can also be unloaded by repeatedly operating the cartridge drop lever as instructed in the “**Cartridge replacement**” section.

Unloading

(This operation must be carried out with the gun safety catch engaged - see “**Gun safety catch**” and the barrel pointed in safe direction)

To unload the shotgun, proceed as follows:

- 1) **Open the bolt:** the cartridge in the chamber will be extracted and ejected (fig. 23).
- 2) **Close the bolt:** gently releasing the cocking lever (fig. 24).
- 3) Reverse the gun and - thrusting the carrier towards inside - **press** the **carrier latch** frontal part with your index finger (fig. 25); the first cartridge will come out. Repeat this procedure for each cartridge you want to remove from the magazine.

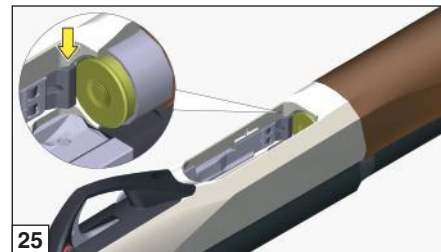
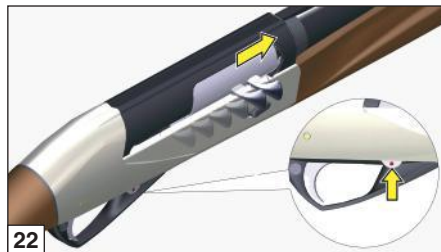
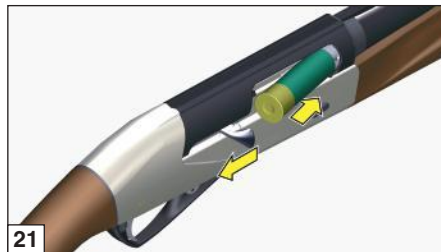
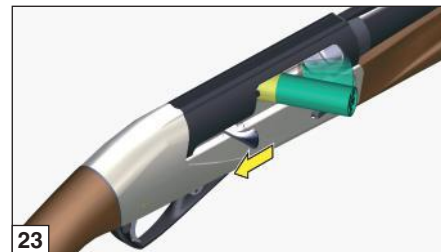

Troubleshooting

Before starting any operation on your shotgun, make sure that the chamber and the magazine are unloaded!

(Carefully read the instructions on gun loading and unloading).

The gun fails to fire

- 1) **Check the safety catch:** if it is engaged, push the button to the fire position.
- 2) **Check that there is a cartridge in the barrel.** If necessary, insert a cartridge following the loading instructions (page 40).
- 3) **Check the firing mechanism.** If necessary, clean and lubricate it.

Fore-end cap

Check that the fore-end **cap** is fitted **with spring** and, especially after the first rounds, check that it is tightened firmly, to keep the **barrel** firmly against to the receiver.

Ammunition

Benelli shotguns use the kinetic energy generated by the recoil to work the action. **Use always ammunition that is powerful enough to fully cycle the action.**

WARNING: when your shotgun is new and before beginning to use it normally, a breaking-in period may be required before your new gun

works perfectly with light target loads. If you experience any initial functioning problems, we recommended firing three or four boxes of **standard hunting cartridges.**

Choice of ammunition

Correct functioning of the shotgun is only guaranteed with cartridges of a maximum length of **58 mm** (2" 3/4 - 70 mm chamber) or **66 mm** (3" - 76 mm chamber). The shotgun accepts cartridges with rolled turnover or crimped closures, and with lead or steel shot.

Benelli recommends use of shot loaded ammunitions for ribbed barrels and balls for slug barrels.

This is not mandatory but will ensure top-notch performance.

CAUTION: never use cartridges with a case **longer** than the chamber.

Non-compliance to this rule would have serious consequences for both the shotgun and the shooter.

No adjustment to the shotgun is necessary to fire any of the ammunition listed above.

Always use ammunition that is powerful enough to fully cycle the action.

All Benelli shotguns are subjected to a 1370 bar burst test at the Italian National Proof House in Gardone Valtrompia (Brescia).

Maintenance

Before starting any operation on your shotgun, make sure that the chamber and the magazine are unloaded! (Carefully read the instructions on gun loading and unloading).



Thanks to its extreme simplicity and excellent materials, the Benelli Automatic Shotgun **requires no** special maintenance.

The following few controls **are recommended:**

- 1) normal cleaning of the **barrel** after use;
- 2) the firing mechanism, consisting of hammer, trigger, etc., may become clogged with **any powder residuals** (or foreign matters). Remove them by periodical cleaning or lubrication;
- 3) the **bolt assembly** may also become clogged with the same residuals over mentioned and therefore must be periodically dismantled, cleaned and lubricated;
- 4) to keep the gun in good order, oiling of the **parts subject** to atmospheric corrosion is recommended.

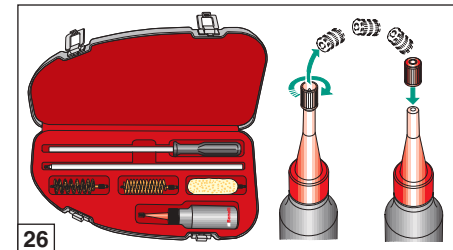



NB: all barrels are internally **chromium plated**.

NOTE: when cleaning a barrel with an internal choke fitted, leave the choke in place to prevent powder residues from fouling the threads inside the muzzle.

For a proper maintenance of your firearm, use **Benelli cleaning kit** (*not supplied*).

Benelli oil is recommended for lubricating and protecting mechanical parts (receiver, bolt and barrel) (fig. 26).

Benelli recommends use of specific products for cleaning other parts (wooden, technopolymer and camouflage or painted stock and fore-end). Avoid that parts get in contact **with oils containing solvents or chemical substances in general, which could alter or damage their surfaces.**

Shotgun stripping

(for cleaning and maintenance)

Before starting any operation on your shotgun, make sure that the chamber, carrier and the magazine are unloaded!

(Carefully read the instructions on gun loading and unloading).

WARNING

(for models where ShellView is available)

Even though the ShellView allows you to see if your gun magazine is empty, please be advised that while the magazine may seem to be empty to the eye, this does not guarantee that the gun is completely unloaded (fig. 27). Always physically and visually check the magazine and chamber to verify that the firearm is not loaded. Please always follow all the Safety Rules given in this manual.



28

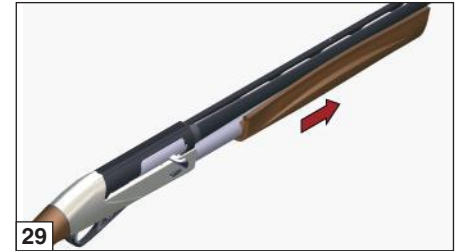

29

- a Benelli ShellView in the fore-end
- b cartridges still in the magazine
- c cartridge missing

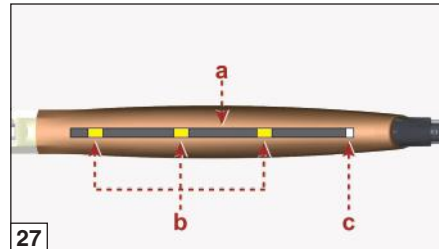

27

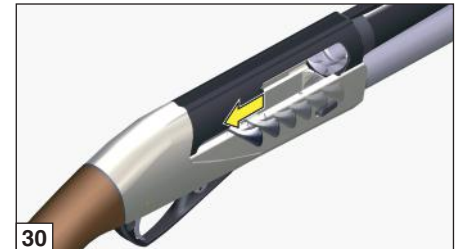

30



Stripping procedure

- 1) Unscrew the fore-end **cap** and remove the **fore-end** making it slide forward along the magazine tube (figs. 28-29).
- 2) Take the gun in one hand and with the other open the **bolt** (fig. 30); should the bolt fail to engage, move the **cartridge drop lever** as arrowed and repeat the operation (fig. 31).
- 3) While resting the shotgun on your hip, keep it with one hand so that the **cover** remains fixed to the receiver and with the other hand pull the **barrel-breech** assembly out of the receiver (fig. 32).
- 4) Pull the **cocking lever** off with a firm tug (fig. 33).
- 5) Separate **the cover** from the receiver, pulling it forward from the bolt assembly (fig. 34).
- 6) While holding the **bolt assembly** with one hand (fig. 35) so as to counter-balance the thrust of the recoil spring, push the **carrier button** and ease the bolt forward until the recoil spring no longer pushes it forward.
- 7) Pull the **bolt assembly** out of the receiver, sliding it along its guides (fig. 36).

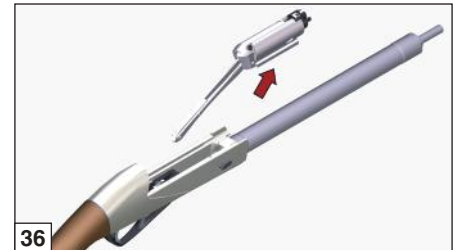
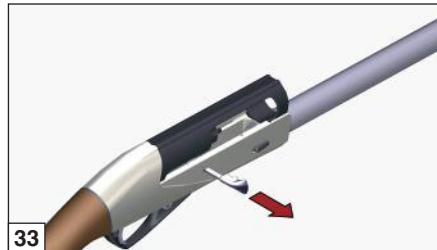
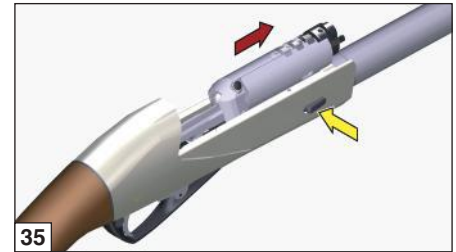
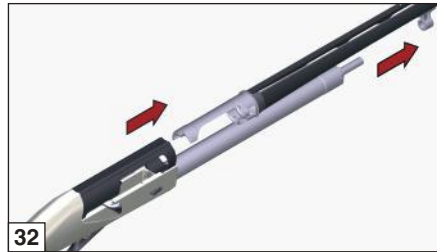
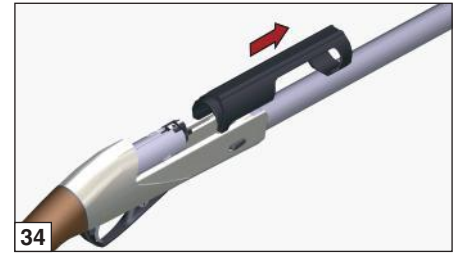
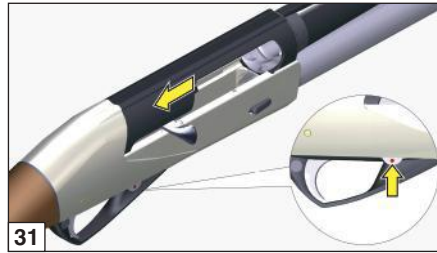



- 8) Remove the **firing pin retaining pin** from the bolt assembly, while **holding** the firing pin and firing pin spring in place (fig. 37).
- 9) Remove the firing pin and firing pin **spring** from the bolt (fig. 38).
- 10) Remove the locking head rotating **pin** from its seat (fig. 39).
- 11) Remove the **bolt locking head** from the bolt (fig. 40).
- 12) Remove the **recoil spring** from its seat in the bolt (fig. 41).
- 13) Extract the **trigger guard pin** from the stock-receiver unit, thrusting it from right or left with the point of the same firing pin or punch (fig. 42).
- 14) **Press** the carrier button and **extract** the trigger guard assembly towards the front (fig. 43).

The shotgun is now completely stripped. All the parts that require routine maintenance and cleaning are disassembled.



37



38

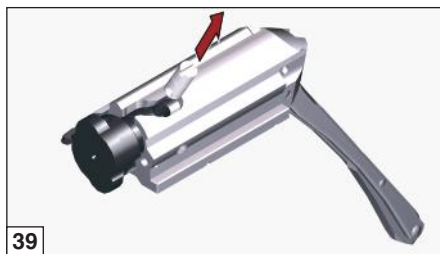

39

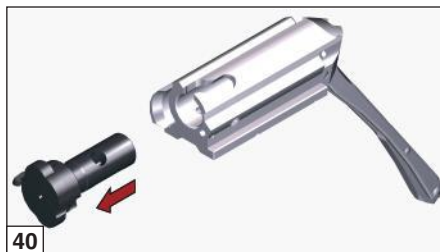

40

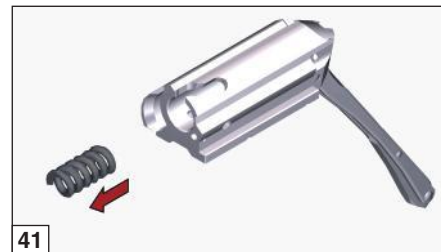

41

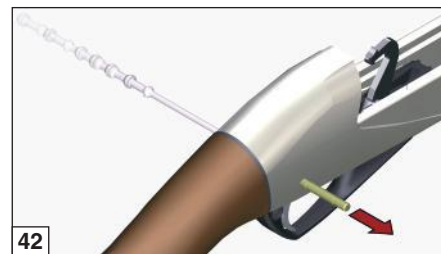

42

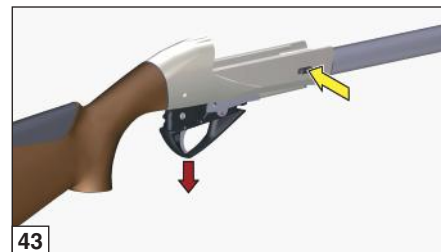

43



Shotgun assembly

For correct assembly after cleaning and maintenance operations, proceed as follows:

- 1) Cock the hammer (fig. 44). Grip the stock-receiver assembly, press the carrier **button** and insert the complete **trigger guard assembly - with the hammer cocked** - into the receiver. Make sure that the front of the trigger guard makes firm contact with the stop (fig. 45).
- 2) Push the trigger guard **pin** into the receiver from the right or left, until it is completely inside (fig. 46).
- 3) Slide the bolt recoil **spring** into its appropriate position (fig. 47).

NOTE: always make sure that the bolt recoil spring is **positioned between the locking head and the bolt itself**, in order to avoid a shot being fired during the closing phase.

- 4) Slide the **locking head** into the bolt, making sure that the **hole** on its stem coincides with the **slot** on the bolt (fig. 48).

WARNING: the slanted surfaces on the locking head's stem should **not be visible** once the bolt locking head is mounted.

- 5) Insert the locking head **pin** in its hole on the locking head's stem, through the slot on the bolt (fig. 49).

NOTE: the **reference line** on top of the pin must be **visible and aligned** with the bolt assembly longitudinal axis (fig. 49).

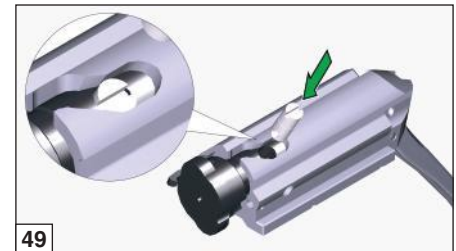
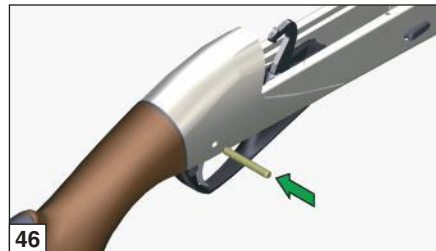
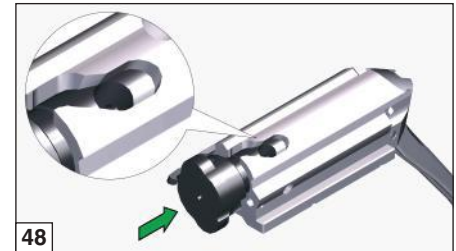
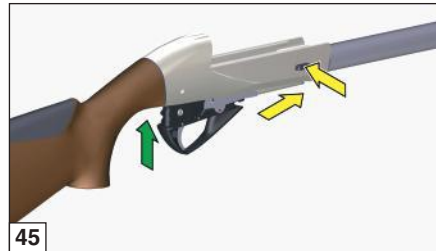
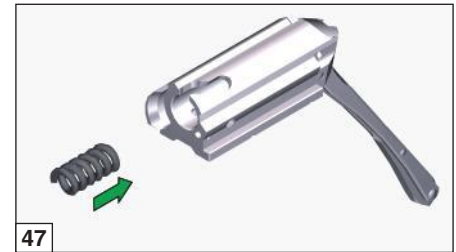
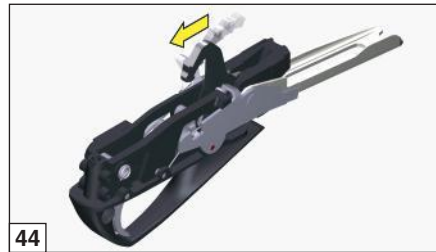



- 6) Insert the firing pin and the firing pin spring inside the bolt hole (fig. 50).

NOTE: **always** make sure that the firing pin spring has been mounted.

- 7) Insert the firing pin **retaining pin** in its seat, so as to block the firing pin (fig. 51).
- 8) Hold the stock receiver assembly almost horizontally and insert the **bolt assembly** in its guide on the receiver (fig. 52).

WARNING: make sure that the **bolt link** slides over the trigger guard assembly, positioning on the recoil spring guide **pin** inside the receiver, once the mounting has been completed (fig. 52).

- 9) Open **the bolt** acting on the locking head frontal part (fig. 53). If the bolt doesn't remain in the opened position, push the cartridge drop lever in the direction shown by the arrow and repeat the procedure.

- 10) Place **the cover** on the receiver next to the bolt (fig. 54).

- 11) While keeping **the cover** adhering to the receiver, move it back sliding it over the bolt until it is fully rested on the receiver back.

- 12) Push **the cocking lever** into its seat hole on the bolt until it fits perfectly (fig. 55).

- 13) **Finish** reassembling the shotgun by repeating all the steps for initial assembly described on page 39 (figs. 7-8-9-10-11).

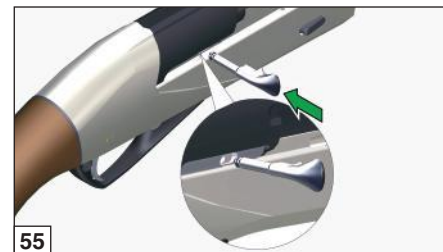
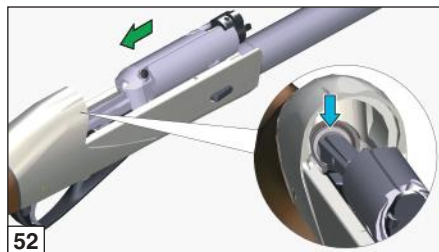
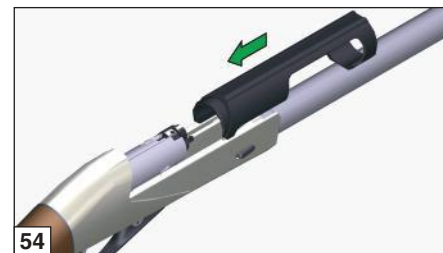
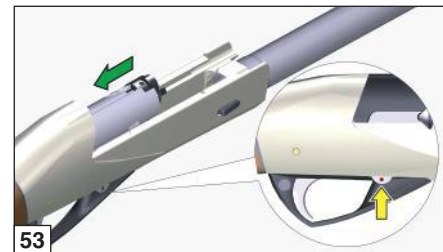

ACCESSORIES AND ADJUSTMENTS

Drop and cast adjustment

Before beginning any operation on your shotgun, always make sure that chamber and magazine have been completely emptied!

(Carefully read loading and unloading instructions).

DROP CHANGE SCHEDULE			
Cast shim (plastic)	Stock locking plate (steel)	Drop shim (plastic)	Drop value at heel (mm)
Reference letter	Reference letter	Reference letter	
DX	Z DX	Z	45 ± 1 DX
SX	Z SX		45 ± 1 SX
DX	A DX	A	50 ± 1 DX
SX	A SX		50 ± 1 SX
DX	B DX	B	55 ± 1 DX
SX	B SX		55 ± 1 SX
DX	C DX	C	60 ± 1 DX
SX	C SX		60 ± 1 SX
DX	D DX	D	65 ± 1 DX
SX	D SX		65 ± 1 SX

Matching instructions: the drop change shims and stock locking plates in the kit are identified by letters. To ensure a correct drop, **always** use plates and shims **with the same letter, e.g.:** C - CDX – for a 60-RH drop or C - CSX – for a 60-LH drop.

DX = Right hand
SX = Left hand

The shotgun is supplied with a “**drop change kit**” (fig. 56) which enables you to adjust the original drop of the shotgun is supplied with.

The kit includes steel **stock locking plates** and plastic **drop change shims** in addition to a pin for fitting a sling attachment (for wooden stocks).

The kit enables you to obtain five different drop patterns (as specified in the table) and two different deflections (right hand or left hand). Each unit is **marked with the corresponding drop and cast letter**.

Determine if your stock drop fits you perfectly, or whether it is either too high or too low for you.

If the stock is too low for you (meaning that the drop is too great), select the adjustment set in reverse alphabetic order (e.g. if the shim fitted in the factory is marked “C”, switch to that marked “B” and to the corresponding stock locking plate).

Proceed as follows to change shims (fig. 57).

1) Unscrew **the two fixing screws** and remove **the butt plate “1”** (using a cross-head screwdriver).

WARNING: to avoid damaging the butt plates, **apply** a light coat of vaseline or grease to the shaft of the screwdriver.

2) **Unscrew the two fixing screws** using a Phillips screwdriver and remove the **comfort kit “2”** from the stock.

- 3) Unscrew **the stock retaining nut “3”** (using a 13 mm hexagon wrench).
- 4) Remove the **nut “3”**, from the recoil spring tube and remove the **rubber washer “4”, stock locking plate “5”, stock “6”, cast shim “7”** and **drop shim “8”**.

WARNING: if the **stock spacer “9”** doesn't remain inside the stock, reassemble it with the seat of **plate “5”** facing the butt plate.

- 5) Assemble **the drop shim “8”** that you have selected onto the recoil spring tube with the **stamped letter** facing the stock.
- 6) Reassemble the selected **cast shim “7”** with the stamped letter (DX or SX) facing toward the stock.
- 7) Point the barrel towards the floor and fit the **stock**. Engage the **stock locking plate “5”** in the stock with the side punched with the chosen letter facing the butt plate.

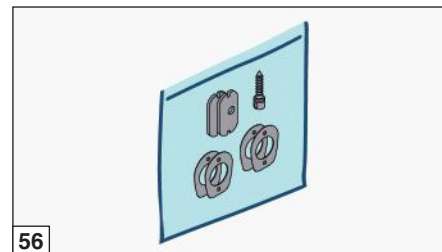

56





- 8) Fit the **rubber washer "4"** then screw the **nut "3"** on to the end of the recoil spring tube. **Tighten the nut securely.**
- 9) Fit the **comfort kit "2"** inside the stock and secure it with its **two screws** using a Phillips screwdriver.
- 10) Fit the **butt plate "1"** and secure it with its **two screws** using a Phillips screwdriver.

Having altered the stock drop of the shotgun, you have also obviously altered the firing position as well: it is therefore **necessary** that you first practise by executing some shots in order to make sure that the firing position is suitable to your size and shooting style.

WARNING: on completion of the drop change, check that the stock is securely fixed to the receiver. Check again after firing the first few rounds and, if necessary, re-tighten the nut with a suitable wrench to fix the stock securely in place.

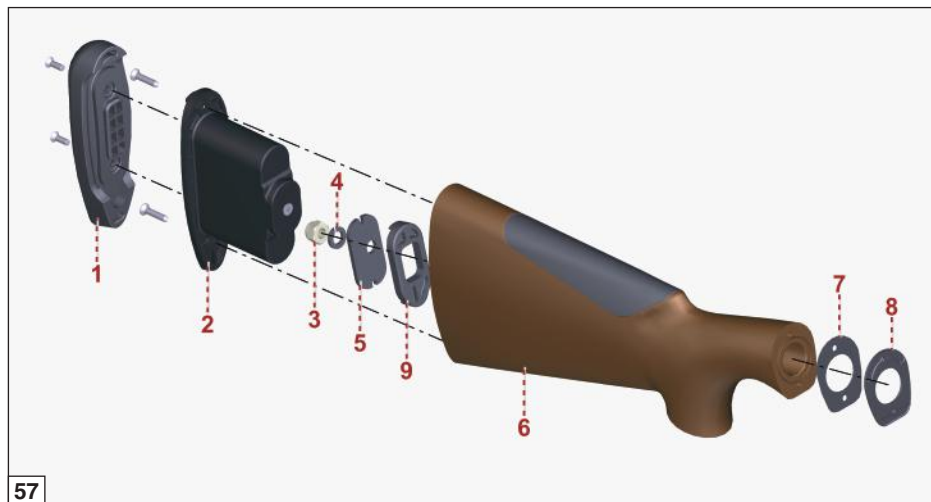

Internal choke

Before starting any operation on your shotgun, make sure that the chamber and the magazine are unloaded!

(Carefully read the instructions on gun loading and unloading).

The barrels with internal chokes are equipped with various types of chokes.

WARNING: before using the shotgun, make sure that the barrel has a choke correctly installed.

NOTE: if correctly installed, internal chokes must not protrude from the barrel's muzzle. Only use Benelli chokes of a length suitable for the choke seat of the barrel.

To change or clean the internal choke, proceed as follows:

- 1) **Unscrew** the internal choke using the special **choke wrench** supplied with the shotgun and extract it completely from the barrel seat (fig. 58).
- 2) If the choke threads become **badly fouled**, clean them with the serrated side of the choke wrench.
- 3) Reassemble the kind of choke required on the barrel seat, taking care to **insert the non-threaded part** inside the barrel; then screw the choke on the barrel thread (fig. 59).
- 4) Complete installation of the choke using the toothed wrench provided (fig. 60).



NOTE: when choke is correctly mounted, it **must not protrude** from the barrel's muzzle (fig. 61).

NOTE: before re-using the shotgun, **make sure that the choke wrench has been removed** from the barrel's muzzle (fig. 62).

Before the shotgun is put away, cleaning the internal choke and relative barrel thread is recommended.

Benelli chokes are marked for an easy identification (fig. 63). Notches on the frontal part of each choke allow a quick recognition, even when the choke is mounted on the shotgun.

NOTCHES	CHOKE	SYMBOL	STEEL SHOT
I	Full	X	NO
I	Full - Steel Shot - OK	X	OK
II	Improved Modified	XX	NO
II	Improved Modified - Steel Shot - OK	XX	OK
III	Modified	XXX	OK
IIII	Improved Cylinder	XXXX	OK
IIII	Cylinder	XXXXX	OK

NOTE: before using steel shot cartridges, make sure that the choke fitted in the barrel is marked "STEEL SHOT - OK" (see table above).

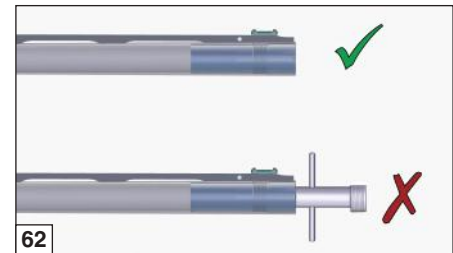
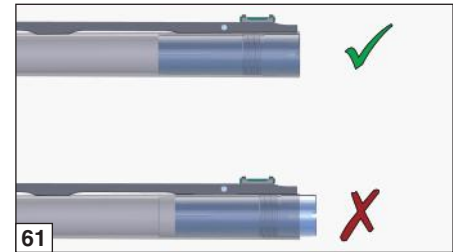
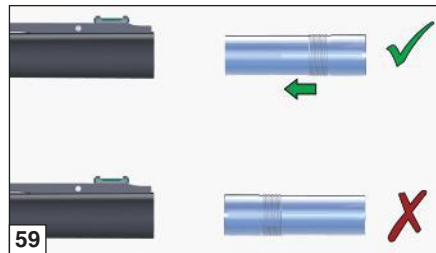
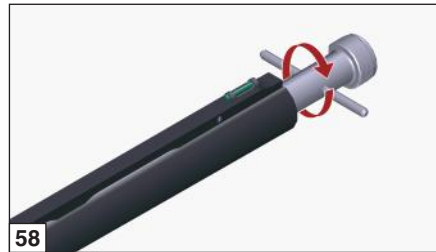

A Notches

B Symbol





Interchangeable ribs

Before starting any operation on your shotgun, make sure that the chamber and the magazine are unloaded!

(Carefully read the instructions on gun loading and unloading).

The shotgun is fitted as standard with a low, 8 mm wide rib.

The rib can be easily replaced, following the instructions below:

- 1) **Unscrew and remove** the rib fixing screw from the front end of the barrel, near the front sight (fig. 64).
- 2) **Lift and extract** the rib from its seat on the barrel pulling it forward (figs. 65-66).
- 3) Place the required rib, taking care to **properly insert** the housings, then **set** the rib along the barrel for the whole length (fig. 67).
- 4) **Fix** the rib with the fixing screw (fig. 68).

Changing the front sight

On shotguns with a carbon fibre rib, the red fibre optic front sight can be changed for the yellow or green fibre optic sight supplied.

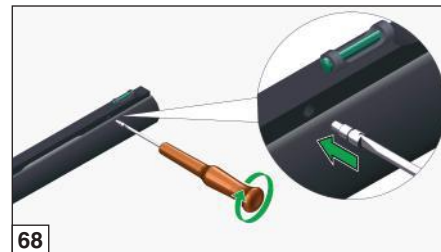
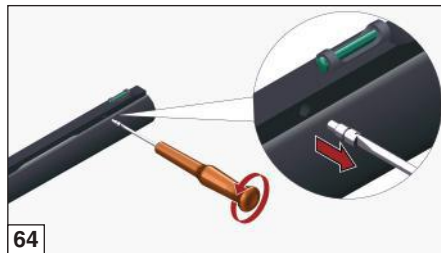



Proceed as follows to change the front sight.

- 1) Use the tip of a flat blade screwdriver to prize up the sight mounting and remove it from its seat in the rib (fig. 69).
- 2) Insert the chosen sight into the seat in the rib, pressing hard until it clicks securely into place (fig. 70).

Fitting the sling attachment pin to the stock

Shotguns with wooden stocks come with a sling attachment pin. Proceed as follows to fit this to the stock.

- 1) **Unscrew the two fixing screws using a Phillips screwdriver** and remove the **butt plate "1"** (see fig. 57).

WARNING: smear the tip of the screwdriver with Vaseline or grease to avoid damaging the stock.

- 2) Using the same Phillips screwdriver, unscrew the two fixing screws and remove the **comfort kit "2"** from the stock (see fig. 57).
- 3) Use an Allen key to remove the **rubber plug** from the sling attachment hole inside the stock (fig. 71).
- 4) Using a 3 mm diameter punch as a tommy bar, screw the sling attachment pin into the hole in the stock. Tighten into firm contact with stock, until the hole in the pin lies per-

pendicular to the line of the stock (fig. 72).

- 5) Fit the **comfort kit "2"** and then the **butt plate** to the stock (see fig. 57).

Removing and changing the comb

Proceed as follows to remove and change the comb.

- 1) **Unscrew the two fixing screws using a Phillips screwdriver** and remove the **butt plate "1"** (see fig. 57).

WARNING: smear the tip of the screwdriver with Vaseline or grease to avoid damaging the stock.

- 2) Using the same Phillips screwdriver, unscrew the two fixing screws and remove the **comfort kit "2"** from the stock (see fig. 57).

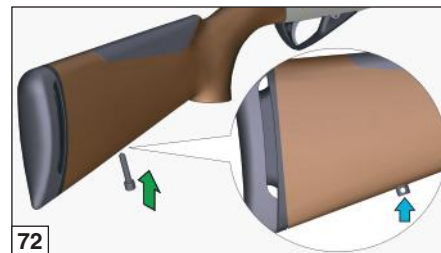
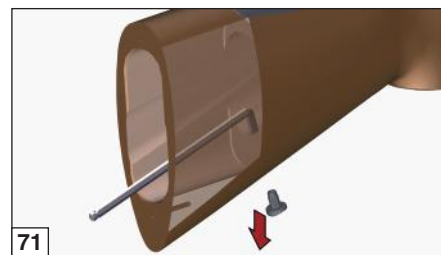



- 3) Insert the tip of a screwdriver through the hole provided in the rear of the stock. Push the bottom of the comb upwards to release its back edge, then lift it and remove it from the stock (fig. 73).
- 4) To fit the new comb, position it so that the two dowels on its underside line up with the holes in the seat on the stock, then push the comb firmly down until it clicks into place (fig. 74).

WARNING: the edges of the comb must mate perfectly with the profile of the stock when correctly fitted.

- 5) Fit the **comfort kit "2"** and then the **butt plate** to the stock (see fig. 57).

Adjusting the rear sight (when fitted)

If the default calibration of the rear sight proves unsuitable, you can adjust for windage and elevation as required.

Before beginning any operation on your shotgun, always make sure that chamber and magazine have been completely emptied! (Carefully read loading and unloading instructions).

Adjusting the rear sight for windage

As for lateral adjustment of the rear sight, proceed as follows (fig. 75):

- 1) Using the supplied key and referring to the graduated alignment notches, adjust the rear sight position into the required direction (move it to the right if you want the point of impact to move right and move it to the left if you want the point of impact to move left).



Adjusting the rear sight for elevation

As for rear sight elevation adjustment, proceed as follows (fig. 76):

- 1) Using the supplied key and referring to the relative graduated alignment notches, adjust the rear sight position into the required direction (move it upwards if you want to raise the point of impact, or move downwards if you want the point of impact to be lower).

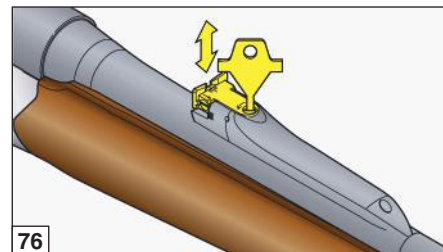
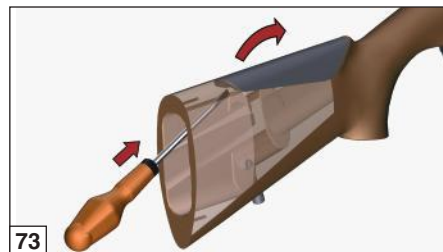
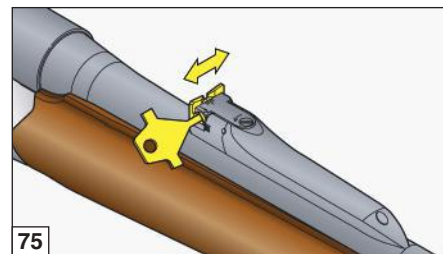

CERTIFICAT D'ESSAI

BENELLI ARMI S.p.A. déclare que tous ses produits ont été régulièrement essayés au Banc National de Tir, conformément à la législation en vigueur, ainsi que l'attestent les poinçons officiels estampillés sur la car-casse et sur le canon.

Note d'information en vertu de l'art. 13 du décret législatif italien 196/2003 "Code en matière de protection des données personnelles"

- Les données personnelles que vous avez fournies directement à Benelli Armi ou que notre société a collectées chez les revendeurs/ importateurs agréés seront traitées pour les finalités suivantes:
 - délivrer le certificat de garantie du produit et fournir l'assistance et les services qui lui sont liés, ainsi que régi par les conditions générales spécifiées dans la garantie;
 - marketing direct (communications commerciales et publicitaires, newsletters, ventes directes, études de marché);
 - profilage des achats à travers l'analyse des habitudes et des choix de consommation;
 - activités statistiques et études de marché.
- Le traitement sera effectué selon des modalités manuelles, automatisées et informatiques, par des responsables expressément désignés par le Titulaire comme étant les personnes chargées et/ou responsables du traitement.
- Nous pourrions communiquer vos données aux sociétés ayant des rapports avec Benelli Armi en tant que sociétés mères, sociétés contrôlées et/ou associées, sociétés qui fournissent à Benelli Armi des services spécifiques de fourniture, tels, à titre d'exemple, des sociétés de traitement des données pour la fourniture et la gestion des services informatiques, des sociétés et des cabinets fournissant des services et des conseils utilisés par Benelli Armi, des entreprises de transport et des transitaires pour les aspects liés aux expéditions de marchandises et aux formalités en douane. Ces données ne seront pas divulguées.
- Après accord de l'intéressé, Benelli Armi pourra communiquer les données aux exploitants commerciaux autorisés à la vente de produits Benelli Armi et à d'autres sociétés tierces afin de leur permettre l'envoi de leurs propres communications promotionnelles et publicitaires ayant pour objet des biens et des services analogues à ceux commercialisés par Benelli Armi.

CERTIFICAT DE GARANTIE

Pour avoir droit à la garantie, veuillez vous connecter au site Benelli www.benelli.it à la rubrique "Garantie en ligne" ou envoyer sous pli fermé ce certificat, renseigné dans toutes ses parties et portant le cachet du revendeur, à l'adresse imprimée ci-dessous.

HUMBERT CTTS SAS

45 AVENUE PACCARD

42340 VEAUCHE

FRANCE



- Le renseignement des données est facultatif: tout refus éventuel de les fournir dans leur totalité ou en partie peut comporter l'impossibilité de la part de Benelli Armi de délivrer le certificat de garantie du produit acheté. Le refus de fournir les données pour des finalités de marketing, de profilage et de communication à des tiers pour des objectifs de marketing n'invalide en aucune manière la demande du certificat de garantie, qui sera de toute façon délivré, mais cela aura comme conséquence pour l'intéressé l'impossibilité de recevoir les communications de marketing à la fois de Benelli Armi et des tiers qui fournissent des biens et des services analogues à ceux commercialisés par Benelli Armi. Le titulaire du traitement est Benelli Armi S.p.A., via della Stazione n. 50, 61029 Urbino, PU, Italie. Le responsable du traitement est M. Lorenzo Caldari, domicilié pour cette fonction au siège du titulaire.
- À tout moment, vous pouvez exercer vos droits en vertu de l'art. 7 du décret législatif italien 196/03. En particulier vous avez le droit d'obtenir la confirmation de l'existence ou de la non-existence des données renseignées (contenu et origine), de vérifier leur exactitude ou de demander leur intégration, leur mise à jour, leur rectification et leur effacement. Pour exercer ces droits, l'intéressé peut s'adresser au Responsable du traitement, M. Lorenzo Caldari, en écrivant à privacy@benelli.it. Le consentement que vous avez exprimé à l'envoi de communications commerciales et promotionnelles s'étend, outre aux communications envoyées avec des systèmes automatisés sans l'intervention de l'opérateur (ex. e-mail), également aux modalités de contact traditionnelles, tels les courriers papier. L'intéressé peut révoquer son consentement au traitement des données exprimé à cet effet également de manière disjointe, par exemple en choisissant de recevoir seulement la publicité papier envoyée par courrier et non avec des systèmes automatisés (ex. par e-mail).
 - j'autorise le traitement des données aux fins du marketing direct et de l'envoi de la newsletter
 - j'autorise le traitement des données aux fins du profilage des achats et de l'analyse des choix de consommation
 - j'autorise la communication des données aux sujets et pour les finalités indiquées au point 4 de la note d'information

Date

Signature



IMPORTANT

Pour avoir droit à la garantie (si vous ne l'avez pas effectuée par internet), il est indispensable d'envoyer sous pli fermé ce certificat, dûment renseigné dans toutes ses parties et portant le cachet du revendeur agréé Benelli Armi.

En cas d'omission d'envoi ou d'absence des données nécessaires à l'application des conditions de garantie, la réparation de l'arme sera payante.

CACHET ET SIGNATURE DU REVendeur

MODÈLE	_____
MATRICULE CARCASSE	n.
MATRICULE CANON	n.
PRÉNOM	_____
NOM	_____
RUE	_____
CODE POSTAL	_____
VILLE	_____
PAYS	_____
e-mail	_____
DATE D'ACHAT	_____

CERTIFICAT DE GARANTIE

BENELLI ARMI S.p.A. garantit ses fusils et ses carabines pendant une période de 5 ans à compter de la date du premier achat (le document fiscal de premier achat faisant foi), contre tout défaut de fabrication et de matériel, relativement aux seules parties métalliques.

Le produit couvert par cette garantie sera réparé gratuitement - *exception faite pour les frais d'expédition éventuels, qui sont à la charge de l'acheteur* - par le **Service Après-Vente Benelli d'Urbino** ou par les **Réparateurs Agréés Benelli**.

La validité de la période de garantie commence à partir de la date du premier achat: tout remplacement des composants ou leur réparation n'implique pas l'extension de la période de garantie.

En aucun cas l'acheteur n'aura droit au remplacement de l'arme complète.

Sont exclus de cette garantie tous les dommages dus à la négligence, au manque d'entretien, à une manipulation, à des réparations effectuées par des personnels non autorisés, à l'utilisation de munitions non conformes aux Normes Internationales, à des munitions chargées manuellement et/ou rechargées, à un usage impropre de l'arme, non conforme aux instructions indiquées dans le manuel d'Usage et d'Entretien ou, de toute façon, tous les dommages provoqués par des facteurs non conformes à une utilisation/un fonctionnement normal de l'arme.

BENELLI ARMI S.p.A. n'est pas responsable des dommages directs ou indirects de quelque nature que ce soit, provoqués par des personnes, des animaux ou des choses, dérivant d'une négligence et/ou d'une inexpérience dans le maniement de l'arme, ainsi que par tous les motifs indiqués au paragraphe précédent.

MODÈLE _____

MATRICULE CARCASSE n. | | | | | | | | | | | | | |

MATRICULE CANON n. | | | | | | | | | | | | | |

DATE D'ACHAT _____

CACHET ET SIGNATURE DU REVendeur

DOCUMENT À CONSERVER PAR L'ACHETEUR

CERTIFICAT D'ESSAI

BENELLI ARMI S.p.A. déclare que tous ses produits ont été régulièrement essayés au Banc National de Tir, conformément à la législation en vigueur, ainsi que l'attestent les poinçons officiels estampillés sur la carcasse et sur le canon.

Note d'information en vertu de l'art. 13 du décret législatif italien 196/2003 "Code en matière de protection des données personnelles"

- Les données personnelles que vous avez fournies directement à Benelli Armi ou que notre société a collectées chez les revendeurs/importateurs agréés seront traitées pour les finalités suivantes:
 - délivrer le certificat de garantie du produit et fournir l'assistance et les services qui lui sont liés, ainsi que régi par les conditions générales spécifiées dans la garantie;
 - marketing direct (communications commerciales et publicitaires, newsletters, ventes directes, études de marché);
 - profilage des achats à travers l'analyse des habitudes et des choix de consommation;
 - activités statistiques et études de marché.
- Le traitement sera effectué selon des modalités manuelles, automatisées et informatiques, par des responsables expressément désignés par le Titulaire comme étant les personnes chargées et/ou responsables du traitement.
- Nous pourrions communiquer vos données aux sociétés ayant des rapports avec Benelli Armi en tant que sociétés mères, sociétés contrôlées et/ou associées, sociétés qui fournissent à Benelli Armi des services spécifiques de fourniture, tels, à titre d'exemple, des sociétés de traitement des données pour la fourniture et la gestion des services informatiques, des sociétés et des cabinets fournissant des services et des conseils utilisés par Benelli Armi, des entreprises de transport et des transitaires pour les aspects liés aux expéditions de marchandises et aux formalités en douane. Ces données ne seront pas divulguées.
- Après accord de l'intéressé, Benelli Armi pourra communiquer les données aux exploitants commerciaux autorisés à la vente des produits Benelli Armi et à d'autres sociétés tierces afin de leur permettre l'envoi de leurs propres communications promotionnelles et publicitaires ayant pour objet des biens et des services analogues à ceux commercialisés par Benelli Armi.

CERTIFICAT DE GARANTIE

Pour avoir droit à la garantie, veuillez vous connecter au site Benelli www.benelli.it à la rubrique "**Garantie en ligne**" ou envoyer sous pli fermé ce certificat, renseigné dans toutes ses parties et portant le cachet du revendeur, à l'importateur le plus proche de chez vous. Vous trouverez facilement ses coordonnées sous la rubrique "Service après-vente" du site www.benelli.it



- Le renseignement des données est facultatif: tout refus éventuel de les fournir dans leur totalité ou en partie peut comporter l'impossibilité de la part de Benelli Armi de délivrer le certificat de garantie du produit acheté. Le refus de fournir les données pour des finalités de marketing, de profilage et de communication à des tiers pour des objectifs de marketing n'invalide en aucune manière la demande du certificat de garantie, qui sera de toute façon délivré, mais cela aura comme conséquence pour l'intéressé l'impossibilité de recevoir les communications de marketing à la fois de Benelli Armi et des tiers qui fournissent des biens et des services analogues à ceux commercialisés par Benelli Armi. Le titulaire du traitement est Benelli Armi S.p.A., via della Stazione n. 50, 61029 Urbino, PU, Italie. Le responsable du traitement est M. Lorenzo Caldari, domicilié pour cette fonction au siège du titulaire.
- À tout moment, vous pouvez exercer vos droits en vertu de l'art. 7 du décret législatif italien 196/03. En particulier vous avez le droit d'obtenir la confirmation de l'existence ou de la non-existence des données renseignées (contenu et origine), de vérifier leur exactitude ou de demander leur intégration, leur mise à jour, leur rectification et leur effacement. Pour exercer ces droits, l'intéressé peut s'adresser au Responsable du traitement, M. Lorenzo Caldari, en écrivant à privacy@benelli.it. Le consentement que vous avez exprimé à l'envoi de communications commerciales et promotionnelles s'étend, outre aux communications envoyées avec des systèmes automatisés sans l'intervention de l'opérateur (ex. e-mail), également aux modalités de contact traditionnelles, tels les courriers papier. L'intéressé peut révoquer son consentement au traitement des données exprimé à cet effet également de manière disjointe, par exemple en choisissant de recevoir seulement la publicité papier envoyée par courrier et non avec des systèmes automatisés (ex. par e-mail).
 - j'autorise le traitement des données aux fins du marketing direct et de l'envoi de la newsletter
 - j'autorise le traitement des données aux fins du profilage des achats et de l'analyse des choix de consommation
 - j'autorise la communication des données aux sujets et pour les finalités indiquées au point 4 de la note d'information

Date

Signature



IMPORTANT

Pour avoir droit à la garantie (si vous ne l'avez pas effectuée par internet), il est indispensable d'envoyer sous pli fermé ce certificat, dûment renseigné dans toutes ses parties et portant le cachet du revendeur agréé Benelli Armi.

En cas d'omission d'envoi ou d'absence des données nécessaires à l'application des conditions de garantie, la réparation de l'arme sera payante.

CACHET ET SIGNATURE DU REVendeur

MODÈLE	_____
MATRICULE CARCASSE	n.
MATRICULE CANON	n.
PRÉNOM	_____
NOM	_____
RUE	_____
CODE POSTAL	_____
VILLE	_____
PAYS	_____
e-mail	_____
DATE D'ACHAT	_____

CERTIFICAT DE GARANTIE

BENELLI ARMI S.p.A. garantit ses fusils et ses carabines pendant une période de 5 ans à compter de la date du premier achat (le document fiscal de premier achat faisant foi), contre tout défaut de fabrication et de matériel, relativement aux seules parties métalliques.

Le produit couvert par cette garantie sera réparé gratuitement - *exception faite pour les frais d'expédition éventuels, qui sont à la charge de l'acheteur* - par le **Service Après-Vente Benelli d'Urbino** ou par les **Réparateurs Agréés Benelli**.

La validité de la période de garantie commence à partir de la date du premier achat: tout remplacement des composants ou leur réparation n'implique pas l'extension de la période de garantie.

En aucun cas l'acheteur n'aura droit au remplacement de l'arme complète.

Sont exclus de cette garantie tous les dommages dus à la négligence, au manque d'entretien, à une manipulation, à des réparations effectuées par des personnels non autorisés, à l'utilisation de munitions non conformes aux Normes Internationales, à des munitions chargées manuellement et/ou rechargées, à un usage impropre de l'arme, non conforme aux instructions indiquées dans le manuel d'Usage et d'Entretien ou, de toute façon, tous les dommages provoqués par des facteurs non conformes à une utilisation/un fonctionnement normal de l'arme.

BENELLI ARMI S.p.A. n'est pas responsable des dommages directs ou indirects de quelque nature que ce soit, provoqués par des personnes, des animaux ou des choses, dérivant d'une négligence et/ou d'une inexpérience dans le maniement de l'arme, ainsi que par tous les motifs indiqués au paragraphe précédent.

MODÈLE _____

MATRICULE CARCASSE n. | | | | | | | | | | | | | | | |

MATRICULE CANON n. | | | | | | | | | | | | | | | |

DATE D'ACHAT _____

CACHET ET SIGNATURE DU REVendeur

DOCUMENT À CONSERVER PAR L'ACHETEUR



Table des matières

USAGE • ENTRETIEN	59	ACCESSOIRES ET RÉGLAGES:	
Normes de sécurité	60	Variation et déviation pente	75
Présentation	62	Choke intérieur	76
Fonctionnement	62	Bandes interchangeables	78
Montage	64	Remplacement du guidon	78
Sûreté du fusil	65	Montage de la vis de grenadière sur la crosse	79
Chargement	66	Démontage et remplacement du busc	79
Remplacement cartouche	67	Réglage du cran de mire (si prévu)	80
Déchargement de l'arme	68	Réglage latéral du cran de mire	80
Inconvénients et remèdes	69	Réglage vertical du cran de mire	80
Ravitaillement	69	PIÈCES DE RECHANGE	211
Entretien	69		
Démontage de l'arme	70		
Remontage de l'arme	73		





NORMES DE SÉCURITÉ

REMARQUE: NOUS VOUS PRIONS DE LIRE ATTENTIVEMENT CE MANUEL AVANT DE MANIPULER VOTRE ARME.

REMARQUE: SI ELLES SONT MANIPULÉES DE FAÇON ERRONÉE, LES ARMES À FEU PEUVENT ÊTRE DANGEREUSES ET REPRÉSENTER UNE SOURCE POTENTIELLE D'ACCIDENTS GRAVES, VOIRE IRRÉPARABLES. LES NORMES DE SÉCURITÉ REPORTÉES DANS CE MANUEL REPRÉSENTENT UN RAPPEL IMPORTANT CONCERNANT LA RESPONSABILITÉ DES PROPRIÉTAIRES ET DES UTILISATEURS D'ARMES À FEU.

1. NE POINTEZ JAMAIS VOTRE ARME DANS UNE DIRECTION QUI NE SOIT PAS TOTALEMENT SÛRE.

Ne pointez jamais le canon de l'arme contre vous-mêmes ou contre une autre personne. Cette prescription revêt une importance fondamentale lorsque vous chargez ou déchargez votre arme. Avant de tirer contre une cible, vérifiez avec attention ce qui se trouve derrière cette cible. Les projectiles peuvent dépasser une distance de 1,5 km. Si vous manquez la cible ou si le projectile la transperce, vous devez vous assurer que le coup de feu n'a pas causé de dommages ou de blessures à quelqu'un.



2. MANIPULEZ TOUJOURS VOTRE ARME COMME SI ELLE ÉTAIT CHARGÉE.

Ne donnez jamais pour sûr que l'arme soit déchargée. La seule façon pour s'assurer que la chambre de l'arme soit vide est de l'ouvrir et de

vérifier visuellement et physiquement l'absence de projectiles. Retirer ou décharger le magasin ne signifie pas que l'arme est déchargée ou qu'elle ne peut pas faire feu. Les fusils et les carabines peuvent être contrôlés en retirant tous les projectiles, puis en ouvrant et en vérifiant la chambre d'explosion de façon à pouvoir effectuer une inspection complète et s'assurer qu'aucune balle ne soit restée à l'intérieur.

3. CONSERVEZ VOTRE ARME DANS UN LIEU SÛR ET NON ACCESSIBLE POUR LES ENFANTS.

Vous êtes chargés de vous assurer que les mineurs ou autres personnes non autorisées n'aient pas accès à l'arme. Pour réduire le risque d'accidents envers les mineurs, déchargez l'arme, fermez-la à clé et rangez les munitions dans un endroit séparé et toujours fermé à clé. N'oubliez jamais que les dispositifs utilisés pour prévenir les accidents - comme par ex. les cadenas pour armes, les fermetures pour chambres d'explosion, etc. - ne suffisent pas à empêcher que d'autres personnes puissent utiliser l'arme à feu ou l'utiliser de façon impropre. Le rangement de l'arme dans un étui de sécurité spécial en acier serait l'idéal pour réduire la probabilité que les mineurs ou les personnes non autorisées puissent utiliser l'arme de façon impropre.

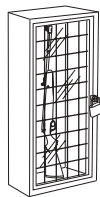

4. NE TIREZ JAMAIS CONTRE UNE PIÈCE D'EAU OU CONTRE DES SURFACES DURES.

Tirer contre des pièces d'eau, contre une roche ou d'autres surfaces dures augmente le risque de rebondisse-



ments ou de fragmentations des projectiles, ce qui peut vouloir dire atteindre des cibles non souhaitées ou limitrophes.

5. IL EST FONDAMENTAL QUE VOUS SOYEZ À CONNAISSANCE DES CARACTÉRISTIQUES DE L'ARME QUE VOUS UTILISEZ, EN TENANT COMPTE DU FAIT QUE LES DISPOSITIFS DE SÉCURITÉ NE REMPLACENT PAS LES PROCÉDURES DE SÉCURITÉ CONCERNANT LA MANIPULATION DE L'ARME.

Ne vous en remettez pas uniquement aux dispositifs de sécurité pour prévenir les accidents. Il est fondamental que vous connaissiez et que vous observiez les caractéristiques de sécurité de l'arme que vous manipulez; dans tous les cas, les accidents peuvent être évités encore davantage en suivant les procédures de sécurité concernant la manipulation de l'arme reportées dans les règles de sécurité et à l'intérieur de ce manuel. Pour familiariser davantage avec cette arme ou d'autres armes afin de pouvoir les utiliser de façon appropriée, il est conseillé de suivre un cours sur la sécurité des armes tenu par un professionnel du secteur, expert dans les techniques d'utilisation et dans les procédures de sécurité.

6. CONSERVEZ L'ARME DE FAÇON ADÉQUATE.

Conservez votre arme de façon à éviter l'accumulation de saleté ou de poussière dans les parties mécaniques. En suivant les instructions contenues dans ce manuel, nettoyez et lubrifiez votre arme après chaque utilisation afin de prévenir la corrosion, les dommages au canon ou l'accumulation d'impuretés qui peuvent empêcher le fonctionnement de l'arme en cas de néces-



sité. Contrôlez toujours l'intérieur et la chambre d'explosion avant de charger l'arme pour vous assurer qu'ils soient propres et libres de toute obstruction. Tirer en présence d'obstructions dans le canon ou dans la chambre d'explosion peut provoquer l'explosion du canon et vous blesser ou blesser des personnes se trouvant dans le voisinage. Si vous percevez un bruit anormal durant le coup de feu, interrompez immédiatement le tir, enclenchez la sûreté et déchargez l'arme. Vérifiez que la chambre et le canon soient libres de toute obstruction, comme par exemple un projectile bloqué à l'intérieur du canon à cause de munitions défectueuses ou inappropriées.

7. UTILISEZ DES MUNITIONS APPROPRIÉES.

Utilisez toujours des munitions de marque de fabrique, nouvelles munitions réalisées selon les spécifications industrielles suivantes: CIP (Europe et autres pays), SAAMI® (U.S.A.). Contrôlez que les projectiles soient du calibre ou du type appropriés à l'arme utilisée. Le calibre de l'arme est indiqué clairement sur le canon du fusil ou sur le chariot ou sur le canon du pistolet. L'emploi de munitions rechargées ou reconstruites peut augmenter la probabilité de pression excessive sur la cartouche, d'explosion du culot ou d'autres défauts des munitions qui peuvent endommager l'arme et vous blesser ou blesser les personnes qui se trouvent près de vous.

8. PORTEZ TOUJOURS DES LUNETTES DE PROTECTION ET DES BOUCHONS POUR LES OREILLES LORSQUE VOUS TIREZ.

La probabilité que des gaz, des poudres ou des fragments métalliques



atteignent et blessent le tireur après le coup de feu est rare, mais dans l'hypothèse que cela s'avère, les blessures peuvent être graves, y compris la possibilité de perdre la vue. Lorsque vous tirez, vous devez toujours porter des lunettes de protection à haute résistance. Les bouchons pour les oreilles et autres types de protection de haute qualité contribuent à réduire le risque de blessures provoquées par le tir.

9. NE GRIMPEZ JAMAIS SUR LES ARBRES, LES CLOTURES OU LES OBSTACLES AVEC L'ARME CHARGÉE.

Ouvrez et videz la chambre de l'arme et enclenchez la sûreté avant de grimper ou de descendre des arbres ou avant de sauter les clôtures ou les fossés ou autres obstacles. Ne tirez pas et ne poussez pas l'arme contre vous-même ou contre une autre personne. Déchargez toujours l'arme et contrôlez visuellement et physiquement que le magasin, le mécanisme de recharge et la chambre soient déchargés et que l'arme ait l'obturateur ouvert avant de la remettre dans les mains d'un tiers. Ne prenez jamais une arme d'une autre personne si elle n'est pas déchargée et si vous ne l'avez pas contrôlée visuellement et physiquement pour vous assurer qu'elle soit effectivement déchargée et, d'autre part, prenez l'arme seulement si celui-ci est ouverte.



10. EVITEZ DE BOIRE DES BOISSONS ALCOOLIQUES OU D'ASSUMER DES MÉDICAMENTS POUVANT DIMINUER VOS RÉFLEXES ET VOTRE SELF-CONTROL PENDANT QUE VOUS TIREZ.

Ne buvez pas lorsque vous utilisez votre arme. Si vous assumez des



médicaments pouvant diminuer vos réflexes ou votre self-control, ne manipulez pas d'armes tant que vous êtes sous l'effet du médicament.

11. NE TRANSPORTEZ JAMAIS UNE ARME CHARGÉE.

Déchargez toujours votre arme avant de la poser dans un véhicule (chambre et magasin vides). Les chasseurs et les tireurs doivent charger l'arme lorsqu'ils sont arrivés à destination et seulement lorsqu'ils sont sur le point de tirer. Si vous détenez une arme pour votre défense personnelle, laissez la chambre déchargée pour réduire la possibilité d'un coup de feu involontaire.



12. AVERTISSEMENT SUR L'EXPOSITION AU PLOMB.

Décharger l'arme dans des zones à faible ventilation, nettoyer des armes ou manipuler des munitions peut comporter une exposition au plomb et à d'autres substances qui peuvent nuire à la respiration, à l'appareil reproductif et causer des dommages physiques graves. Choisissez toujours des zones bien aérées. Lavez-vous soigneusement les mains après l'exposition.

REMARQUE: vous êtes entièrement RESPONSABLES de la connaissance et du respect des lois locales et nationales qui régissent le commerce, le transport et l'usage des armes à feu dans votre pays.

REMARQUE: cette arme peut tuer une personne! Soyez toujours extrêmement attentifs lorsque vous la manipulez. Un accident est presque toujours dû au non respect des normes de sécurité de l'arme.



Présentation

La société Benelli Armi a le plaisir de vous présenter le nouveau Raffaello. L'introduction de technologies exclusives alliées à un restyling esthétique significatif permet à l'importante famille des Raffaello de se présenter comme des fusils classiques, mais avec un cœur technologique moderne.

Grâce à l'engagement constant de notre Centre d'études et de recherches, le nouveau Raffaello possède toutes les caractéristiques des produits Benelli, associées à une excellente innovation du Comfort Progressive.

Le seul système anti-recul appliqué aux crosses en bois qui, selon les cartouches employées, s'active avec plus ou moins de force pour amortir progressivement le recul, tout en créant - avec le busc - le système Full Comfort global.

Un nouveau défi, un fusil sans aucun doute précieux qui va enrichir la gamme déjà vaste de produits Benelli.

Fonctionnement

Les nouveaux fusils semi-automatiques "Benelli" se basent sur le même principe de fonctionnement **inertiel, à canon fixe**, utilisant l'énergie cinétique du recul de l'arme, qui encore aujourd'hui constitue la plus importante et ingénieuse nouveauté technique de nos armes.

Comme on le sait, ce système n'exige pas l'emprunt des gaz ni le recul du canon, mais utilise, pour son fonctionnement, un ressort intercalé librement entre la tête de fermeture et l'obturateur.

Au moment du tir, par réaction au recul du fusil, l'obturateur (inerte) accomplit un avancement d'environ 4 mm, proportionnel à la puissance de la cartouche en comprimant le ressort. A la fin de la compression, le ressort se détend, faisant reculer tout le groupe obturateur, permettant ainsi l'extraction de la douille et le rechargement de l'arme qui s'effectue selon le système traditionnel.

Le ressort est chargé de façon à créer un retard à l'ouverture, et à moduler, sans nécessité de freinage, les diverses pressions produites par les cartouches de différentes puissances.

Ce principe de fonctionnement a été combiné à une **tête de fermeture tournante**, robuste et simple, qui grâce à deux seules dents de fermeture, assure une fermeture parfaite et axiale de la culasse, capable de supporter dans le canon les pressions de cartouches.

La nouvelle gamme est équipée d'un système d'alimentation spécialement étudié pour:

- permettre le passage manuel des cartouches du magasin au canon en vue d'un changement rapide et facile des munitions dans le canon;
- assurer une alimentation encore plus rapide et plus sûre dans le réarmement automatique;
- vérifier rapidement si l'arme a le chien armé et si elle est prête à tirer.

Le nouveau système d'alimentation prévoit un levier spécial de descente de la cartouche dont la partie extérieure dépasse le plan inférieur de la carcasse et qui est facilement accessible au doigt qui appuie sur la détente.

Au moment du tir, le ressort du chien fait pivoter verticalement le levier de descente de la cartouche en le dégageant du levier d'arrêt de la cartouche.



Celui-ci, du fait de son ressort de rappel, tourne de gauche à droite permettant ainsi la sortie d'une cartouche du magasin.

Cette cartouche, en se positionnant sur l'élevateur, appuie sur le levier d'arrêt de la cartouche en faisant tourner dans le sens contraire et empêchant ainsi la sortie d'une deuxième cartouche.

L'élevateur, commandé par l'obturateur, monte automatiquement et amène la cartouche dans la position d'entrée dans la chambre.

Entre temps, le ressort du chien, déjà recomprimé en position d'armement, a libéré le levier de descente lui permettant de reprendre sa place. De cette manière le levier d'arrêt de cartouche est obligé de retenir définitivement les cartouches encore dans le magasin jusqu'à ce qu'un nouveau coup n'aura pas été tiré.

Le levier de descente de la cartouche comporte, bien visible sur la partie qui dépasse du plan inférieur de la carcasse, un petit point rouge.

Lorsque celui-ci est visible, le chien de l'arme est armé et elle est prête à tirer. Dans le cas contraire, le chien de l'arme est désarmé.

Les nouveaux fusils, utilisent, comme tous les automatiques Benelli, l'énergie de recul de l'arme pour tous ses mouvements automatiques.

On élimine ainsi, aussi bien les inconvénients des systèmes à canon à recul (vibrations du canon pendant le tir, nécessité d'un frein de régulation pour les cartouches puissantes, etc.), que les inconvénients du système procédant par emprunt des gaz, (nécessité de nettoyage de la prise de gaz, perte de puissance dans la vitesse initiale de la charge de plomb et répercussion négative sur la conformation en profondeur de la gerbe et possibilité de défauts lorsque les conditions atmosphériques sont défavorables). On a ainsi une arme moderne et pleinement fiable.

Grâce à leur haut degré de perfectionnement, les nouveaux semi-automatiques Benelli sont en mesure de fonctionner avec une très vaste gamme de cartouches; l'originalité du système de fonctionnement par inertie ne demande de toute façon à la cartouche qu'une toute petite quantité d'énergie cinétique nécessaire pour un automatisme complet de la recharge déterminé par le recul même de l'arme.

Des expériences approfondies de notre laboratoire balistique et des tests pratiques, nous permettent de fixer les paramètres pour un fonctionnement correct de l'arme, en déterminant à **200 kgm** la valeur minimum de l'énergie cinétique développée par la cartouche **cal. 12** (valeur mesurée sur le canon manométrique à 1 m de la bouche du canon).

AVERTISSEMENT: le fonctionnement correct de l'arme, avec la valeur minimum de l'énergie cinétique indiquée, est garanti pour une arme d'un poids total **MAXIMUM** de 3,150 kg.



LÉGENDE COULEURS FLÈCHES	
<i>couleur</i>	<i>description</i>
rouge	séquence de démontage
vert	séquence de montage
bleu	indication
jaune	actionnement



Montage (fusil emballé)

Pièces de l'emballage (fig. 1):

- a) groupe **crosse-carcasse-obturateur-devant**
- b) groupe **canon-culasse**

ATTENTION: n'oubliez pas d'enlever la **protection en plastique du canon** avant d'utiliser l'arme (fig. 2).

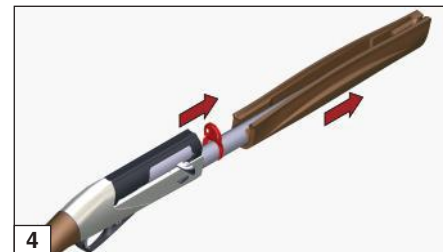
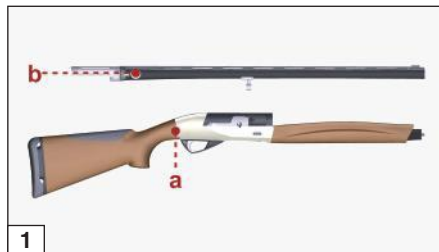

Marche à suivre pour le montage

- 1) Desserrer le **capuchon de fixation du devant** (fig. 3).
- 2) Dégager **le devant** et retirer la plaquette d'emballage de l'arme (fig. 4).
- 3) Saisir le groupe **crosse-carcasse-obturateur** et, en intervenant sur la manette, placer l'**obturateur** en position d'ouverture (jusqu'à ce que l'accrochage ait eu lieu) (fig. 5).

ATTENTION: si l'obturateur **ne reste pas accroché**, **intervenir sur le levier** de descente de la cartouche, dans le sens indiqué par la flèche, et répéter l'opération (fig. 6).

Durant ces opérations l'obturateur doit être entièrement assemblé et logé dans la carcasse, en restant toujours en position d'ouverture (entièrement reculé).

- 4) Maintenir fermement en place le couvercle sur la carcasse et saisir le groupe **canon-culasse**.

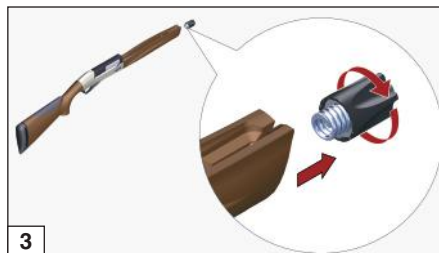
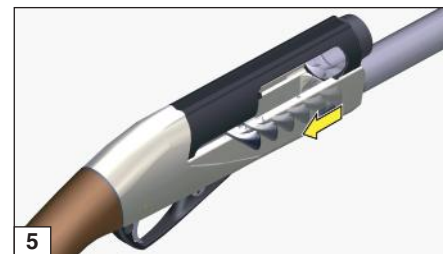

- 5) Introduire le **prolongement** de la culasse sur la carcasse en s'assurant que le **guide du canon** chausse parfaitement le **tube magasin** (fig. 7).
- 6) Pousser à fond le canon jusqu'à sa position de fin de course (fig. 8) que l'on sent clairement tant au toucher qu'au bruit métallique qui se produit au moment du déclic.

ATTENTION: n'oubliez pas de vous assurer que le **prolongement** de la culasse ne heurte pas la tête de fermeture de l'obturateur et qu'il s'insère entre la partie supérieure de la carcasse et la tête de fermeture.

- 7) Enfiler le **devant** sur le tube magasin (fig. 9).
- 8) Visser le **capuchon** de fixation sur l'extrémité du tube magasin, **en serrant à fond** pour bloquer parfaitement le canon et le devant contre la carcasse (fig. 10).

ATTENTION: avant de bloquer le canon et le devant contre la carcasse, toujours s'assurer que le **ressort** du capuchon de fixation **est introduit dans le capuchon** (fig. 10): l'absence du ressort **ne permet pas** un blocage régulier du canon, **sous risque d'endommager l'arme.**

- 9) Fermer l'**obturateur**, en appuyant sur le **bouton** du levier de commande de l'élévateur (fig. 11).

Sûreté du fusil

Pousser le **bouton de sûreté** situé sur la sous-garde: la sûreté étant mise la **bague rouge** indiquant la position de tir **ne devra pas être visible** (fig. 12).

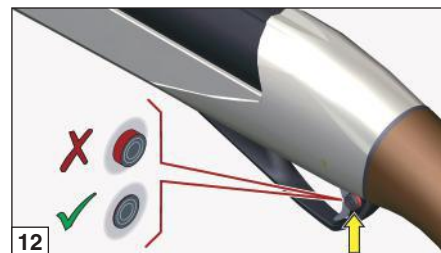
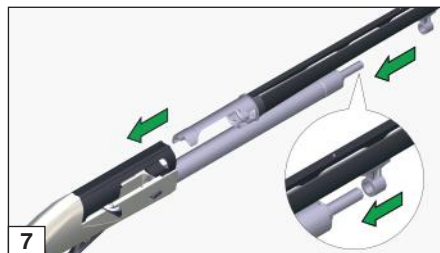



Chargement

Avant d'effectuer n'importe quel type d'intervention sur votre fusil, toujours vérifier que la chambre d'explosion et le magasin soient complètement vides!

(Lire attentivement les instructions de chargement et de déchargement).

ATTENTION: s'assurer que l'arme est équipée du tube magasin avec le nombre de cartouches consenti par la législation en vigueur dans le pays où elle sera utilisée.

Marche à suivre pour le chargement

ATTENTION: l'arme doit toujours être en **sûreté** (voir "Sûreté du fusil") et le **chien armé** (pour consentir au levier d'arrêt de cartouche de bloquer les cartouches introduites dans le magasin).

ATTENTION: pour plus de sécurité, **vérifier** que l'arme se décharge lorsqu'on ouvre l'obturateur.

Ramener ensuite l'obturateur en position de fermeture.

- 1) Le **point rouge** du levier de descente de la cartouche doit être **bien visible** (avertissement chien armé) (fig. 13). Si nécessaire, l'amener dans cette position en appuyant sur le **bouton** du levier de commande de l'élévateur (a), en ouvrant l'**obturateur** (b) à la main et en le ramenant ensuite en position de fermeture (c) (fig. 14).

- 2) L'obturateur étant fermé et le chien armé, renverser l'arme en **orientant le canon vers le bas**.
- 3) **Introduire une cartouche** à fond dans le magasin (fig. 15); le levier d'arrêt doit accrocher automatiquement la cartouche, en la retenant (fig. 16). Répéter l'opération jusqu'à ce que le magasin soit complètement chargé.

ATTENTION: le chargement du magasin doit être effectué **chien armé** afin de permettre au levier d'arrêt de cartouche de bloquer les cartouches que l'on introduit dans le magasin.

A ce point le fusil ne peut pas encore tirer si, auparavant, vous n'avez pas introduit **une cartouche dans le canon**. Pour ce faire, suivre une des deux marches indiquées ci-après:

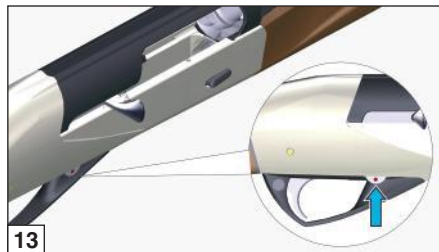

13

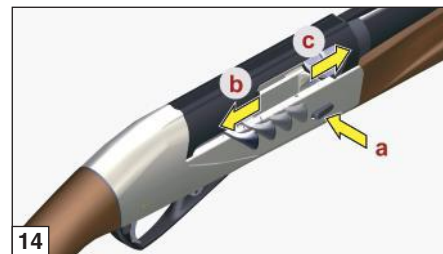

14

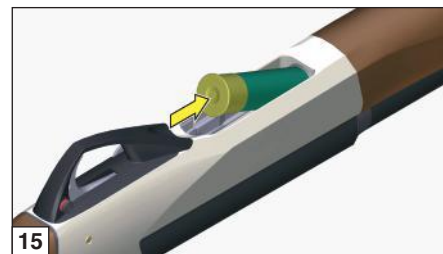

15

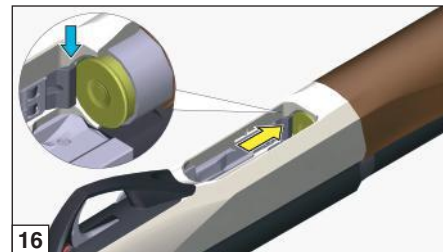

16

Solution directe (figs. 17-18):

- 1) **Ouvrir l'obturateur** et le maintenir dans cette position en introduisant en même temps une cartouche dans le canon à travers la fenêtre d'éjection de la douille.
- 2) **Relâcher l'obturateur** qui, en couissant vers l'avant, chambrera la cartouche et s'arrêtera en position de fermeture.

Solution indirecte (fig. 19):

- 1) Ouvrir l'obturateur (a) et le retenir dans cette position, tout en **appuyant sur le levier de descente de la cartouche (b)**. Ainsi à la première cartouche descendra sur l'élévateur.
- 2) **Relâcher l'obturateur (c)** qui, en couissant vers l'avant, chambrera la cartouche et s'arrêtera en position de fermeture.

AVERTISSEMENT: en adoptant la solution de chargement dite "indirecte", on réduit d'un seul coup la quantité de cartouches dans le magasin. Ainsi que nous venons de le décrire, on pourra introduire une cartouche supplémentaire pour le remplir complètement.

ATTENTION: durant ces opérations, même si la sûreté de l'arme est mise (voir "Sécurité fusil"), n'oubliez pas **d'orienter le canon dans une direction de prudence certaine**.

A ce point **le fusil est chargé**: placer la sûreté en position de tir (**bague rouge visible**), l'arme est prête à tirer.

ATTENTION: au début de son utilisation (fusil neuf), une courte période de rodage pourrait se rendre nécessaire avant que votre fusil fonction-

ne parfaitement même avec des charges légères. En présence de problèmes de fonctionnement, il est opportun de tirer trois ou quatre boîtes de cartouches à **charge standard** à titre de rodage.

Remplacement cartouche

(Opération à effectuer avec le fusil en sûreté - voir "Sûreté du fusil" - et le canon orienté en direction de prudence certaine)

Pour remplacer une cartouche déjà chambrée on pourra suivre deux procédures:

- introduisant à la main la nouvelle cartouche;
- en actionnant le levier de descente de la cartouche.

Introduction manuelle de la cartouche (remplacement de la cartouche n'étant pas présente dans le magasin)

- 1) Appuyer la crosse sur la hanche, et ouvrir manuellement l'**obturateur** en tirant la manette; la cartouche chambrée est extraite et éjectée de l'arme (fig. 20).

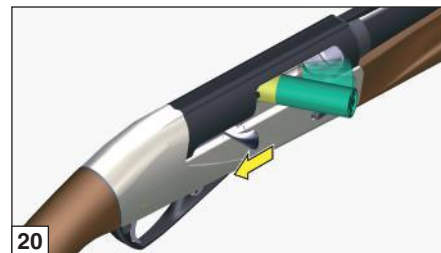
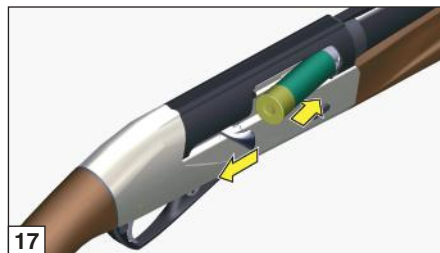
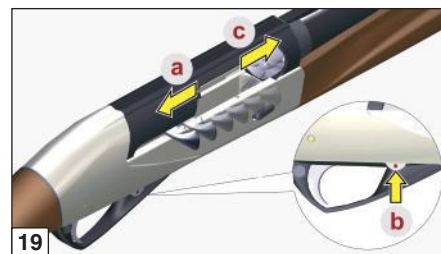



- 2) Introduire partiellement la nouvelle cartouche dans le canon par la fenêtre d'éjection (fig. 21), avant de relâcher la manette pour refermer l'obturateur.

Actionnement du levier de descente cartouche (remplacement de la cartouche présente dans le magasin)

- 1) Appuyer la crosse sur la hanche, et ouvrir manuellement l'**obturateur** en tirant la manette; la cartouche chambrée est extraite et éjectée de l'arme (fig. 20).
- 2) Appuyer sur le **levier de descente de cartouche** (fig. 22); ensuite relâcher la manette pour refermer l'obturateur; on obtient ainsi un passage rapide de la cartouche du magasin à la chambre d'explosion.

Déchargement de l'arme

(Opération à effectuer le fusil étant en sûreté - voir "Sûreté du fusil" - et le canon orienté en direction de prudence certaine)

Pour décharger le fusil suivre la marche suivante:

- 1) **Ouvrir l'obturateur**: la cartouche chambrée est extraite et éjectée de l'arme (fig. 23).
- 2) **Fermer l'obturateur**, en accompagnant la manette de la main (fig. 24).
- 3) Retourner l'arme et - en poussant l'élévateur à l'intérieur - **faire pression** avec l'index de la main dans la partie avant du **levier d'arrêt** cartouche (fig. 25): la première cartouche

dans le magasin sortira. Répéter cette opération pour chaque cartouche que l'on souhaite extraire du magasin.

AVERTISSEMENT: l'arme pourra être déchargée également en répétant plusieurs fois l'opération décrite au point "Actionnement du levier de descente de la cartouche" du chapitre "**Remplacement de la cartouche**".

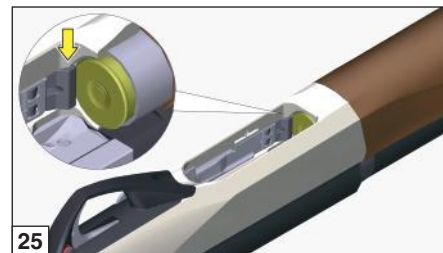
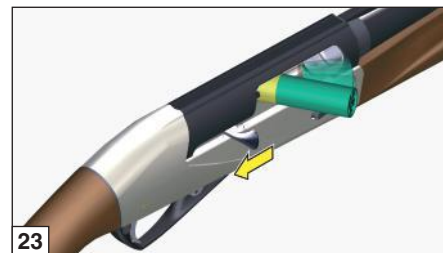
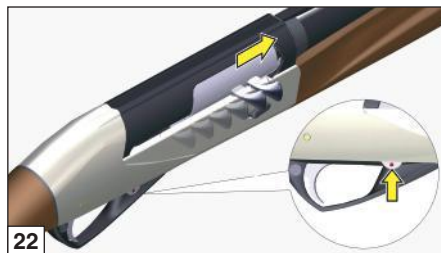
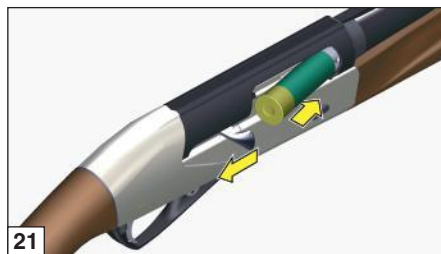

Inconvénients et remèdes

Avant d'effectuer n'importe quel type d'intervention sur votre fusil, toujours vérifier que la chambre d'explosion et le magasin soient complètement vides! (Lire attentivement les instructions de chargement et de déchargement).

Si le fusil ne tire pas

- 1) **Contrôler la sûreté:** si elle est mise, pousser le bouton dans la position de feu.
- 2) **Contrôler que la cartouche est dans le canon.** Si nécessaire introduire une cartouche en suivant les instructions relatives au chargement (page 66).
- 3) **Contrôler le mécanisme de tir.** Si nécessaire, effectuer son nettoyage et sa lubrification.

Capuchon de fixation du devant

Lors du montage, s'assurer que le capuchon de fixation du devant présente aussi son ressort et, tout particulièrement après les premiers coups, qu'il est bien serré de manière à maintenir le canon complètement bloqué contre la carcasse.

Ravitaillement

Pour leur fonctionnement, le fusil Benelli utilise l'énergie cinétique de recul de l'arme.

Toujours utiliser des cartouches qui garantissent un recul suffisant pour l'automatisme de réarmement complet.

ATTENTION: au début de son utilisation (fusil neuf), une courte période de rodage pourrait se rendre nécessaire avant que votre fusil fonctionne parfaitement même avec des charges légères. En présence de problèmes de fonctionnement, il est opportun de tirer trois ou quatre boîtes de cartouches à charge standard à titre de rodage.

Munitions à utiliser

Le fonctionnement de l'arme est garanti avec des cartouches d'une longueur maximum de **58 mm** (chambre 2" 3/4 - 70 mm) ou de **66 mm** (chambre 3" - 76 mm), avec fermeture sertie ou en étoile, aussi bien avec des munitions au plomb qu'en acier.

Benelli conseille l'utilisation de cartouches à plombs pour les canons à âme rayée et de cartouches à balle pour les canons slug.

Cette indication n'est pas obligatoire mais permet d'obtenir les meilleures performances.

ATTENTION: ne jamais utiliser des cartouches avec des douilles dont la longueur dépasserait celle de la chambre d'explosion!

Observer cette règle sous risque de graves préjudices aussi bien pour le tireur que pour l'arme.

Les fusils Benelli ne requièrent aucun réglage, quel que soit le type de munition employée.

Toujours utiliser des cartouches garantissant un recul suffisant au réarmement complet de l'arme.

Tous les fusils Benelli sont soumis au test forcé de 1370 bars au banc National de Tir de Gardone Valtrompia (Brescia).

Entretien

Avant d'effectuer n'importe quel type d'intervention sur votre fusil, toujours vérifier que la chambre d'explosion et le magasin soient complètement vides! (Lire attentivement les instructions de chargement et de déchargement de l'arme).

Grâce à leur extrême simplicité de construction et au choix des matériaux qui les composent, les fusils Benelli **ne requièrent** aucune intervention particulière d'entretien.

Il est par conséquent **conseillé** d'effectuer:

- 1) le nettoyage normal du **canon** après l'usage;
- 2) d'éliminer par un nettoyage et un entretien périodiques **les résidus éventuels de poudre** (ou de matières étrangères) du groupe de tir (chien, détente, etc.);
- 3) de démonter et de nettoyer **le groupe obturateur**, sur lequel pourraient également se déposer les résidus que nous venons d'indiquer;
- 4) pour la bonne conservation de l'arme, n'oubliez pas de veiller à ce que **les parties pouvant être agressées** par les agents atmosphériques soient toujours lubrifiées.

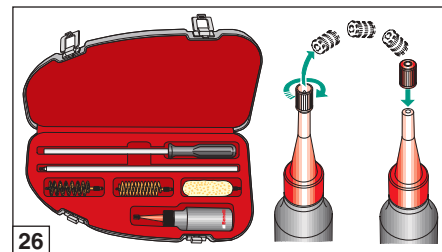



NB: tous les canons sont **chromés** à l'intérieur.

NOTE: lorsque vous nettoyez des canons avec chokes intérieurs, laissez le choke en place afin d'éviter l'accumulation de résidus dans les filets de fixation du choke à l'intérieur du canon.

Pour un entretien correct de l'arme, **utiliser le set de nettoyage Benelli** (*non fourni*).

Pour la lubrification et la protection des parties mécaniques (carcasse, obturateur et canon) **il est conseillé d'utiliser l'huile Benelli** (fig. 26).

Pour le nettoyage des autres composants de l'arme (crosse et tige en bois, en technopolymère et camouflage ou peints), Benelli suggère l'utilisation de produits spécifiques afin d'éviter que ces parties entrent en contact **avec des huiles contenant des solvants ou des agents chimiques qui pourraient provoquer un décollement ou une variation des surfaces.**

Démontage de l'arme

(pour le nettoyage et l'entretien)

Avant d'effectuer n'importe quelle intervention sur votre fusil, assurez-vous toujours que la chambre d'explosion, l'élévateur et le magasin soient complètement vides!

(Lire attentivement les instructions de chargement et de déchargement).

ATTENTION

(pour les modèles qui prévoient le système ShellView)

Même si le système ShellView permet de voir si le magasin de votre arme est déchargé, nous vous mettons en garde sur le fait que même si le magasin résulte visiblement déchargé cela ne signifie pas que l'arme soit entièrement déchargée. **Toujours contrôler physiquement et visuellement le magasin et la chambre afin de vérifier que l'arme est entièrement déchargée** (fig. 27). Dans tous les cas, prenez toujours connaissance de toutes les Normes de Sécurité génériques contenues dans le manuel.

- a ShellView Benelli dans le devant
- b cartouches encore dans le magasin
- c cartouche absente

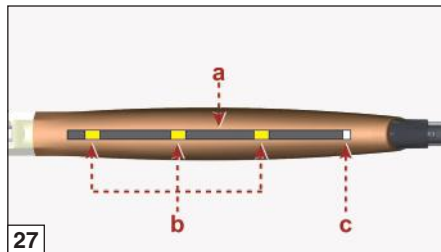

27



28

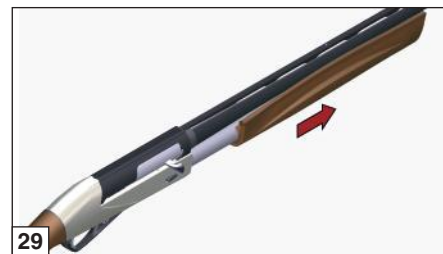

29



30

Marche à suivre pour le démontage

- 1) Desserrer le **capuchon** de fixation du devant et dégager le **devant** vers l'avant, le long du tube de magasin (figs. 28-29).
- 2) Saisir d'une main le fusil et de l'autre main ouvrir l'**obturateur** (fig. 30). Si l'obturateur ne reste pas en position d'ouverture, intervenir sur le **levier descente cartouche**, de la manière indiquée par la flèche et répéter l'opération (fig. 31).
- 3) En appuyant la crosse sur la hanche, prendre l'arme d'une main de façon à ce que la **partie supérieure** de la carcasse soit immobilisée sur la carcasse même, et de l'autre main, en tirant vers l'avant, dégager de la carcasse le groupe **canon-culasse** (fig. 32).
- 4) Dégager la **manette d'armement** avec un coup net (fig. 33).
- 5) Séparer la **partie supérieure** de la carcasse en la dégageant vers l'avant du groupe obturateur (fig. 34).
- 6) En retenant d'une main le **groupe obturateur** (fig. 35) de façon à s'opposer à la poussée du ressort de bielle, appuyer sur le **bouton de commande de l'élevateur** et accompagner l'obturateur vers l'avant jusqu'à ce qu'il ne soit plus poussé par le ressort de bielle.
- 7) Extraire de la carcasse le **groupe obturateur** en le faisant coulisser en avant sur ses guides de logement (fig. 36).

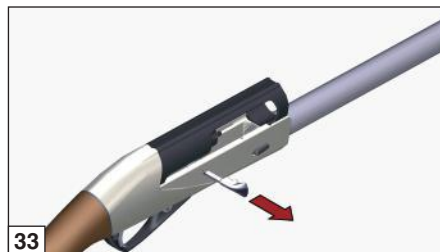
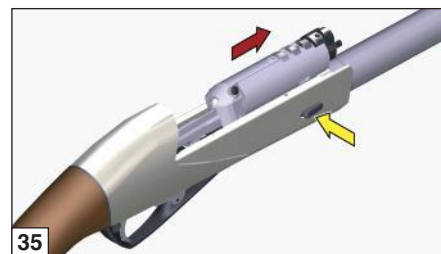
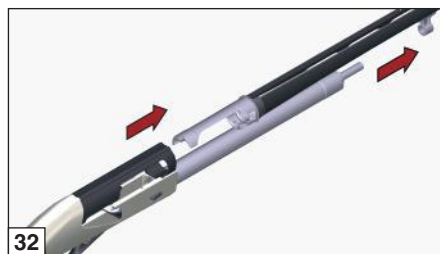
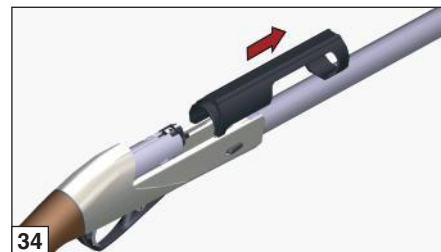
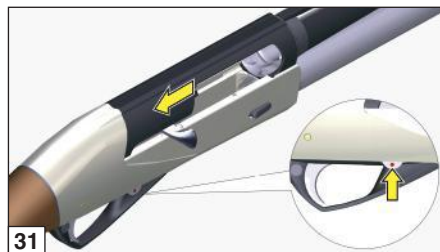



- 8) Retirer le **pivot d'arrêt du percuteur** de l'ensemble obturateur en ayant soin **de retenir** le percuteur et son ressort de rappel (fig. 37).
- 9) Extraire de l'obturateur le percuteur **avec son ressort** de rappel (fig. 38).
- 10) Retirer le **pivot** de rotation de la tête de fermeture en le dégageant de son siège (fig. 39).
- 11) Extraire la **tête de fermeture** de l'obturateur (fig. 40).
- 12) Retirer de son siège le **ressort de recul** de l'obturateur (fig. 41).
- 13) Retirer du groupe crosse-carcasse la **goupille d'arrêt de la sous-garde** en la poussant de la droite ou de la gauche avec la pointe du percuteur même ou avec un pointeau quelconque (fig. 42).
- 14) **Appuyer** sur le bouton de commande élévateur et **dégager** vers l'avant le groupe sous-garde (fig. 43).

Le fusil est complètement démonté: les parties qui doivent être vérifiées et nettoyées sont toutes séparées maintenant.



38



41

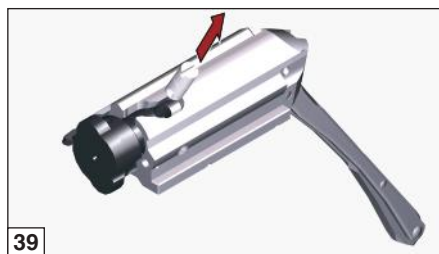

39

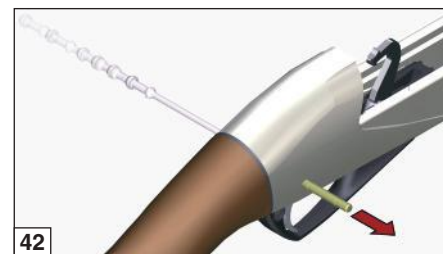

42

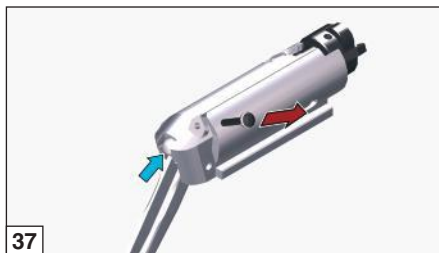

37

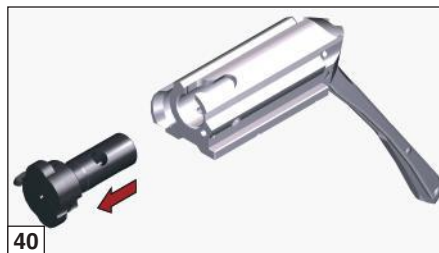

40

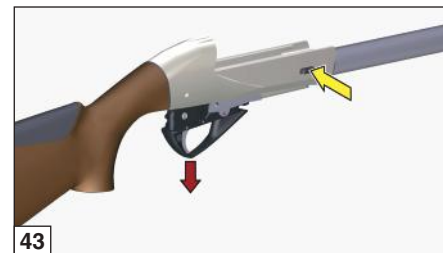

43

Remontage de l'arme

Pour remonter l'arme correctement suivre la marche ci-dessous:

- 1) **Armé le chien** (fig. 44), saisir le groupe crosse-carcasse, appuyer sur le **bouton** de commande élévateur et introduire en même temps le **groupe sous-garde** complet - chien armé - dans la carcasse, jusqu'à la butée sur la partie avant (fig. 45).
- 2) Introduire, par la droite ou par la gauche, la **goupille** d'arrêt de la sous-garde et ne s'arrêter que lorsqu'elle aura été entièrement introduite sur la carcasse (fig. 46).
- 3) Introduire le **ressort** de recul de l'obturateur dans son logement (fig. 47).

ATTENTION: s'assurer que le ressort de recul de l'obturateur soit **toujours** placé **entre la tête de fermeture et l'obturateur** pour éviter le risque **qu'un coup puisse partir** par mégarde durant la fermeture.

- 4) Introduire la **tête de fermeture** dans l'obturateur, en faisant coïncider le **trou** de son devant avec la **boutonnière** de l'obturateur (fig. 48).

ATTENTION: les plans inclinés obtenus sur le devant de la tête de fermeture **ne doivent pas** être visibles lorsque la pièce est montée.

- 5) Engager l'**axe** de rotation de la tête de fermeture dans son logement sur la tête, en le faisant passer à travers la boutonnière de l'obturateur (fig. 49).

ATTENTION: la **ligne** de référence marquée sur l'extrémité du pivot doit être **visible et alignée** avec l'axe longitudinal du groupe obturateur (fig. 49).

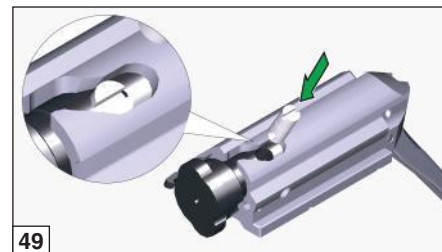
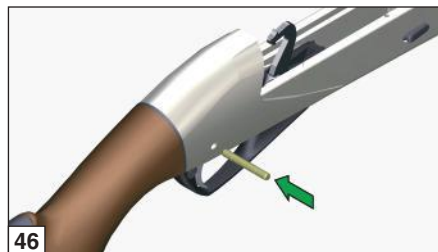
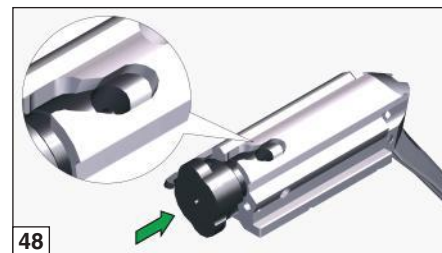
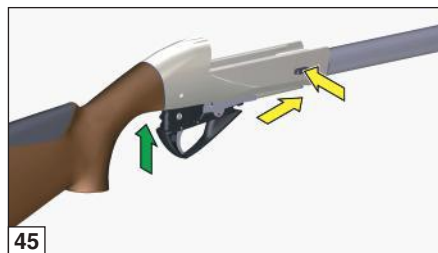
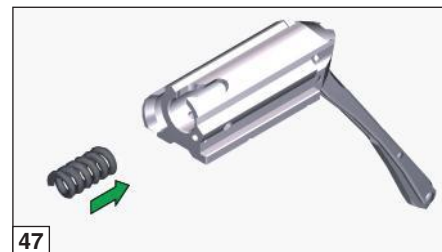
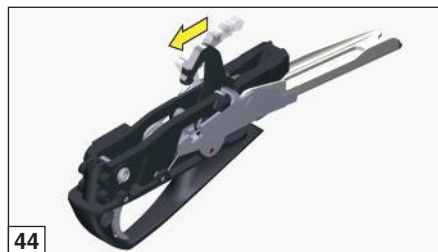



- 6) Introduire le percuteur avec son ressort dans le trou de l'obtrateur (fig. 50).

ATTENTION: assurez-vous que vous avez **toujours** monté le ressort du percuteur.

- 7) Introduire le **pivot d'arrêt** du percuteur dans son logement de manière à ce qu'il bloque le percuteur (fig. 51).
 8) Saisir le grouperosse-carresse et, en le tenant en position presque horizontale, insérer le **groupe obtrateur** sur les guides de la carresse (fig. 52).

ATTENTION: la **bielle de l'obtrateur**, en passant au-dessus de la sous-garde, doit se positionner sur le **pivot** guide du ressort de bielle, à l'intérieur de la carresse, une fois le montage achevé (fig. 52).

- 9) Amener l'**obtrateur** dans sa position d'ouverture en le tirant par la partie frontale de la tête de fermeture (fig. 53), si l'obtrateur ne reste pas ouvert, pousser le levier de descente de cartouche dans le sens de la flèche et répéter l'opération.
 10) Prendre la **partie supérieure** de la carresse et la juxtaposer à la carresse même dans une position légèrement en avant par rapport à l'obtrateur (fig. 54).
 11) En gardant la **partie supérieure** de la carresse serrée contre la carresse même, la reculer et l'introduire sur l'obtrateur jusqu'à la butée postérieure de la carresse.
 12) Introduire la **manette** d'armement dans son trou situé sur l'obtrateur et pousser à fond (fig. 55).
 13) **Compléter** le montage de l'arme en répétant toutes les opérations de montage, à partir du fusil emballé, décrites au page 65 (figs. 7-8-9-10-11).

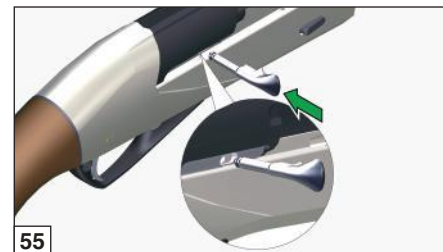
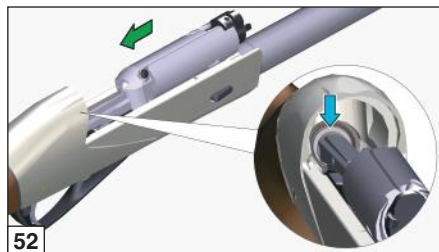
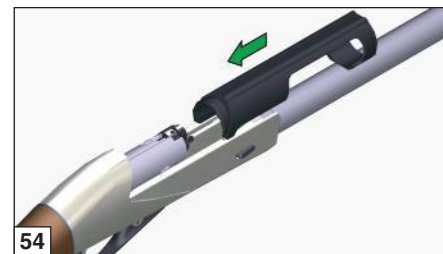
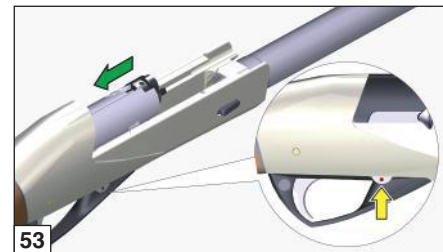

ACCESSOIRES ET RÉGLAGES

Variation et déviation pente

Avant d'effectuer n'importe quel type d'intervention sur votre fusil, toujours vérifier que la chambre d'explosion et le magasin soient complètement vides!

(Lire attentivement les instructions de chargement et de déchargement).

TABLEAU VARIATION PENTE			
Épaisseur déviation (plastique)	Platine de serrage de la crosse (acier)	Épaisseur pente de crosse (plastique)	Valeur pente de crosse talon (mm)
Lettre de référence	Lettre de référence	Lettre de référence	
DX	Z DX	Z	45 ± 1 DX
SX	Z SX		45 ± 1 SX
DX	A DX	A	50 ± 1 DX
SX	A SX		50 ± 1 SX
DX	B DX	B	55 ± 1 DX
SX	B SX		55 ± 1 SX
DX	C DX	C	60 ± 1 DX
SX	C SX		60 ± 1 SX
DX	D DX	D	65 ± 1 DX
SX	D SX		65 ± 1 SX

Mode de jumelage: les lettres identifient le kit platine de variation de la pente de crosse - platine de serrage. Pour une pente de crosse correcte, **toujours** jumeler les platines ayant la même lettre, ex.: C - CDX – pour une pente de crosse 60-D ou C - CSX – pour une pente de crosse 60-G.

DX = Droite
SX = Gauche

Le fusil est équipé d'un "kit de variation de la pente" (fig. 56), permettant de varier la configuration établie d'origine à l'usine.

Ce kit se compose de **platines de serrage crosse** (en acier) et **d'épaisseurs de variation de la pente de crosse** (en plastique), ainsi que d'une vis de l'anneau de grenadière (pour les crosses en bois).

Le kit permet d'obtenir cinq différentes configurations de pente (indiquées au tableau) et deux différentes déviations (droite ou gauche). Chaque élément est marqué de la lettre de pente et de déviation correspondante.

Il s'agit maintenant d'établir si la pente de crosse s'adapte parfaitement à votre personne, ou si la crosse est trop basse ou trop haute.

Si elle est trop basse (pente de crosse trop importante), sélectionner le mode de réglage précédent par ordre alphabétique (par exemple si l'épaisseur montée d'origine est marquée "C", passer à celle marquée "B" et à la platine de serrage de la crosse correspondante).

Pour le remplacement, suivre la marche ci-dessous (fig. 57):

1) Desserrer les deux vis de fixation et enlever la plaque de couche "1" (tournevis en croix).

ATTENTION: pour ne pas endommager les plaques de couche, **enduire** la pointe du tournevis avec de la vaseline ou de la graisse.

2) Desserrer les deux vis de fixation et retirer le kit confort de la crosse "2" (tournevis cruciforme).

- 3) À l'aide d'une clé à tube hexagonale de 13 mm dévisser l'écrou de blocage crosse "3".
- 4) Dégager du tube guide ressort bielle, l'écrou "3", la rondelle élastique "4", la platine de serrage de la crosse "5", la crosse "6", l'épaisseur déviation "7" et l'épaisseur de la pente de crosse "8".

ATTENTION: si l'entretoise de la crosse "9" ne reste pas à l'intérieur de la crosse, la monter à nouveau avec le logement de la platine "5" tourné vers la plaque de couche.

- 5) Monter sur le tube guide ressort bielle l'épaisseur de la pente de crosse sélectionnée "8", le côté où est estampillée la lettre étant orienté vers la crosse.
- 6) Remonter l'épaisseur déviation "7" avec le côté choisi où est estampillée la lettre (D ou G) orienté vers la crosse.
- 7) Positionner le canon vers le sol et monter la crosse, enfiler la platine de serrage "5" correspondante dans la crosse même, le côté où est estampillée la lettre étant tourné vers la plaque de couche.

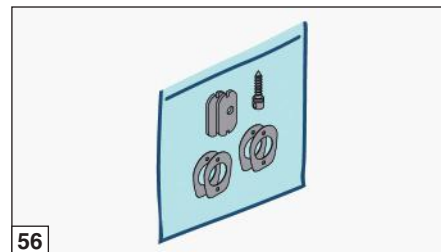



- 8) Monter la **rondelle élastique "4"** et l'**écrou "3"** sur le bouchon tube guide ressort bielle et **serrer à fond**.
- 9) Remonter le **kit confort "2"** dans la crosse, en le fixant avec **les deux vis** (tournevis cruciforme).
- 10) Remonter la **plaque de couche "1"**, en la fixant avec **les deux vis** (tournevis cruciforme).

En variant la pente du fusil vous avez naturellement changé sa position de décharge: **il est opportun** d'effectuer une série de tirs pour s'assurer que la nouvelle configuration s'adapte bien à votre taille et à votre style.

AVERTISSEMENT: après avoir modifié la pente de crosse, assurez-vous qu'elle est régulièrement bloquée à la carcasse. Tirer quelques cartouches, répéter le contrôle et, en cas de nécessité, effectuer un autre blocage de la crosse, en serrant encore l'écrou à l'aide de la clé prévue à cet effet.

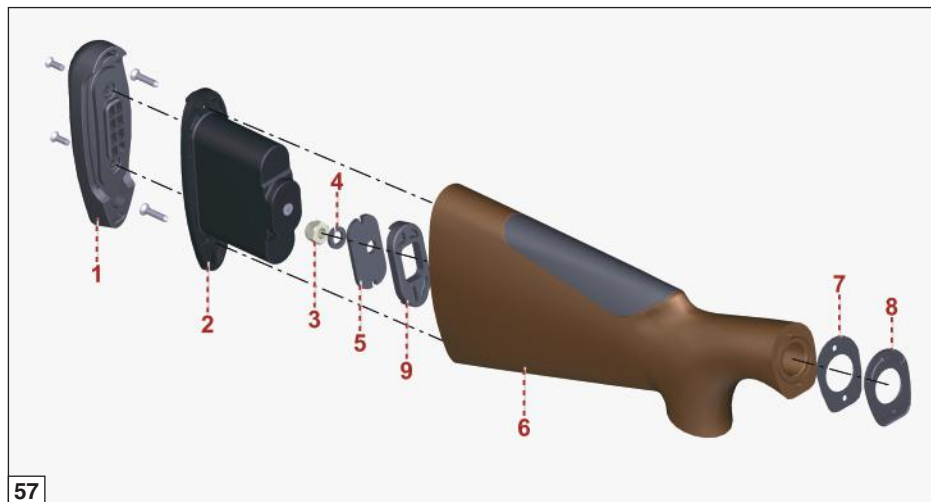

Choke intérieur

Avant d'effectuer n'importe quel type d'intervention sur votre fusil, toujours vérifier que la chambre d'explosion et le magasin soient complètement vides!

(Lire attentivement les instructions de chargement et de déchargement de l'arme).

Les canons avec choke intérieur ont en dotation différents types de chokes.

ATTENTION: avant d'utiliser l'arme, s'assurer toujours que le canon a un choke correctement monté.

ATTENTION: un choke intérieur monté correctement ne doit pas dépasser la volée du canon. Il faut utiliser uniquement les chokes Benelli de la longueur adéquate à celle recommandée sur le canon.

Pour remplacer ou nettoyer le choke intérieur intervenir de la manière suivante:

- 1) **Dévisser** le choke intérieur en utilisant la **clé dentée** spéciale fournie avec l'arme et le dégager complètement du siège du canon (fig. 58).
- 2) Au cas où le siège fileté du choke sur le canon **serait très encrassé**, le nettoyer en utilisant la partie opposée de la clé.
- 3) Remonter sur le canon le type de choke désiré en ayant soin **d'introduire la partie non filetée du choke** à l'intérieur du canon avant de serrer le choke sur le filet du canon (fig. 59).
- 4) Compléter le montage du choke en le serrant à l'aide de la clé dentée prévue à cet effet (fig. 60).



ATTENTION: un choke intérieur correctement monté **ne doit pas dépasser** de la volée du canon (fig. 61).

ATTENTION: avant d'utiliser de nouveau l'arme, **s'assurer d'avoir retiré** la clé pour le choke de la **volée** du canon (fig. 62).

Avant de laisser l'arme inutilisée pendant une longue période il est conseillé de nettoyer le choke intérieur ainsi que son filetage dans la volée du canon.

Les chokes Benelli sont marqués pour une identification rapide (fig. 63). Les encoches sur la partie frontale de chaque choke permettent une reconnaissance rapide de l'étranglement même lorsque le choke est monté.

ENCOCHES	ÉTRANGLEMENT	SYMBOLE	BALLES D'ACIER
I	Full	X	NO
I	Full - Steel Shot - OK	X	OK
II	Improved Modified	XX	NO
II	Improved Modified - Steel Shot - OK	XX	OK
III	Modified	XXX	OK
III	Improved Cylinder	XXXX	OK
IIII	Cylinder	XXXXX	OK

ATTENTION: avant d'employer des cartouches à billes d'acier, s'assurer que le choke monté sur le canon présente l'inscription **STEEL SHOT – OK** (voir tableau ci-dessus).

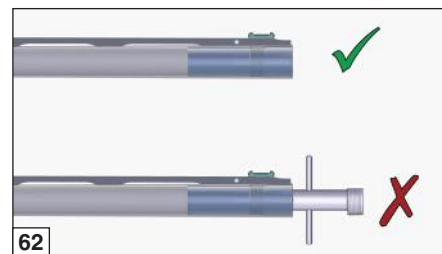
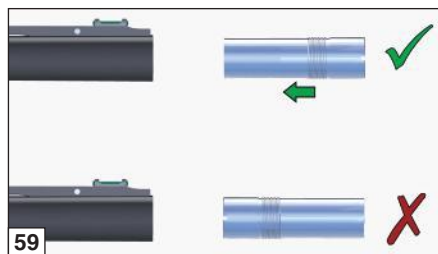
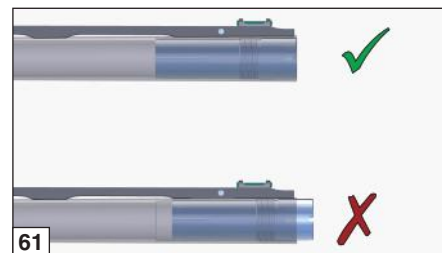

A Encoches

B Symbole

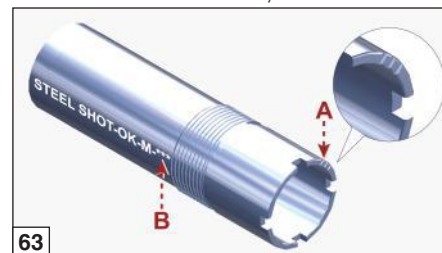



Bandes interchangeables

Avant d'effectuer n'importe quel type d'intervention sur votre fusil, toujours vérifier que la chambre d'explosion et le magasin soient complètement vides!

(Lire attentivement les instructions de chargement et de déchargement).

L'arme est fournie standard d'une bande basse, de 8 mm de largeur.

Elle peut être facilement remplacée avec les autres versions en suivant la marche ci-dessous:

- 1) **Desserrer et dégager** la vis de fixation de la bande, placée sur l'extrémité avant du canon, à la hauteur du guidon (fig. 64).
- 2) **Lever et dégager** la bande de ses logements sur le canon en la tirant vers l'avant (figs. 65-66).
- 3) Procéder au montage de la bande désirée, en ayant soin de **chausser correctement** les logements, en faisant ensuite **adhérer** cette même bande au canon sur toute sa longueur (fig. 67).
- 4) **Immobiliser** la bande à l'aide de la vis de fixation (fig. 68).

Remplacement du guidon

Seulement dans les cas de canons avec bande en fibre de carbone, le guidon long (en fibre optique rouge) pourra être remplacé par les guidons en fibre optique jaune ou verte fournis avec l'arme.

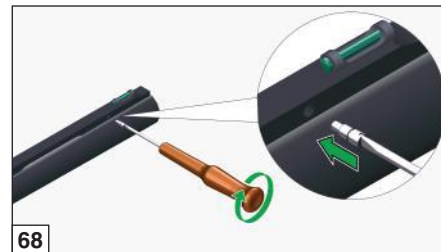
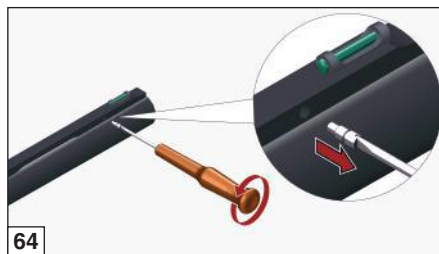

Pour remplacer le guidon, suivre la marche ci-dessous :

- 1) Avec la pointe d'un tournevis à tête plate, soulever le support du guidon et l'extraire de son siège sur la bande (fig. 69).
- 2) Introduire le nouveau guidon à remplacer dans son siège sur la bande, en faisant pression avec force jusqu'à ce qu'il se bloque avec un déclic (fig. 70).

Montage de la vis de grenadière sur la crosse

Les armes dotées d'une crosse en bois prévoient la fourniture d'une vis de grenadière, dont le montage s'effectue de la manière suivante:

- 1) À l'aide d'un tournevis cruciforme, desserrer les deux vis de fixation et déposer la plaque de couche "1" (voir fig. 57).

AVERTISSEMENT: pour ne pas endommager les plaques de couche, **enduire** la pointe du tournevis avec de la vaseline ou de la graisse.

- 2) Avec ce même tournevis, desserrer les deux vis de fixation et extraire le **kit confort "2"** de la crosse (voir fig. 57).
- 3) Avec une clé Allen, intervenir de l'intérieur de la crosse pour extraire le **bouchon en caoutchouc** du trou de la vis de grenadière (fig. 71).
- 4) À l'aide d'un chasse-goupille de 3 mm de diamètre, serrer la vis de grenadière dans le trou de la crosse, en l'amenant jusqu'en

butée et en alignant le trou perpendiculairement à l'axe de la crosse (fig. 72).

- 5) Effectuer le montage du **kit confort "2"**, puis de la **plaque de couche** sur la crosse (voir fig. 57).

Démontage et remplacement du busc

Pour démonter et remplacer le busc, suivre la marche ci-dessous:

- 1) À l'aide d'un tournevis cruciforme, desserrer les deux vis de fixation et déposer la **plaque de couche "1"** (voir fig. 57).

AVERTISSEMENT: pour ne pas endommager les plaques de couche, **enduire** la pointe du tournevis avec de la vaseline ou de la graisse.

- 2) Avec ce même tournevis, desserrer les deux vis de fixation et extraire le **kit confort "2"** de la crosse (voir fig. 57).



69



70

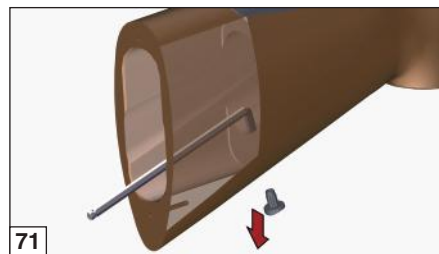

71

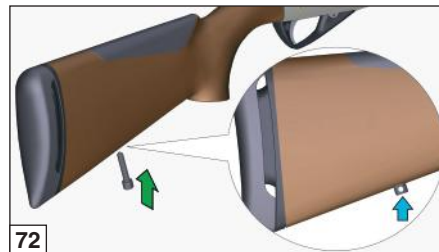

72



- 3) En intervenant du côté postérieur de la crosse et en utilisant le trou prévu, appuyer avec la pointe du tournevis sur le côté inférieur du busc, jusqu'à ce qu'il se dégage de la fixation postérieure, puis le soulever pour le retirer de la crosse (fig. 73).
- 4) Pour monter le nouveau busc, le positionner avec les deux goupilles présentes sur le côté inférieur en correspondance des logements présents sur la rallonge de crosse, et appuyer ensuite à fond jusqu'à son encliquetage (fig. 74).

AVERTISSEMENT: le busc correctement monté est aligné sans discontinuité avec le profil extérieur de la crosse.

- 5) Effectuer le montage du **kit confort "2"**, puis de la **plaque de couche** sur la crosse (voir fig. 57).

Réglage du cran de mire (si prévu)

Au cas où l'étalonnage standard effectué d'origine ne répondrait pas aux exigences de tir de chacun, le cran de mire peut être réglé aussi bien latéralement que verticalement.

Avant d'effectuer n'importe quelle intervention sur votre fusil, assurez-vous toujours que la chambre d'explosion et le chargeur soient complètement vides!

(Lire attentivement les instructions de chargement et de déchargement de l'arme).

Réglage latéral du cran de mire

Pour régler latéralement le cran de mire, suivre la marche ci-dessous (fig. 75):

- 1) À l'aide de la clé fournie, régler la position du cran de mire dans le sens désiré (vers la droite pour tirer plus à droite et vers la gauche pour tirer plus à gauche) en faisant référence aux encoches graduées d'alignement correspondantes.



74

Réglage vertical du cran de mire

Pour régler verticalement le cran de mire, suivre la marche ci-dessous (fig. 76):

- 1) À l'aide de la clé fournie régler la position du cran de mire dans le sens désiré (en haut pour tirer plus haut et en bas pour tirer plus bas) en faisant référence aux encoches graduées d'alignement correspondantes.

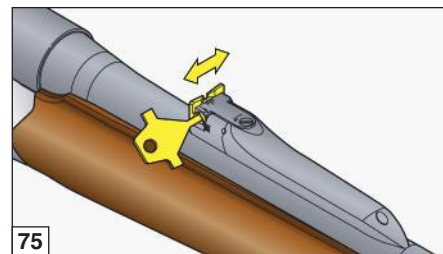

75

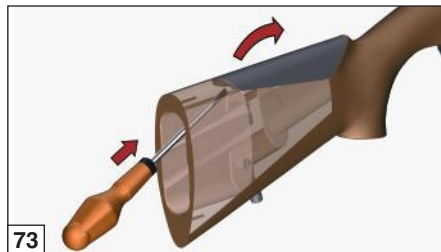

73

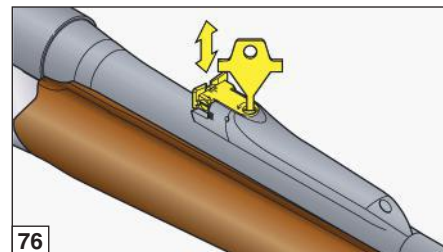

76

ABNAHMEBESCHEINIGUNG

BENELLI ARMI S.p.A. erklärt hiermit, dass alle Produkte entsprechend den geltenden gesetzlichen Vorschriften regulären Abnahmetests durch das Nationale Schussamt unterzogen worden sind, was durch die amtliche Prüfgravur an Gehäuse und Lauf bestätigt wird.

Information gemäß Art. 13 Gesetzesverordnung 196/2003 "Datenschutzgesetz"

- Die von Ihnen direkt an Benelli Armi mitgeteilten oder von dieser bei zugelassenen Verkäufern/Importörhändlern erfassten Daten werden für folgende Zwecke bearbeitet:
 - Ausstellung des Garantiescheins für das Produkt und Leistung von Kundendienst und damit verbundenem Service entsprechend der Regelung durch die in der Garantie aufgeführten Allgemeinen Geschäftsbedingungen;
 - Direktmarketing (geschäftliche und Werbemittelungen, Newsletter, Direktverkauf, Marktforschung);
 - Ausarbeitung von Absatzprofilen durch die Analyse von Konsumverhalten und -entscheidungen;
 - Statistik und Marktforschung.
- Die Bearbeitung erfolgt anhand manueller, automatisierter und EDV-gestützter Methoden durch die von der verantwortlichen Stelle als Zuständige bzw. Verantwortliche bestimmten Mitarbeiter.
- Ihre Daten können von uns an Gesellschaften weitergeleitet werden, die in der Form von Mutter-, Schwester- oder Tochtergesellschaften mit Benelli Armi in Verbindung stehen, an Gesellschaften, die bestimmten Lieferservice für Benelli Armi leisten, wie z.B. Datenverarbeitungsunternehmen für Leistung und Management von EDV-Diensten, von Benelli Armi in Anspruch genommene Dienstleistungs- und Beratungsfirmen, Transport- und Speditionen für die mit Warenversand und Zollabwicklung verbundenen Vorgänge. Die Daten erfahren keine Verbreitung.
- Mit Zustimmung des Betroffenen können personenbezogene Daten von Benelli Armi an zugelassene Vertriebshändler für Benelli-Produkte und andere Drittunternehmen weitergeleitet werden, um diesen die Zusendung eigener Werbemittelungen zu gestatten, die den von Benelli Armi vertriebenen Artikeln entsprechende Güter und Dienstleistungen zum Gegenstand haben.

GARANTIESCHEIN

Zur Inanspruchnahme der Garantie rufen Sie bitte entweder **"Online-Garantie"** auf der Website www.benelli.it auf oder schicken Sie diesen Garantieschein vollständig ausgefüllt und mit dem Stempel des Vertragshändlers versehen in einem geschlossenen Kuvert an nachstehende Adresse.

MANFRED ALBERTS GmbH

BIELSTEINER STR. 66

51674 WIEHL

GERMANY



- Die Verfügbarmachung der Daten erfolgt freiwillig. Eine etwaige partielle oder vollständige Verweigerung kann jedoch dazu führen, dass es Benelli Armi ggf. unmöglich sein könnte, den Garantieschein für das erworbene Produkt auszustellen. Verweigert der Kunde die Bereitstellung der Daten für Marketing-, Profilbildungs- und Kommunikationszwecke an Dritte, wird dadurch die Anforderung des Garantiescheins in keiner Weise beeinträchtigt. Dieser wird dennoch ausgestellt, der Betroffene kann jedoch infolgedessen keine Marketingsendungen von Benelli Armi oder Dritten erhalten, die den von Benelli Armi vertriebenen Artikeln entsprechende Güter und Dienstleistungen anbieten. Die verantwortliche Stelle für die Datenbearbeitung ist Benelli Armi S.p.A., via della Stazione 50, 61029 Urbino, PU, Italien. Die Zuständigkeit für die Bearbeitung obliegt Dr. Lorenzo Caldari, dessen Anschrift für diese Zwecke mit dem Sitz der verantwortlichen Stelle übereinstimmt.
- Die Zustimmung der Rechte gemäß Art. 7 Gesetzesverordnung 196/03 geltend machen. Insbesondere können Sie jederzeit eine Bestätigung hinsichtlich des Vorhandenseins bzw. Nichtvorhandenseins mitgeteilter Daten (Inhalt und Herkunft) verlangen, deren Richtigkeit prüfen oder ihre Ergänzung, Aktualisierung, Berichtigung oder Löschung fordern. Zur Ausübung dieses Rechtes können Sie sich schriftlich über die E-Mail-Adresse privacy@benelli.it an den Verantwortlichen Lorenzo Caldari wenden. Die Zustimmung zur Übermittlung von geschäftlichen und Werbemittelungen umfasst, abgesehen von Nachrichten, die mit automatisierten Systemen ohne Personalbeteiligung (z.B. E-Mail) gesendet werden, auch traditionelle Methoden der Kontaktaufnahme, wie zum Beispiel den Postweg. Der Betroffene kann seine für diesen Zweck abgegebene Zustimmung zur Datenbearbeitung jederzeit - auch für einzelne Optionen - rückgängig machen, indem zum Beispiel entschieden wird, dass nur traditionelle Postsendungen und keine automatisierten Systeme (E-Mail) akzeptiert werden.
 - Hiermit willige ich in die Bearbeitung meiner Daten für Direktmarketingzwecke und die Zusendung des Newsletters ein.
 - Hiermit willige ich in die Bearbeitung meiner Daten für die Profilierung des Kaufverhaltens und die Analyse von Verbraucherscheidungen ein.
 - Hiermit willige ich in die Weiterleitung meiner Daten an die unter Punkt 4 der Information aufgeführten Stellen sowie für die dort genannten Zwecke ein.

Datum

Unterschrift



WICHTIG

Zur Inanspruchnahme der Garantie, ist (falls nicht das Online-Verfahren gewählt wurde) dieser Garantieschein vollständig ausgefüllt und mit dem Stempel des Benelli-Vertrags-händlers versehen in einem geschlossenen Kuvert einzusenden.

Falls die Einsendung nicht erfolgt oder erforderliche Daten für die Anwendung der Garantiebedingungen fehlen, wird die Reparatur der Waffe in Rechnung gestellt.

STEMPEL UND UNTERSCHRIFT DES VERKÄUFERS

MODELL	_____
SERIENNUMMER GEHÄUSE	Nr.
SERIENNUMMER LAUF	Nr.
VORNAME	_____
NACHNAME	_____
STRASSE	_____
PLZ	_____
ORT	_____
LAND	_____
E-Mail	_____
KAUFDATUM	_____



GARANTIESCHEIN

Das Unternehmen BENELLI ARMI S.p.A. garantiert seine Flinten und Karabiner über einen Zeitraum von 5 Jahren ab Kaufdatum (dieses wird von der Kaufquittung belegt) gegen Fertigungs- und Materialmängel allein in Bezug auf die Metallteile.

Das von dieser Garantie geschützte Produkt wird - mit Ausnahme der Versandkosten, die zu Lasten des Käufers gehen, - kostenlos vom **Benelli-Kundendienstzentrum in Urbino oder von zugelassenen Benelli-Reparaturwerkstätten** repariert.

Der Garantiezeitraum läuft ab dem Datum des Erstkaufs: Der Ersatz von Komponenten oder deren Reparatur führt zu keiner Verlängerung des Garantiezeitraums.

Auf keinen Fall hat der Käufer Anspruch auf den Ersatz der kompletten Waffe.

Von dieser Garantie sind alle Schäden ausgeschlossen, die auf Nachlässigkeit, mangelnde Wartung, Manipulation, Reparaturen durch nicht zugelassene Stellen, Verwendung von nicht mit den Internationalen Normen übereinstimmender Munition, manuell gefüllte bzw. neu gefüllte Munition, unsachgemäße Anwendung der Waffe unter Missachtung der Hinweise im Gebrauchs- und Wartungshandbuch oder allgemein auf Faktoren zurückzuführen sind, die nicht mit dem normalen Gebrauch bzw. der Funktionsweise der Waffe in Verbindung stehen.

BENELLI ARMI S.p.A. haftet nicht für direkte oder indirekte Schäden jeder Art, die bei Personen, Tieren oder Gegenständen entstehen und die auf unachtsame und/oder unsachgemäße Handhabung der Waffe oder auf einen der im vorigen Absatz aufgeführten Gründe zurückzuführen sind.



MODELL _____

SERIENNUMMER
GEHÄUSE

Nr. | | | | | | | | | | | | | |

SERIENNUMMER
LAUF

Nr. | | | | | | | | | | | | | |

KAUFDATUM _____

STEMPEL UND UNTERSCHRIFT DES VERKÄUFERS

DIESEN SCHEIN BITTE NACH DEM KAUF SORGFÄLTIG AUFBEWAHREN!

ABNAHMEBESCHEINIGUNG

BENELLI ARMI S.p.A. erklärt hiermit, dass alle Produkte entsprechend den geltenden gesetzlichen Vorschriften regulären Abnahmetests durch das Nationale Schussamt unterzogen worden sind, was durch die amtliche Prüfgravur an Gehäuse und Lauf bestätigt wird.

Information gemäß Art. 13 Gesetzesverordnung 196/2003 "Datenschutzgesetz"

- Die von Ihnen direkt an Benelli Armi mitgeteilten oder von dieser bei zugelassenen Verkäufern/Importhändlern erfassten Daten werden für folgende Zwecke bearbeitet:
 - Ausstellung des Garantiescheins für das Produkt und Leistung von Kundendienst und damit verbundenem Service entsprechend der Regelung durch die in der Garantie aufgeführten Allgemeinen Geschäftsbedingungen;
 - Direktmarketing (geschäftliche und Werbemittelungen, Newsletter, Direktverkauf, Marktforschung);
 - Ausarbeitung von Absatzprofilen durch die Analyse von Konsumverhalten und -entscheidungen;
 - Statistik und Marktforschung.
- Die Bearbeitung erfolgt anhand manueller, automatisierter und EDV-gestützter Methoden durch die von der verantwortlichen Stelle als Zuständige bzw. Verantwortliche bestimmten Mitarbeiter.
- Ihre Daten können von uns an Gesellschaften weitergeleitet werden, die in der Form von Mutter-, Schwester- oder Tochtergesellschaften mit Benelli Armi in Verbindung stehen, an Gesellschaften, die bestimmten Lieferservice für Benelli Armi leisten, wie z.B. Datenverarbeitungsunternehmen für Leistung und Management von EDV-Diensten, von Benelli Armi in Anspruch genommene Dienstleistungs- und Beratungsfirmen, Transport- und Speditionsunternehmen für die mit Warenversand und Zollabwicklung verbundenen Vorgänge. Die Daten erfahren keine Verbreitung.
- Mit Zustimmung des Betroffenen können personenbezogene Daten von Benelli Armi an zugelassene Vertriebshändler für Benelli-Produkte und andere Drittunternehmen weitergeleitet werden, um diesen die Zusendung eigener Werbemittelungen zu gestatten, die den von Benelli Armi vertriebenen Artikeln entsprechende Güter und Dienstleistungen zum Gegenstand haben.

GARANTIESCHEIN

Zur Inanspruchnahme der Garantie rufen Sie bitte entweder **"Online-Garantie"** auf der Website www.benelli.it auf oder schicken Sie diesen Garantieschein vollständig ausgefüllt und mit dem Stempel des Vertragshändlers versehen in einem geschlossenen Kuvert an den nächstgelegenen Importhändler. Dessen Daten sind im betreffenden Bereich der Website www.benelli.it unter "Kundendienst" verfügbar.



- Die Verfügbarmachung der Daten erfolgt freiwillig. Eine etwaige partielle oder vollständige Verweigerung kann jedoch dazu führen, dass es Benelli Armi ggf. unmöglich sein könnte, den Garantieschein für das erworbene Produkt auszustellen. Verweigert der Kunde die Bereitstellung der Daten für Marketing-, Profilbildungs- und Kommunikationszwecke an Dritte, wird dadurch die Anforderung des Garantiescheins in keiner Weise beeinträchtigt. Dieser wird dennoch ausgestellt, der Betroffene kann jedoch infolgedessen keine Marketingsendungen von Benelli Armi oder Dritten erhalten, die den von Benelli Armi vertriebenen Artikeln entsprechende Güter und Dienstleistungen anbieten. Die verantwortliche Stelle für die Datenbearbeitung ist Benelli Armi S.p.A., via della Stazione 50, 61029 Urbino, PU, Italien. Die Zuständigkeit für die Bearbeitung obliegt Dr. Lorenzo Caldari, dessen Anschrift für diese Zwecke mit dem Sitz der verantwortlichen Stelle übereinstimmt.
- Sie können jederzeit ihre Rechte gemäß Art. 7 Gesetzesverordnung 196/03 geltend machen. Insbesondere können Sie jederzeit eine Bestätigung hinsichtlich des Vorhandenseins bzw. Nichtvorhandenseins mitgeteilter Daten (Inhalt und Herkunft) verlangen, deren Richtigkeit prüfen oder ihre Ergänzung, Aktualisierung, Berichtigung oder Löschung fordern. Zur Ausübung dieses Rechtes können Sie sich schriftlich über die E-Mail-Adresse privacy@benelli.it an den Verantwortlichen Lorenzo Caldari wenden. Die Zustimmung zur Übermittlung von geschäftlichen und Werbemittelungen umfasst, abgesehen von Nachrichten, die mit automatisierten Systemen ohne Personalbeteiligung (z.B. E-Mail) gesendet werden, auch traditionelle Methoden der Kontaktaufnahme, wie zum Beispiel den Postweg. Der Betroffene kann seine für diesen Zweck abgegebene Zustimmung zur Datenbearbeitung jederzeit - auch für einzelne Optionen - rückgängig machen, indem zum Beispiel entschieden wird, dass nur traditionelle Postsendungen und keine automatisierten Systeme (E-Mail) akzeptiert werden.

- Hiermit willige ich in die Bearbeitung meiner Daten für Direktmarketingzwecke und die Zusendung des Newsletters ein.
- Hiermit willige ich in die Bearbeitung meiner Daten für die Profilierung des Kaufverhaltens und die Analyse von Verbraucherscheidungen ein.
- Hiermit willige ich in die Weiterleitung meiner Daten an die unter Punkt 4 der Information aufgeführten Stellen sowie für die dort genannten Zwecke ein.

Datum

Unterschrift



WICHTIG

Zur Inanspruchnahme der Garantie, ist (falls nicht das Online-Verfahren gewählt wurde) dieser Garantieschein vollständig ausgefüllt und mit dem Stempel des Benelli-Vertrags-händlers versehen in einem geschlossenen Kuvert einzusenden.

Falls die Einsendung nicht erfolgt oder erforderliche Daten für die Anwendung der Garantiebedingungen fehlen, wird die Reparatur der Waffe in Rechnung gestellt.

STEMPEL UND UNTERSCHRIFT DES VERKÄUFERS

MODELL	_____
SERIENNUMMER GEHÄUSE	Nr.
SERIENNUMMER LAUF	Nr.
VORNAME	_____
NACHNAME	_____
STRASSE	_____
PLZ	_____
ORT	_____
LAND	_____
E-Mail	_____
KAUFDATUM	_____



GARANTIESCHEIN

Das Unternehmen BENELLI ARMI S.p.A. garantiert seine Flinten und Karabiner über einen Zeitraum von 5 Jahren ab Kaufdatum (dieses wird von der Kaufquittung belegt) gegen Fertigungs- und Materialmängel allein in Bezug auf die Metallteile.

Das von dieser Garantie geschützte Produkt wird - mit Ausnahme der Versandkosten, die zu Lasten des Käufers gehen, - kostenlos vom **Benelli-Kundendienstzentrum in Urbino oder von zugelassenen Benelli-Reparaturwerkstätten** repariert.

Der Garantiezeitraum läuft ab dem Datum des Erstkaufs: Der Ersatz von Komponenten oder deren Reparatur führt zu keiner Verlängerung des Garantiezeitraums.

Auf keinen Fall hat der Käufer Anspruch auf den Ersatz der kompletten Waffe.

Von dieser Garantie sind alle Schäden ausgeschlossen, die auf Nachlässigkeit, mangelnde Wartung, Manipulation, Reparaturen durch nicht zugelassene Stellen, Verwendung von nicht mit den Internationalen Normen übereinstimmender Munition, manuell gefüllte bzw. neu gefüllte Munition, unsachgemäße Anwendung der Waffe unter Missachtung der Hinweise im Gebrauchs- und Wartungshandbuch oder allgemein auf Faktoren zurückzuführen sind, die nicht mit dem normalen Gebrauch bzw. der Funktionsweise der Waffe in Verbindung stehen.

BENELLI ARMI S.p.A. haftet nicht für direkte oder indirekte Schäden jeder Art, die bei Personen, Tieren oder Gegenständen entstehen und die auf unachtsame und/oder unsachgemäße Handhabung der Waffe oder auf einen der im vorigen Absatz aufgeführten Gründe zurückzuführen sind.



MODELL _____

SERIENNUMMER
GEHÄUSE

Nr. | | | | | | | | | | | | | | | |

SERIENNUMMER
LAUF

Nr. | | | | | | | | | | | | | | | |

KAUFDATUM _____

STEMPEL UND UNTERSCHRIFT DES VERKÄUFERS

DIESEN SCHEIN BITTE NACH DEM KAUF SORGFÄLTIG AUFBEWAHREN!



Inhaltsverzeichnis

GEBRAUCH • WARTUNG	85	ZUBEHÖR UND EINSTELLMÖGLICHKEITEN:	
Sicherheitsvorschriften	86	Einstellmöglichkeiten für den Schaft	101
Einleitung	88	Innen-Choke	102
Funktionsweise	88	Austauschbare Laufschiene	104
Zusammenbau	90	Austausch des Visiers	104
Sicherung des Gewehrs	91	Montage des Bolzens für den Riemenbügel am Schaft	105
Laden	92	Demontage und Austausch der Schaftnase	105
Auswechseln der Patrone	93	Einstellung der Kimme (wo vorgesehen)	106
Entladen der Waffe	94	Seitliche Einstellung der Kimme	106
Funktionsstörungen und Abhilfe	95	Vertikale Einstellung der Kimme	106
Munitionsbestückung	95	ERSATZTEILE	211
Wartung	95		
Zerlegen der Waffe	96		
Zusammenbauen der Waffe	99		





SICHERHEITSVORSCHRIFTEN

HINWEIS: BITTE LESEN SIE DAS VORLIEGENDE HANDBUCH VOR DER HANDHABUNG IHRER WAFFE AUFMERKSAM.

HINWEIS: BEI NICHT KORREKTER HANDHABUNG KÖNNEN FEUERWAFFEN GEFÄHRLICH SEIN SOWIE POTENTIELL SCHWERE UND IRREPARABE SCHÄDEN VERURSACHEN. DIE IN DIESER ANLEITUNG AUFGEFÜHRTEN SICHERHEITSVORSCHRIFTEN SOLLEN INSBESONDERE AUF DIE VERANTWORTUNG VERWEISEN, DIE DIE EIGENTÜMER UND BENUTZER VON FEUERWAFFEN TRAGEN.

1. NIE DIE WAFFE IN EINE RICHTUNG HALTEN, DIE NICHT KOMPLETT SICHER IST.

Den Lauf der Waffe nie auf sich selbst richten oder auf eine andere Person. Dies ist von grundlegender Wichtigkeit beim Laden und Entladen der Waffe. Wenn man auf ein Ziel schießen möchte, prüfen, was sich dahinter befindet. Die Projektils können eine Entfernung von mehr als 1,5 km überwinden. Falls man das Ziel verfehlt, oder das Projektil es durchschießt, sicherstellen, dass der Schuss niemandem Schaden oder Verletzungen zugeführt hat.



2. DIE WAFFE IMMER SO HANDHABEN, ALS WÄRE SIE GELADEN.

Nie davon ausgehen, dass die Waffe sicherlich entladen ist. Die einzige Weise, um sicher zu sein, dass die Waffe leere Patronenlager hat, besteht darin, diese zu öffnen und visuell und physisch zu prüfen, dass keine Projektils vorhanden sind. Das

Magazin entfernen oder entladen, bedeutet nicht, dass die Waffe nicht geladen ist oder nicht schießen kann. Gewehre und Karabiner können überprüft werden, indem man alle Projektils entfernt und daraufhin das Patronenlager öffnet und überprüft, hierdurch kann man eine vollständige Kontrolle durchführen und sicherstellen, dass keine Schüsse übrig geblieben sind.

3. DIE WAFFE AN EINEM SICHEREN UND FÜR KINDER UNZUGÄNGLICHEN ORT AUFBEWAHREN.

Es ist Ihre Aufgabe sicherzustellen, dass Minderjährige oder andere nicht autorisierte Personen keinen Zugriff auf die Waffe nehmen können. Um das Unfallrisiko bei Minderjährigen zu verringern, entladen Sie die Waffe und lagern Sie sie unter Verschluss, bewahren Sie die Munition an einem anderen Ort und ebenfalls unter Verschluss auf. Beachten Sie immer, dass die Vorrichtungen zum Unfallschutz - z.B. Schlösser für Waffen, Verschlüsse für Patronenlager u.s.w. nicht ausreichend sind, um zu verhindern, dass andere die Waffe benutzen oder dass diese auf unsachgemäße Weise benutzt wird. Die Verwahrung der Waffe in einem eigens vorgesehenen Schließfach wäre ideal, um die Wahrscheinlichkeit zu verringern, dass Minderjährige oder nicht autorisierte Personen die Waffen auf unsachgemäße Weise benutzen.

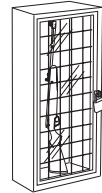

4. NIE GEGEN WASSERSPIEGEL ODER AUF HARTE OBERFLÄCHEN SCHIEßEN.

Durch das Schießen auf Wasserspiegel, gegen Felsen oder andere



harte Oberflächen wird das Risiko erhöht, dass die Projektils rückprallen oder zersplittern, wodurch ungewollte oder angrenzende Ziele getroffen werden könnten.

5. DIE SICHERHEITSEIGENSCHAFTEN DER WAFFE KENNEN, DIE SIE BENUTZEN UND SICH BEWUSST SEIN, DASS DIE SICHERHEITSVORRICHTUNGEN DIE VORGANGSWEISE EINER KORREKTEN UND SICHEREN HANDHABUNG DER WAFFE NICHT ERSETZEN.

Sich nicht ausschließlich den Sicherheitsvorrichtungen anvertrauen, um Unfällen vorzubeugen. Es ist unbedingt notwendig, dass Sie die Sicherheitseigenschaften der von Ihnen gehandhabten Waffe kennen und einhalten, die Unfälle können auf jeden Fall besser vermieden werden, wenn man die Vorgangsweisen zu einer sicheren Handhabung der Waffe befolgt, die in den Sicherheitsregeln und innerhalb dieses Handbuchs enthalten sind. Um noch vertrauter mit dem angemessenen Gebrauch dieser oder anderer Waffen zu sein, wird geraten, einen Kurs über die Waffensicherheit zu besuchen, der von einem Fachmann der Branche gehalten wird, der Experte in Bezug auf Gebrauchstechniken und Sicherheitsprozeduren ist.

6. DIE WAFFE ANGEMESSEN AUFBEWAHREN.

Die Waffe so aufbewahren, dass sich kein Schmutz oder Staub in den mechanischen Teilen ansammelt. Indem man die in diesem Handbuch enthaltenen Anweisungen befolgt, die Waffe nach jedem Gebrauch reinigen und schmieren, um Korrosion, Beschädigungen des Laufs sowie das Ansammeln von Unreinheiten vorzubeugen, die eine Funktion der Waffe im Be-



darfsfall verhindern könnten. Das Innere und das Patronenlager immer vor dem Laden der Waffe kontrollieren, um sicherzustellen, dass diese sauber und nicht verstopft sind. Falls bei Verstopfungen im Lauf oder Patronenlager geschossen wird, kann dies die Explosion des Laufs verursachen und Sie oder andere Personen in der Nähe könnten verletzt werden. Sollte man ein anomales Geräusch beim Schießen hören, sofort damit aufhören, die Waffe sichern und entladen. Sicherstellen, dass keine Verstopfungen im Lauf oder Patronenlager vorhanden sind, wie beispielsweise ein blockiertes Projektil im Lauf aufgrund defekter oder ungeeigneter Munition.

7. ANGEMESSENE MUNITIONEN VERWENDEN.

Nur neue Fabrikmunitionen verwenden, die gemäß der nachfolgenden Industriespezifikationen verwirklicht wurden: CIP (Europa und andere Länder), SAAMI® (U.S.A.). Sicherstellen, dass die Projektils für das Kaliber und die Typologie der verwendeten Waffe geeignet sind. Das Kaliber der Waffe ist deutlich auf dem Gewehrlauf oder dem Schlitten oder dem Pistolenlauf angegeben. Die Verwendung von wieder geladenen oder nachgebauten Munitionen kann die Wahrscheinlichkeit eines übermäßigen Drucks auf die Patrone, die Explosion des Hülsenbodens oder anderer Defekte der Munitionen erhöhen, durch die die Waffe Schaden erleiden kann und Sie oder andere Personen in der Nähe verletzt werden können.

8. BEIM SCHIEßEN IMMER SCHUTZBRILLE UND OHRENSTÖPSEL TRAGEN.

Die Wahrscheinlichkeit, dass der Schütze beim Schießen von Gas, Schießpulver oder Metallfragmenten getroffen wird, ist gering, doch falls



dies passieren sollte, können schwerwiegende Schäden verursacht werden, bis zum Verlust des Sehvermögens. Beim Schießen muss der Schütze immer eine hochwiderstandsfähige Schutzbrille tragen. Ohrenstöpsel oder andere hochwertige Schutzeinrichtungen helfen, das Risiko von durch das Schießen verursachten Schäden zu verringern.

9. MIT GELADENER WAFFE NIE AUF BÄUME, ZÄUNE ODER HINDERNISSE KLETTERN.

Bevor man auf Bäume klettert oder über Zäune oder über Gräben und andere Hindernisse springt, das Patronenlager der Waffe öffnen und entleeren. Die Waffe nicht gegen sich selbst oder eine andere Person drücken oder ziehen. Die Waffe immer entladen und visuell und physisch kontrollieren, dass das Magazin, das Aufnahmesystem und das Patronenlager entladen sind und dass der Verschluss geöffnet ist, bevor man die Waffe einer anderen Person übergibt. Nie die Waffe einer anderen Person nehmen, es sei denn sie ist entladen und wurde physisch und visuell überprüft, um sicherzustellen, dass sie tatsächlich nicht geladen ist, und nur nehmen, wenn sie geöffnet ist.



10. DIE EINNAHME VON ALKOHOLISCHEN GETRÄNKEN UND MEDIKAMENTEN VERMEIDEN, DIE DIE REFLEXE UND DIE SELBSTKONTROLLE BEIM SCHIEßEN BEEINTRÄCHTIGEN KÖNNTEN.

Beim Schießen nicht trinken. Falls man Medikamente einnimmt, die die Reflexe oder die Selbstkontrolle beeinträchtigen könnten, keine Waffen handhaben, während man



unter Einfluss des Medikaments ist.

11. NIE EINE GELADENE WAFFE TRANSPORTIEREN.

Die Waffe immer entladen, bevor man sie in ein Fahrzeug legt (Patronenlager und Magazin leer). Jäger und Schützen müssen die Waffe laden, nachdem sie am Zielort angekommen sind und der Moment des Schießens gekommen ist. Falls man die Waffe zur Selbstverteidigung hält, beachten, dass ein nicht geladenes Patronenlager die Wahrscheinlichkeit eines ungewollten Schusses reduziert.



12. HINWEISE ZUR BLEI-EXPOSITION.

Die Waffe in wenig ventilierten Bereichen entladen, das Reinigen von Waffen und die Handhabung von Munitionen kann eine Exposition gegenüber Blei und anderen Substanzen mit sich bringen, die Schäden bei der Respiration, Schäden der Fortpflanzungsorgane und andere schwere körperliche Schäden verursachen können. Man sollte sich immer in gut belüfteten Gebieten aufhalten. Die Hände nach der Exposition akkurat waschen.

HINWEIS: Es liegt in IHRER Verantwortung sich über die örtlichen und staatlichen Gesetze zu informieren, die den Handel, den Transport und den Gebrauch von Waffen in Ihrem Land regeln.

HINWEIS: Diese Waffe kann Ihnen und anderen das Leben nehmen! Sie sollten immer sehr vorsichtig beim Umgang mit Ihrer Waffe sein. Ein Unfall ist fast immer eine Folge der Nichtbeachtung der Sicherheitsvorschriften der Waffe.





Einleitung

Benelli Armi ist hoch erfreut, die neue Version des Gewehrs Raffaello vorzustellen, mit dem exklusive Technologie eingeführt und ein umfassendes ästhetisches Restyling vorgenommen wird, wodurch sich unsere bedeutendste Gewehrfamilie als Klassiker mit einem Herzstück moderner Technologie hervorut.

Dank des konstanten Engagements unseres Studien- und Forschungszentrums hat das neue Raffaello sämtliche Vorzüge der Benelli-Produkte vereint mit der exzellenten Innovation des Comfort Progressive aufzuweisen.

Die einzige Rückstoßbremse für Holzschäfte, die je nach verwendetem Patronentyp mehr oder weniger stark aktiviert wird, um den Rückstoß progressiv zu dämpfen, und gemeinsam mit der Schaftnase das globale Full-Comfort-System bildet.

Eine neue Herausforderung und ein mit Sicherheit hochwertiges Gewehr, das zur weiteren Bereicherung von Benellis großzügiger Produktpalette beiträgt.

Funktionsweise

Die neuen halbautomatischen "Benelli" Gewehre bauen in ihrer Funktionsweise auf dem **Rückstoßprinzip** auf, wobei die Energie des Rückstoßes der Waffe genutzt wird. Bis heute ist dies eine der bedeutendsten und genialsten technischen Innovationen unserer Waffen.

Bekanntlich erfordert dieses Prinzip weder ein Gasdruckladesystem, noch den Rückstoß des Laufes. Bei seiner Funktionsweise gelangt eine spezielle Feder zum Einsatz, die frei beweglich zwischen dem Verschlusskopf und dem Verschluss eingefügt ist.

Beim Schießen verschiebt sich der (träge) Verschlusskopf proportional zur Patronenkraft um etwa 4 mm und komprimiert die Feder. Nachdem diese zusammengedrückt wurde, dehnt sich die Feder wieder aus und schiebt den gesamte Verschlussblock zurück, so dass die abgefeuerte Hülse ausgezogen und die Waffe nach dem traditionellen System neu geladen werden kann.

Die Spannung der Feder ist so eingestellt, um sowohl eine verzögerte Öffnung zu bewirken, als auch um die variierenden Druckverhältnisse auszugleichen, die von Patronen unterschiedlicher Stärke ausgehen, wobei keine bremsende Mechanik notwendig ist.

Bei diesem Funktionsprinzip wird ein einfach geformter, robuster und **drehbarer Verschlusskopf** eingesetzt, der mit zwei Verriegelungswarzen einen einwandfreien Verschluss axial zur Verschlussabdeckung gewährleistet, welcher dem durch die Patrone im Lauf erzeugten Druck problemlos standhält.

Die neue Gewehrserie verfügt über ein Ladesystem, das folgende Vorteile mit sich bringt:

- manueller Austausch der Patronen aus dem Magazinrohr direkt in den Lauf, um einen schnellen und einfachen Wechsel der Munition zu ermöglichen;
- schnellere automatische Ladung bei mehr Sicherheit;
- schnelle Kontrolle, ob das Schlagstück der Waffe gespannt ist und die Waffe schussbereit ist.

Im wesentlichen besteht das neue Zuführungssystem aus dem Patronenfreigabehebel der in unmittelbarer Nähe des Abzugfingers, seitlich am Gehäuse sitzt.

Wenn der Abzug betätigt wird, schwenkt die Schlagfeder den Patronenfreigabehebel nach oben und trennt sich somit vom Zubringer. Der Zubringer wird durch die Zubringerfeder nach oben geschwenkt und bringt somit eine neue Patrone zum Patronenlager.



Die auf dem Zubringer liegende Patrone drückt gegen den Patronenfreigabehebel und lässt diesen wieder arretieren, damit keine weitere Patrone aus dem Magazinrohr zugeführt wird.

Wird der Verschluss zurückgezogen, hebt sich der Ladelöffel und bringt die Patrone, die in das Patronenlager eingelegt wird, in die richtige Position.

Währenddessen hat die Schlagfeder, die beim Spannen zusammengedrückt wurde, den Patronenfreigabehebel in seine Ruhestellung zurückgebracht, so dass der Ladelöffel die anderen Patronen im Magazin behalten muss, bis der nächste Schuss abgefeuert wird.

Der Patronenfreigabehebel weist einen gut sichtbaren roten Punkt auf, der aus dem Inneren des Gehäuses hervorragt. Wenn der rote Punkt sichtbar ist, ist das Schlagstück gespannt und die Waffe schussbereit.

Im gegenteiligen Fall ist das Schlagstück nicht gespannt.

Wie alle automatischen Gewehre von Benelli nutzen die neuen Waffen die Energie des Rückstoßes für jeden automatischen Ablauf aus.

Hiermit werden Nachteile ausgeschlossen, die bei Systemen mit beweglichem Lauf entstehen (Vibrationen des Laufs beim Schuss, die Notwendigkeit einer regulierenden Bremsmechanik bei stärkeren Patronen usw.), als auch die Nachteile der Gasentnahmesysteme (häufiges Reinigen des Gasentnahmesystems, verringerte Kraft und Geschwindigkeit beim Abschuss der Schrotladung mit ungünstiger Auswirkung auf die Deckung und eingeschränkter Zuverlässigkeit bei ungünstigen atmosphärischen Bedingungen).

Basierend auf diesem Prinzip konnte eine moderne und absolut zuverlässige Waffe gebaut werden.

Die neuen halbautomatischen Gewehre von Benelli können, dank ihrer hohen technischen Perfektion, mit einer großen Palette von unterschiedlichen Patronen verwendet werden: das Funktionsprinzip der Massesträgheit verlangt jedoch Patronen mit einem Mindestmaß an Energie, die benötigt wird, um die Selbstladeautomatik durch den Rückstoß der Waffe in Gang zu setzen.

Auf der Basis gründlicher Forschungsarbeit im Ballistiklabor und praktischer Tests konnten wir die Parameter für die einwandfreie Funktionstüchtigkeit der Waffe festlegen, wobei **200 kgm** der Mindestwert an kinetischer Energie ist, der von einer Patrone mit **Kal. 12** entwickelt wird (an Manometerlauf 1 m von der Mündung gemessener Wert).

HINWEIS: Die einwandfreie Funktion mit dem angegebenen Mindestwert an kinetischer Energie wird für eine Waffe mit MAXIMALEM Gesamtgewicht von 3,150 kg gewährleistet.



ERKLÄRUNG DER PFEILFARBEN	
Farbe	Beschreibung
Rot	Ausbauvorgang
Grün	Einbauvorgang
Blau	Hinweis
Gelb	Betätigung



Zusammenbau

(des in der Verpackung enthaltenen Gewehrs)

In der Verpackung enthaltene Teile (Abb. 1):

- a) Schaft mit Gehäuse - Verschluss - Vorderschaft
- b) Einheit Lauf - Verschlussabdeckung

HINWEIS: erinnern Sie sich daran, die **Plastiklaufsheide** abzunehmen, bevor das Gewehr benutzt wird (Abb. 2).

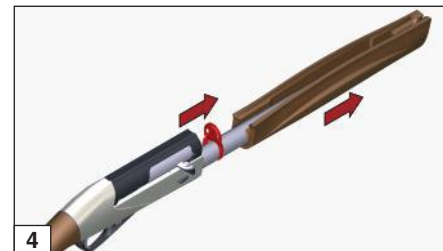
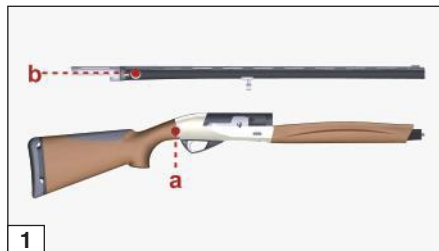

Zusammenbauen

- 1) Die **Vorderschaftbefestigungskappe** abschrauben (Abb. 3).
- 2) Den **Vorderschaft** herausziehen und das Verpackungsplättchen der Waffe entfernen (Abb. 4).
- 3) Die Baugruppe **Schaft-Gehäuse-Verschluss** aufnehmen und den **Verschluss** mithilfe des Spannhels in die geöffnete Stellung bringen (bis zum Einhaken) (Abb. 5).

HINWEIS: Falls der Verschluss **nicht** einrastet, betätigen Sie den **Patronenfreigabehebel** in Pfeilrichtung, notfalls wiederholen Sie den Vorgang (Abb. 6).

Bei den folgenden Schritten muss der **Verschluss** vollständig montiert, im **Gehäuse** eingebaut und **geöffnet** (ganz nach hinten geschoben) sein.

- 4) Die Hülse am Gehäuse festhalten und die Gruppe **Lauf-Verschlussabdeckung** nehmen.

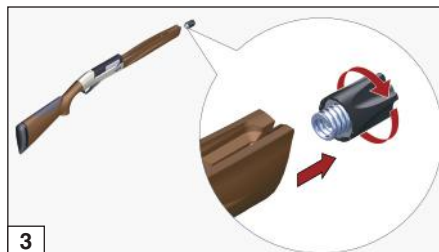
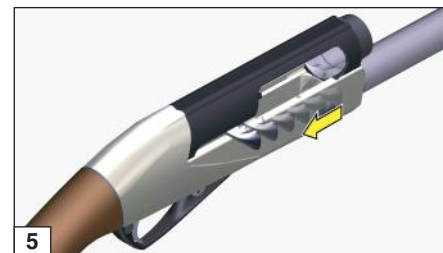

- 5) Die **Verlängerung** der Verschlussabdeckung in das Gehäuse einsetzen und dabei darauf achten, dass das **Magazinrohr** korrekt in den **Führungsring** des Laufs eingeschoben wurde (Abb. 7).
- 6) Den Lauf bis zum Anschlag einschieben (Abb. 8). Den richtigen Sitz des Laufs kann durch den Druck mit der Hand als auch durch ein metallisches Klicken beim Einrasten wahrgenommen werden.

VORSICHT: achten Sie darauf, dass die **Verlängerung** der Verschlussabdeckung nicht gegen den Verschlusskopf stößt, sondern sich zwischen Systemhülse und Verschlusskopf einfüdt.

- 7) Den **Vorderschaft** auf das Magazinrohr stecken (Abb. 9).
- 8) Die **Befestigungskappe** am Ende des Magazinrohrs aufschrauben und **bis zum Anschlag festziehen**, damit Lauf und Vorderschaft nahtlos am Gehäuse anliegen (Abb. 10).

ACHTUNG: Vor der Befestigung des Laufs und des Vorderschafts am Gehäuse muss stets sichergestellt werden, dass sich die **Feder in der Befestigungskappe** befindet (Abb. 10). Beim Fehlen dieser Feder kann der Lauf nicht **ordnungsgemäß** befestigt werden, was zur **Beschädigung der Waffe** führen kann.

- 9) Den **Verschluss** durch Drücken des **Knopfs** am Betätigungshebel des Ladelöffels schließen (Abb. 11).

Sicherung des Gewehrs

Den stegförmigen **Sicherungsknopf** am Abzugsbügel drücken: Bei betätigter Sicherung darf der **rote Ring**, der die sofortige Feuerbereitschaft der Waffe anzeigt, nicht sichtbar sein (Abb. 12).

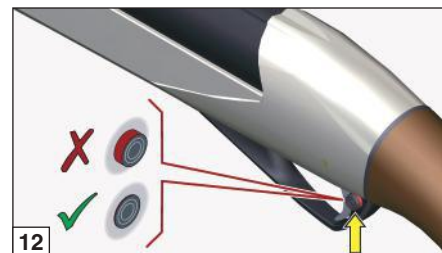
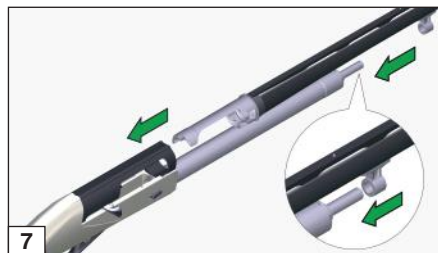



Laden

Vor jeder Waffenhandhabung sollten Sie sicherstellen, dass die Patronenlager und das Magazin ihres Gewehrs völlig leer sind!

(Bitte lesen Sie aufmerksam die Anweisungen für das Laden und das Entladen der Waffe).

ACHTUNG: Sicherstellen, dass die Waffe mit einem Magazinrohr ausgerüstet ist, dessen Patronenzahl den gesetzlichen Vorschriften im Verwendungsland entspricht.

Laden

ACHTUNG! Die Waffe muss gesichert (siehe "Sicherung des Gewehrs") und das Schlagstück muss gespannt sein (damit die Magazinsperklinke die im Magazin vorhandenen Patronen blockiert).

HINWEIS: Zur besseren Sicherheit öffnen Sie den Verschluss und prüfen Sie, ob die Waffe entladen ist, danach schließen Sie den Verschluss wieder.

1) Am Patronenfreigabehebel muss der rote Punkt gut sichtbar sein (Hinweis auf gespanntes Schlagstück) (Abb. 13). Erforderlichenfalls den Hebel in diese Position bringen, indem der Knopf am Betätigungshebel des Ladelöffels (a) gedrückt, der Verschluss (b) von Hand geöffnet und danach wieder verschlossen (c) wird (Abb. 14).

- Die Waffe bei geschlossenem Verschluss und gespanntem Schlagstück umdrehen und den Lauf nach unten richten.
- Eine Patrone tief in das Magazin einschieben (Abb. 15); die Magazinsperklinke muss automatisch hinter der Patrone einrasten und diese blockieren (Abb. 16). Diesen Vorgang bis zum völligen Laden des Magazins wiederholen.

ACHTUNG: Das Magazin muss mit gespanntem Schlagstück geladen werden, damit die Magazinsperklinke die Patronen vorschriftsmäßig aufnimmt, die ins Magazin geschoben werden.

Die Waffe ist noch nicht schussbereit, denn vorher muss eine Patrone in das Patronenlager des Laufes geladen werden. Dafür gibt es folgende zwei Vorgehensweisen.

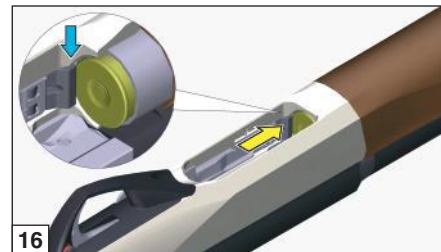
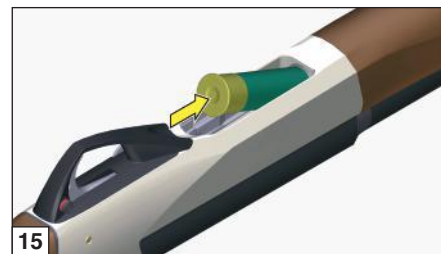
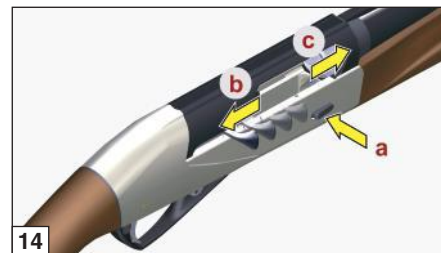
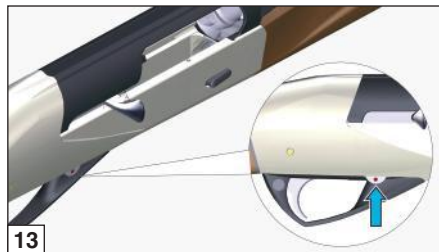

Direkte Zuführung (Abb. 17-18):

- 1) Den **Verschluss öffnen** und bei dieser Verschlussstellung gleichzeitig manuell eine Patrone durch die Hülsenauswurföffnung stecken.
- 2) Den **Verschluss freigeben**; durch die Vorwärtsbewegung wird die Patrone in das Patronenlager befördert und wird in der Verschlussposition verriegelt.

Indirekte Zuführung (Abb. 19):

- 1) Den Verschluss (a) öffnen und in dieser Stellung halten, während der **Patronenfreigabehebel (b) gedrückt wird**, sodass die erste Patrone auf den Ladelöffel hinabgleiten kann.
- 2) **Den Verschluss (c) loslassen**, der sich nach vorne bewegt, die Patrone aufnimmt und in geschlossener Stellung stoppt.

HINWEIS: Wird die "indirekte" Zuführung gewählt, wird dadurch die Anzahl der Patronen im Magazin um einen Schuss reduziert. Es ist möglich, wie oben beschrieben, eine weitere Patrone einzugeben, um es komplett zu füllen.

ACHTUNG: Bei diesen Ladevorgängen muss **der Lauf immer in eine sichere Richtung gehalten werden**, auch wenn die Waffe gesichert ist (siehe "Sicherung des Gewehrs").

Nun ist die **Waffe geladen**; nach dem Entsichern (**der rote Ring ist sichtbar**) ist die Waffe schussbereit.

HINWEIS: Bei Neuwaffen kann eine "Einschießphase" erforderlich sein, bis die Waffe auch mit

leichter Ladung einwandfrei funktioniert. Bei Funktionsstörungen empfiehlt es sich drei oder vier Patronenschakeln mit **Standardmunition** zu verschießen.

Auswechseln der Patrone

(Dieser Vorgang ist bei gesichertem Gewehr durchzuführen - siehe "Sicherung des Gewehrs" - wobei der Lauf in eine sichere Richtung gehalten werden muss)

Zum Auswechseln einer bereits dem Patronenlager zugeführten Patrone ist wie folgt vorzugehen:

- Manuelle Zuführung der Patrone von Hand;
- Betätigung des Patronenfreigabehebels.

Manuelle Zuführung der Patrone (Zuführung der Patrone nicht aus dem Magazin)

- 1) Den Schaft auf der Hüfte abstützen und den **Verschluss** per Hand öffnen indem der Spannhelb zurückgezogen wird; die in der Kammer enthaltene Patrone wird aus der Waffe ausgezogen und ausgeworfen (Abb. 20).

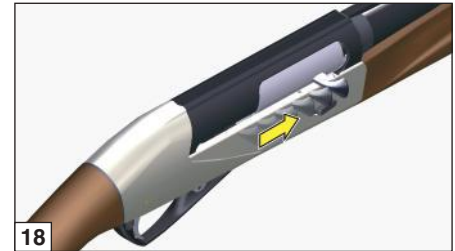

18

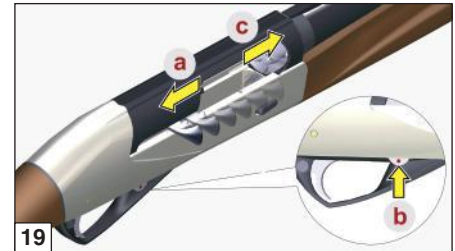

19

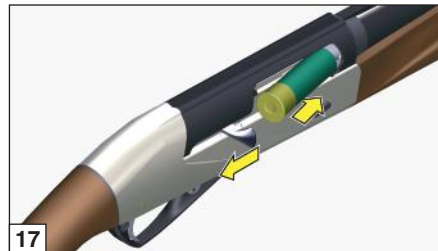

17

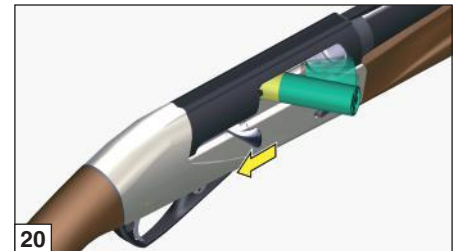

20





- 2) Die neue Patrone durch die Auswurföffnung in den Lauf einsetzen (Abb. 21). Dann den Spannhebel loslassen, um den Verschluss zu schließen.

Betätigung des Patronenfreigabehebels (Zuführung der Patrone aus dem Magazin)

- 1) Den Schaft auf der Hüfte abstützen und den **Verschluss** per Hand öffnen indem der Spannhebel gezogen wird; die in der Kammer enthaltene Patrone wird aus der Waffe ausgezogen und ausgeworfen (Abb. 20).
- 2) Den **Patronenfreigabehebel** drücken (Abb. 22) und den Spannhebel freilassen, um den Verschluss zu schließen. So wechselt die Patrone schnell vom Magazin in das Patronenlager.

Entladen der Waffe

(Dieser Vorgang ist bei gesichertem Gewehr durchzuführen - siehe "Sicherung des Gewehrs" - wobei der Lauf in eine sichere Richtung gehalten werden muss)

Zum Entladen der Waffe muss wie folgt vorgegangen werden:

- 1) **Den Verschluss öffnen:** Die im Patronenlager vorhandene Patrone wird aus der Waffe herausgezogen und ausgeworfen (Abb. 23).
- 2) **Den Verschluss schließen** und dabei den Spannhebel mit der Hand führen (Abb. 24).
- 3) Die Waffe umdrehen und bei gleichzeitigem **Drücken** des Ladelöfffels nach innen mit dem

Zeigefinger der Hand auf den vorderen Bereich der **Magazinsperrklinke** (Abb. 25) drücken; dabei tritt die erste, im Magazin enthaltene Patrone aus. Dieser Vorgang ist für jede Patrone, die aus dem Magazin geholt werden soll, zu wiederholen.

HINWEIS: Die Waffe kann auch entladen werden, indem mehrmals der Vorgang wiederholt wird, der unter "Betätigung des Patronenfreigabehebels" im Absatz "Auswechseln der Patrone" beschrieben wurde.

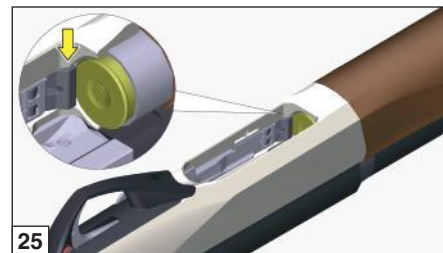
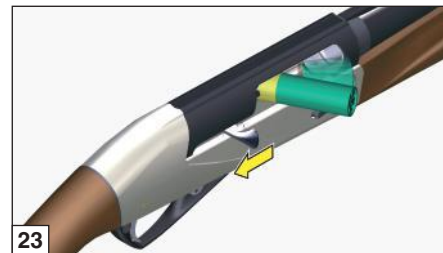
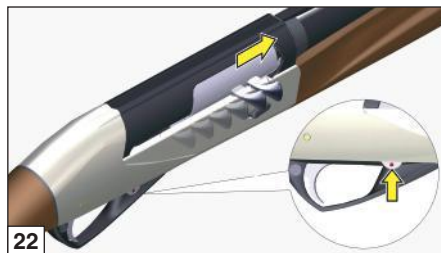
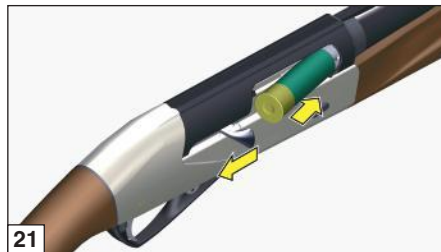

Funktionsstörungen und Abhilfe

Vor jeder Waffenhandhabung sollten Sie sicherstellen, dass die Patronenlager und das Magazin ihres Gewehrs völlig leer sind!

(Bitte lesen Sie aufmerksam die Anweisungen für das Laden und das Entladen der Waffe).

Das Gewehr schießt nicht

- 1) **Die Sicherung überprüfen**; falls sie aktiviert ist, den Stegknopf auf Feuerbereitschaft bringen.
- 2) **Prüfen, ob eine Patrone im Lauf ist**. Falls nötig, unter Beachtung der Anweisungen für das Laden (S. 92) eine Patrone einstecken.
- 3) **Den Schussmechanismus überprüfen** und, falls nötig, reinigen und schmieren.

Befestigungskappe des Vorderschafts

Achten Sie bei dem Zusammenbau darauf, dass die **Befestigungskappe** des Vorderschafts auch tatsächlich mit der **dazugehörigen Feder** versehen ist. Insbesondere nach den ersten Schüssen prüfen, ob sie gut angezogen wurde, damit der **Lauf** fest am Gehäuse **verankert** ist.

Munitionsbestückung

“Benelli” Gewehre nutzen für ihre Funktion die Rückstoßenergie der Waffe aus.

Stets Patronen verwenden, die eine ausreichende Rückstoßkraft für den kompletten Selbstladevorgang garantieren.

HINWEIS: Bei Neuwaffen kann eine “Einschießphase” erforderlich sein, bis die Waffe auch mit leichter Ladung einwandfrei funktioniert. Bei Funktionsstörungen empfiehlt es sich drei oder vier Patronenschachteln mit **Standardmunition** zu verschießen.

Zu verwendende Munition

Die Waffe ist garantiert für Patronen mit einer maximalen Länge von **58 mm** (Ladekammer 2” 3/4 - 70 mm) bzw. **66 mm** (Ladekammer 3” - 76 mm) mit Bördel- oder Sternverschluss, sowohl mit Blei- als auch mit Stahlschrotladung.

Benelli empfiehlt das Verwenden von Schrotmunitionen für Läufe mit Laufschiene und scharfer Munitionen für die Slug-Läufe. Diese Angaben sind zwar nicht verpflichtend, gewährleisten jedoch den Erhalt der besten Leistungen.

ACHTUNG: Niemals Patronen verwenden, deren Hülsen **länger** als das Patronenlager der Waffe sind!

Die Nichteinhaltung dieser Sicherheitsbestimmung kann sowohl für den Schützen als auch für die Waffe schlimme Folgen haben!

“Benelli” Gewehre erfordern keine weiteren Munitionsabstimmungen bei einer Verwendung der oben angeführten Munitionsarten.

Stets Patronen verwenden, die eine ausreichende Rückstoßkraft für den kompletten Ladevorgang garantieren.

Alle Benelli-Gewehre werden der Druckprüfung bei 1370 Bar auf dem Nationalen Prüfstand in Gardone Valtrompia (Brescia) unterzogen.

Wartung

Vor jeder Waffenhandhabung sollten Sie sicherstellen, dass die Patronenlager und das Magazin ihres Gewehrs völlig leer sind!

(Bitte lesen Sie aufmerksam die Anweisungen für das Laden und das Entladen der Waffe).

Aufgrund der extrem einfachen Konstruktion und sorgfältigen Wahl der Materialien erfordern die Benelli-Gewehre **keine besonderen Wartungsmaßnahmen**.

Es wird daher empfohlen:

- 1) **den Lauf** nach Gebrauch des Gewehrs regelmäßig zu reinigen;
- 2) durch regelmäßige Reinigung und **Schmierung eventuelle Verbrennungsrückstände** (oder andere Fremdmaterialien) von der Abzugsgruppe (Abzug, Schlagstück, usw.) zu entfernen;
- 3) den **Verschlussblock** zu zerlegen, zu reinigen und zu schmieren, da auch in diesem Bereich die oben erwähnten Verschmutzungen auftreten können;

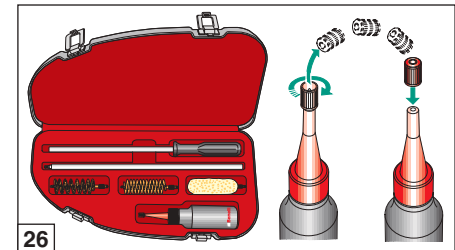



- 4) um das Gewehr immer in gutem Zustand zu halten, wird empfohlen die der Witterung **ausgesetzten Teile** stets gut geschmiert zu halten.

NB: Alle Läufe sind innen **verchromt**.

ANMERKUNG: Wenn Läufe mit Innen-Chokes gereinigt werden, ist der installierte Choke an Ort und Stelle zu belassen, um zu vermeiden, dass sich Rückstände am Aufnahmegewinde im Lauf ansammeln.

Zur korrekten Wartung der Waffe **das Benelli Reinigungsset** (nicht im Lieferumfang enthalten) verwenden.

Zum Schmieren und Schutz der mechanischen Teile (Verschlussgehäuse, Verschluss und Lauf) wird **das Benelli Öl empfohlen** (Abb. 26).

Benelli empfiehlt für die Reinigung anderer Waffenteile (Kolben und Schaft aus Holz bzw. Tecnopolymer mit Camouflage-Design oder lackiert) die Verwendung spezifischer Produkte. Zu vermeiden ist, dass diese Teile **mit lösemittelhaltigen Ölen oder chemischen Substanzen im Allgemeinen in Berührung kommen, die das Ablösen oder Veränderungen der Oberflächen verursachen könnten**.

Zerlegen der Waffe

(für die Reinigung und Wartung)

Vor jeder Waffenhandhabung sollten Sie sicherstellen, dass die Patronenlager und das Magazin ihres Gewehrs völlig leer sind!

(Bitte lesen Sie aufmerksam die Anweisungen für das Laden und das Entladen der Waffe).

HINWEIS

(Für Modelle, an denen das ShellView-System verfügbar ist)

Auch wenn das System ShellView es ermöglicht zu sehen, ob das Magazin ihrer Waffe leer ist, bitten wir Sie folgendes zu beachten: Auch wenn das Magazin beim Anblick leer erscheint, bedeutet das nicht, dass die Waffe vollständig entladen ist. Führen Sie immer eine physische und visuelle Kontrolle beim Magazin und dem Patronenlager aus, um sicher zu sein, dass die Waffe auch vollständig entladen ist (Abb. 27). Bitte berücksichtigen Sie immer alle allgemeinen Sicherheitsvorschriften, die im Handbuch angegeben sind.

- ShellView Benelli am Vorderschaft
- Noch im Magazinrohr befindliche Patronen
- Keine Patrone

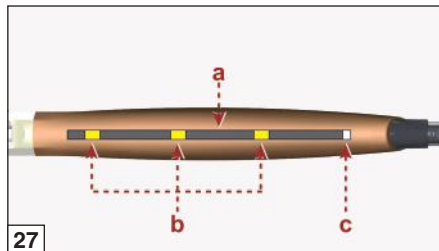

27



28

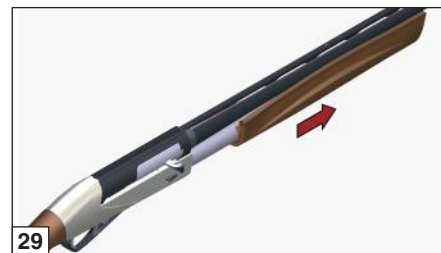

29



30



Zerlegen

- 1) Die **Befestigungskappe** abschrauben und den **Vorderschaft** entlang dem Magazinrohr nach vorne herausziehen (Abb. 28-29).
- 2) Das Gewehr mit einer Hand festhalten und mit der anderen Hand den **Verschluss** öffnen (Abb. 30). Falls der Verschluss nicht offen bleibt, den **Patronenfreigabehebel** wie vom Pfeil angezeigt betätigen und den Vorgang wiederholen (Abb. 31).
- 3) Den Schaft an der Hüfte aufstützen und mit einer Hand fest die **Systemhülse** und das Gehäuse umfassen. Mit der anderen Hand die Einheit **Lauf - Verschlussabdeckung** aus dem Gehäuse herausziehen (Abb. 32).
- 4) Den **Spannhebel** mit einer kräftigen Bewegung herausziehen (Abb. 33).
- 5) Die **Systemhülse** entlang des Verschlussblocks nach vorne aus dem Gehäuse herausziehen (Abb. 34).
- 6) Mit einer Hand den **Verschlussblock** festhalten (Abb. 35), um dem Druck der Schließfeder entgegenzuwirken. Den **Verschlussfangknopf** drücken und den Verschluss nach vorne gleiten lassen, bis er nicht mehr unter dem Druck der Rückstoßfeder steht.
- 7) Den **Verschlussblock** entlang seiner Führung im Gehäuse nach vorne herausziehen (Abb. 36).

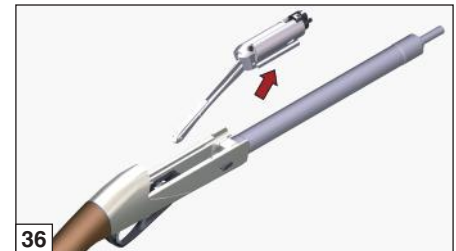
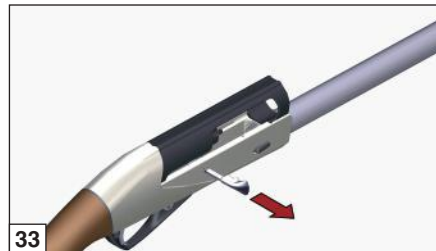
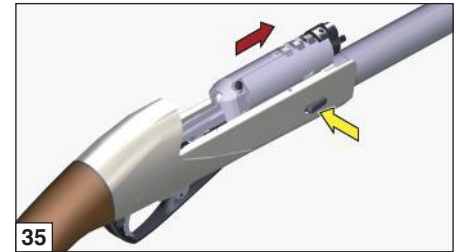
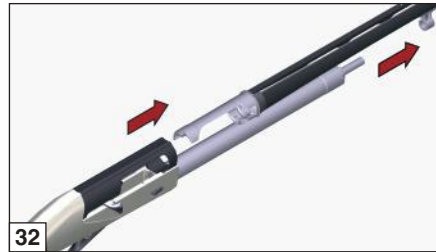
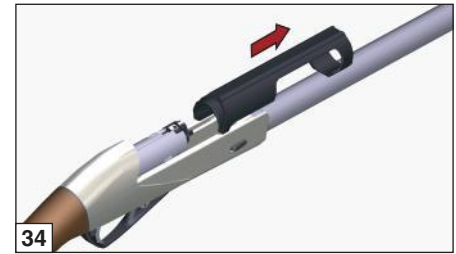
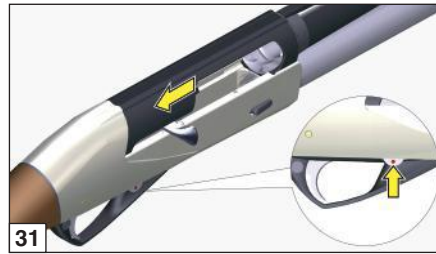



- 8) Den **Befestigungsstift des Schlagbolzens** aus dem Verschlussblock herausziehen. Dabei mit Sorgfalt den Schlagbolzen und dessen Spannfeder zurückhalten (Abb. 37).
- 9) Den **Schlagbolzen mit der Spannfeder** aus dem Verschluss herausziehen (Abb. 38).
- 10) Den **Drehzapfen** des Verschlusskopfes aus seinem Sitz herausziehen (Abb. 39).
- 11) Den **Verschlusskopf** aus dem Verschluss herausziehen (Abb. 40).
- 12) Die **Inertial-Feder** des Verschlusses aus ihrem Sitz herausnehmen (Abb. 41).
- 13) Aus der Gruppe Schaft - Gehäuse den **Arretierstift der Abzugseinheit** von der rechten oder der linken Seite her entfernen. Zum Heraustreiben den Kopf des Schlagbolzens oder einen geeigneten Stift benutzen (Abb. 42).
- 14) Den Verschlussfangknopf **drücken** und die komplette Abzugsgruppe nach vorn **entnehmen** (Abb. 43).

Das Gewehr ist nun komplett zerlegt. Die Teile, die einer Wartung oder einer Reinigung bedürfen liegen nun separat bereit.



37

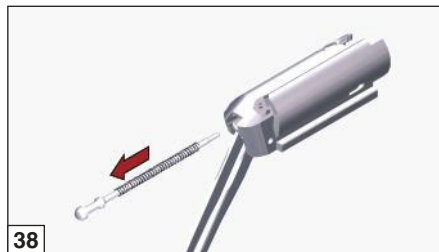

38



41



39

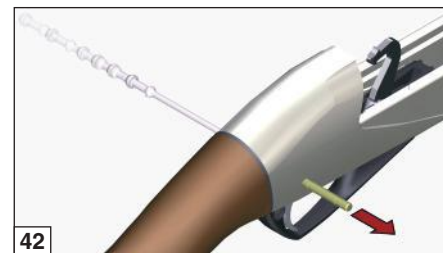

42

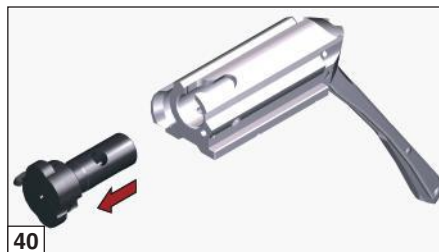

40

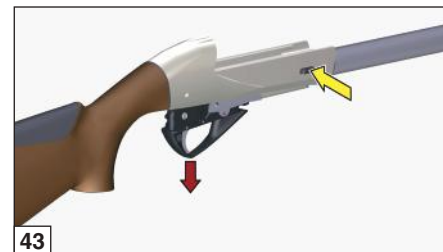

43

Zusammenbauen der Waffe

Die Waffe wird auf folgende Weise korrekt zusammengebaut:

- 1) Das Schlagstück spannen (Abb. 44), die Gruppe Schaft - Gehäuse in die Hand nehmen und den **Verschlussfangknopf** drücken. Dabei die komplette **Abzugsgruppe (bei gespanntem Schlagstück)** so einsetzen, dass sie am hinteren Ende des Gehäuses anschlägt (Abb. 45).
- 2) Den **Arretierstift** der Abzugseinheit von rechts oder links einschieben und fixieren, nachdem er vollständig in das Gehäuse eingesteckt wurde (Abb. 46).
- 3) Die **Inertial-Feder** des Verschlusses in ihren Sitz einführen (Abb. 47).

ACHTUNG: stets prüfen, ob die Inertialfeder auch zwischen dem **Verschlusskopf** und dem **Verschlussblock** eingesetzt wurde, um beim Verriegeln eine **ungewollte Schussabgabe** zu vermeiden!

- 4) Den **Verschlusskopf** in den Verschlussblock einschieben und darauf achten, dass die **Bohrung** am Stamm des Verschlusskopfes mit der entsprechenden **Ausfräsung** des Verschlussblockes übereinstimmt (Abb. 48).

VORSICHT: Die geeigneten Ebenen am Stamm des Verschlussblockes **dürfen** nach der Montage **nicht sichtbar sein**.

- 5) Den **Drehzapfen** des Verschlusskopfes durch die Ausfräsung im Verschlussblock in die vorgesehene Bohrung im Stamm des Verschlusskopfes stecken (Abb. 49).

ACHTUNG: Der am Zapfenende markierte **Strich** muss **sichtbar** sein und nach der **Längsachse** des Verschlussblockes ausgerichtet sein (Abb. 49).

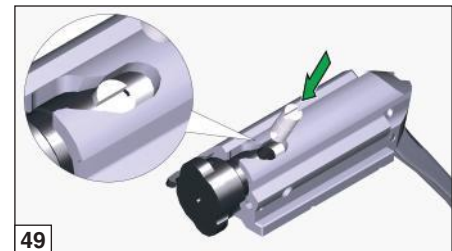
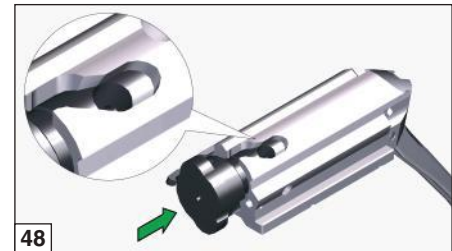
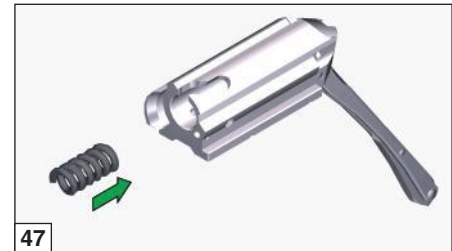
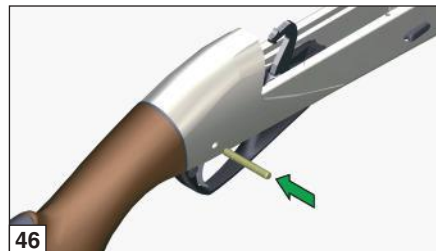
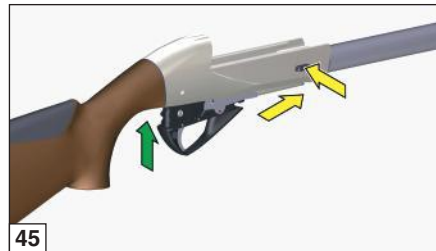
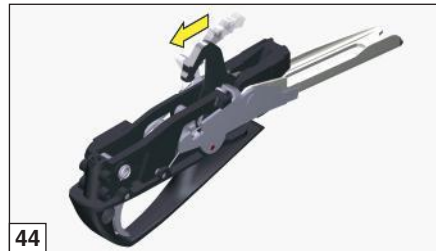



- 6) Den **Schlagbolzen** zusammen mit der Schlagbolzenfeder in den Verschlussblock einsetzen (Abb. 50).

ACHTUNG: **Stets** prüfen, ob der Schlagbolzen zusammen mit der Schlagbolzenfeder eingebaut ist.

- 7) Den **Fixierstift** des Schlagbolzens in die vorgesehene Bohrung einsetzen, um ihn somit zu blockieren (Abb. 51).
- 8) Die Gruppe Schaft-Gehäuse nahezu horizontal halten, den **kompletten Verschlussblock** entlang der Gehäuseführungen einschieben (Abb. 52).

VORSICHT: Das **Verbindungsgelenk des Verschlusses** muss über die Abzugseinheit geführt werden und liegt bei korrekter Montage am **Stift** der Rückstoßfeder des Gelenks im Inneren des Gehäuses (Abb. 52).

- 9) Den **Verschluss** in geöffnete Position bringen, indem er von der vorderen Ebene des Verschlusskopfes zurückgezogen wird (Abb. 53). Bleibt der Verschluss nicht geöffnet, den Patronenfreigabehebel drücken wie vom Pfeil angezeigt und den Vorgang wiederholen.
- 10) Die **Systemhülse** kurz vor dem Verschluss auf das Gehäuse aufsetzen (Abb. 54).
- 11) Die **Systemhülse** auf dem Gehäuse halten und über den Verschluss gleitend zurückziehen, bis sie am vorderen Ende des Gehäuses anschlagend komplett montiert ist.
- 12) Den **Spannhebel** einsetzen, indem er in die vorgesehene Bohrung auf dem Verschluss eingedrückt wird (Abb. 55).
- 13) Die Montage der Waffe **vervollständigen**, indem sämtliche Montagevorgänge ab verpacktem Gewehr, die auf den Seite 91 beschrieben sind, wiederholt werden (Abb. 7-8-9-10-11).

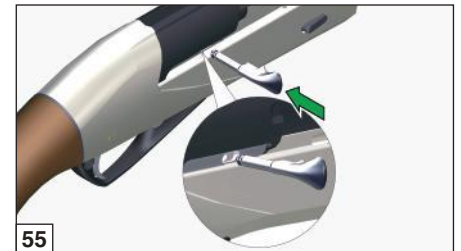
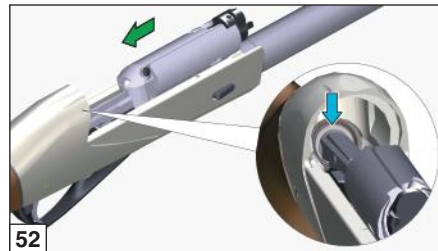
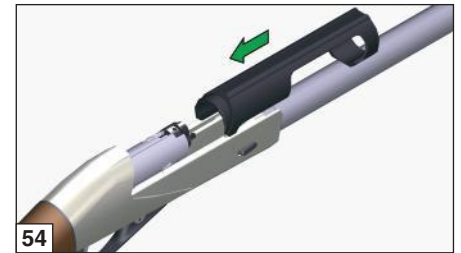



ZUBEHÖR UND EINSTELLMÖGLICHKEITEN

Einstellmöglichkeiten des Schafts

Vor jeder Waffenhandhabung sollten Sie sicherstellen, dass die Patronenlager und das Magazin ihres Gewehrs völlig leer sind!

(Bitte lesen Sie aufmerksam die Anweisungen für das Laden und das Entladen der Waffe).

TABELLE ZUR SCHAFFEINSTELLUNG			
Schaftzwischenstück (Schränkung) (Plastik)	Schaftbefestigungsplatte (Stahl)	Schaftzwischenstück (Senkung) (Plastik)	Schaftsenkung an der Schaftkappe (mm)
Bezugsbuchstabe	Bezugsbuchstabe	Bezugsbuchstabe	
DX	Z DX	Z	45 ± 1 DX
SX	Z SX		45 ± 1 SX
DX	A DX	A	50 ± 1 DX
SX	A SX		50 ± 1 SX
DX	B DX	B	55 ± 1 DX
SX	B SX		55 ± 1 SX
DX	C DX	C	60 ± 1 DX
SX	C SX		60 ± 1 SX
DX	D DX	D	65 ± 1 DX
SX	D SX		65 ± 1 SX

Anweisungen für die Zuordnung: Die Kits mit Zwischenstücken zur Senkungsveränderung - Schaftbefestigungsplatten sind mit Buchstaben gekennzeichnet. Für eine korrekte Senkung sind **stets** Platten mit den gleichen Buchstaben **miteinander zu kombinieren** z.B.: C - CDX – für Senkung 60-rechts oder C - CSX – für Senkung 60-links.

DX = rechts
SX = links

Das Gewehr wird mit einem **“Schaftverstellungs-Kit“** geliefert (Abb. 56), das ermöglicht, die Standarteinstellung der Waffe zu variieren.

Das Kit besteht aus **Schaftbefestigungsplatten** (aus Stahl) und **Zwischenstücken zur Veränderung der Senkung** (aus Kunststoff), abgesehen vom Befestigungsbolzen für den Ring des Riemenbügels (für Holzschäfte).

Das Kit ermöglicht fünf Einstellungsvarianten zur Senkung (siehe Tabelle) und zwei Einstellmöglichkeiten nach rechts und links (Schränkung). Jedes Teil des Kits ist mit einem **der Einstellung entsprechenden Buchstaben versehen**.

Entscheiden Sie, ob der Schaft perfekt an Ihre Körperstatur angepasst ist, oder ob er zu hoch oder zu niedrig eingestellt ist.

Ist der Schaft zu niedrig eingestellt (zu starke Senkung), ist das in alphabetischer Reihenfolge zuvor kommende Kit zu wählen (wurde z.B. werkseitig ein mit “C” gekennzeichnetes Zwischenstück montiert, so ist auf “B” und die entsprechende Schaftbefestigungsplatte überzugehen).

Zum Austausch ist folgendermaßen vorzugehen (Abb. 57):

1) Die **beiden Befestigungsschrauben der Schaftkappe “1”** mit Kreuzschlitz-Schraubenzieher lösen.

HINWEIS: Um die Schaftkappen nicht zu beschädigen, sollte die Schraubenzieherspitze mit etwas Vaseline oder Fett **bestrichen** werden.

2) Die **beiden Befestigungsschrauben** ausdrehen und das **Comfort-Kit** vom Schaft “2” abnehmen (Kreuzschraubenzieher).

- Die **Schaftbefestigungsmutter “3”** lösen (Sechskantschlüssel 13 mm).
- Vom Rückholfederführungsrohr die **Mutter “3”, die Federscheibe “4”, die Schaftbefestigungsplatte “5”, den Schaft “6”, das Schaftzwischenstück (Schränkung) “7”** und das **Schaftzwischenstück (Senkung) “8” abziehen**.

VORSICHT: wenn das **Distanzstück “9”** nicht im Schaft verbleibt, setzen Sie es zusammen mit dem **Schaftbefestigungsplatte “5”** zur Schaftkappe hin gewandt wieder ein.

- Auf das Rückholfederführungsrohr das **gewählte Schaftzwischenstück (Senkung) “8”**, mit der beschrifteten Seite zum Schaft hingewandt aufsetzen.
- Das **Schaftzwischenstück (Schränkung) “7”** mit der gewählten Beschriftung (DX oder SX) gegen den Schaft gewandt aufsetzen.
- Den Lauf vom Boden hin richten und den **Schaft** aufmontieren. Dabei die **Schaftbefestigungsplatte “5”** so einsetzen, dass die beschriftete Seite zur Schaftkappe hin zeigt.

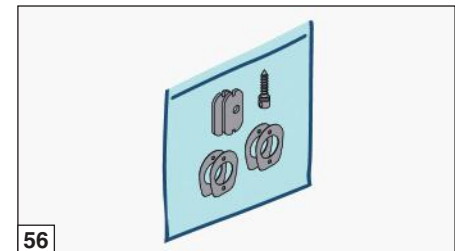

56



- 8) Die **Federscheibe "4"** und die **Mutter "3"** auf den Deckel des Rückholfederführungsrohrs aufsetzen und **gründlich festziehen**.
- 9) Das **Comfort-Kit "2"** wieder in den Schaft einbauen, indem es mit den **beiden Schrauben** (Kreuzschraubenzieher) befestigt wird.
- 10) Die **Schaftkappe "1"** wieder **anbauen**, indem sie **mit den beiden Schrauben** (Kreuzschraubenzieher) befestigt wird.

Durch eine Veränderung der Schaftverstellung ändert sich auch die Treffpunktlage: **es empfiehlt sich** eine Reihe von Testschüssen abzugeben, um sich zu vergewissern, dass die neue Einstellung ihrer Körperstatur und ihrem Schießstil entspricht.

HINWEIS: Nachdem die Senkungsänderung vorgenommen worden ist, sicherstellen, dass die Teile fest am Gehäuse montiert sind. Nachdem die ersten Schüsse abgegeben worden sind, die Kontrolle wiederholen und erforderlichenfalls den Schaft nachziehen, indem die Mutter mit dem hierfür vorgesehenen Schlüssel gespannt wird.

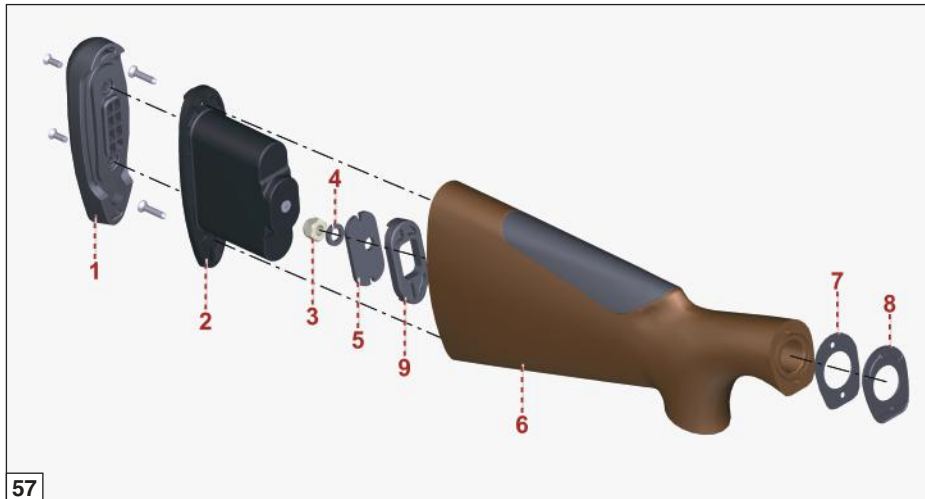

Innen-Choke

Vor jeder Waffenhandhabung sollten Sie sicherstellen, dass die Patronenlager und das Magazin ihres Gewehrs völlig leer sind!

(Bitte lesen Sie aufmerksam die Anweisungen für das Laden und das Entladen der Waffe).

Bei den Läufen mit Innen-Chokes steht eine Auswahl von unterschiedlichen Chokeeinsätzen zur Verfügung.

ACHTUNG: Achten Sie vor dem Gebrauch der Waffe immer darauf, dass der Choke korrekt in den Lauf eingeschraubt ist.

ACHTUNG: Den Innen-Choke darf bei einwandfreier Montage nicht aus der Laufmündung ragen. Es dürfen nur Benelli-Chokes mit einer zur Aufnahme am Lauf passenden Länge verwendet werden.

Zum Auswechseln oder Reinigen der Innen-Chokes muss wie folgt vorgegangen werden:

- 1) Den Innen-Choke mit dem mitgelieferten gezahnten **Spezial-Chokeschlüssel** aus dem Lauf **herausschrauben** und herausziehen (Abb. 58).
- 2) Sollte das Aufnahmegewinde des Chokes am Lauf **stark verschmutzt sein**, ist es mit dem anderen Ende des Schlüssels zu reinigen.
- 3) Den Choke mit der gewünschten Bohrung mit dem **gewindelosen Teil** voran in die Laufmündung einsetzen und festschrauben (Abb. 59).
- 4) Die Montage des Chokes beenden, indem dieser mit dem hierfür vorgesehenen Zahnschlüssel festgezogen wird (Abb. 60).



ACHTUNG: Bei ordnungsgemäßem Einbau **darf der Choke nicht aus der Laufmündung hervorstehen!** (Abb. 61).

ACHTUNG: Vor der erneuten Verwendung der Waffe überprüfen, ob der Chokeschlüssel von der **Laufmündung entfernt wurde** (Abb. 62).

Falls die Waffe längere Zeit nicht benutzt wird, ist eine **Reinigung des Innen-Chokes und Laufgewindes empfehlenswert**.

Die **Benelli-Chokes** sind zur schnellen Identifizierung **markiert** (Abb. 63). An den **Kerben** an der Vorderseite jedes Chokes ist die **Choke-Typ** leicht erkennbar - auch bei eingeschraubtem Choke.

KERBEN	CHOKE-TYP	SYMBOL	STAHL-SCHROT
I	Full	X	NO
I	Full - Steel Shot - OK	X	OK
II	Improved Modified	XX	NO
II	Improved Modified - Steel Shot - OK	XX	OK
III	Modified	XXX	OK
IIII	Improved Cylinder	XXXX	OK
IIIII	Cylinder	XXXXX	OK

ACHTUNG: Bevor **Stahlschrotpatronen** verwendet werden, ist nachzuprüfen, ob der im Lauf montierte Choke die Aufschrift **STEEL SHOT – OK** (siehe obige Tabelle) trägt.

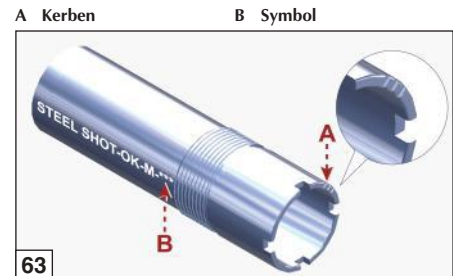
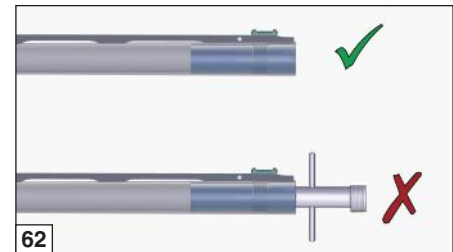
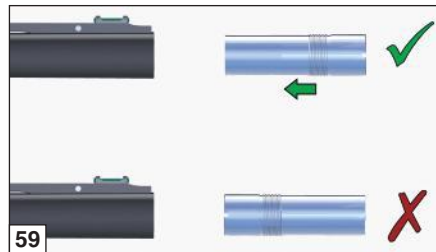
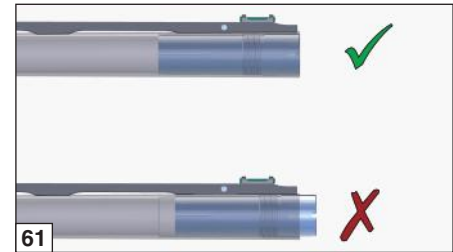



Austauschbare Laufschienen

Vor jeder Waffenhandhabung sollten Sie sicherstellen, dass sowohl das Patronenlager als auch das Magazin vollständig entladen sind!

(Bitte lesen Sie aufmerksam die Anweisungen für das Laden und Entladen der Waffe).

Standardmäßig ist die Waffe mit einer flachen, 8 mm breiten Laufschiene ausgerüstet.

Die Auswechslung der Schiene ist einfach und geschieht folgendermaßen:

- 1) Die Befestigungsschraube der Laufschiene, die sich am vorderen Ende des Laufs auf Höhe des Visiers befindet, **ausschrauben und herausziehen** (Abb. 64).
- 2) Die Laufschiene von ihren Befestigungen auf dem Lauf **lösen und nach vorne herausziehen** (Abb. 65-66).
- 3) Die gewünschte Laufschiene aufsetzen. Dabei auf den richtigen **Sitz auf den Halterungen** achten und der Länge nach **aufschieben** (Abb. 67).
- 4) Die Laufschiene mit der entsprechenden Schraube **befestigen** (Abb. 68).

Austausch des Visiers

Ausschließlich bei Läufen mit Laufschiene aus Carbonfaser kann das lange Visier (aus roter Optikfaser) durch die mitgelieferten Visiere aus gelber oder grüner Optikfaser ersetzt werden.

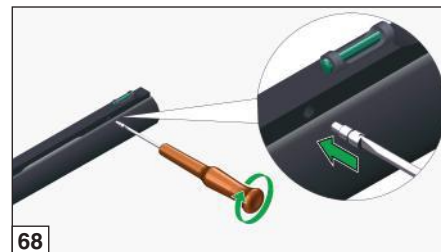
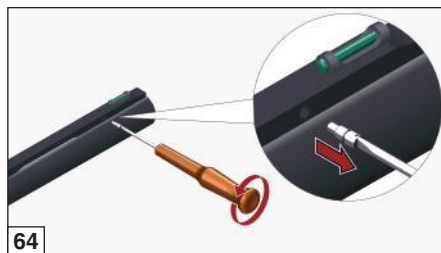

Zum Austauschen des Visiers ist folgendermaßen vorzugehen:

- 1) Mit der Spitze eines Flachkopfschraubenziehers die Halterung des Visiers anheben und aus ihrer Aufnahme an der Laufschiene herausziehen (Abb. 69).
- 2) Das gewählte Ersatzvisier in die Aufnahme an der Laufschiene einsetzen, indem es kräftig bis zum Einschnappen hineingedrückt wird (Abb. 70).

Montage des Bolzens für den Riemenbügel am Schaft

Nur bei Waffen mit Holzschafft wird ein Bolzen für die Befestigung des Riemenbügels mitgeliefert, dessen Montage folgendermaßen erfolgt.

- 1) **Mit einem Kreuzschraubenzieher die beiden Befestigungsschrauben ausdrehen** und die **Schaftkappe "1"** abnehmen (siehe Abb. 57).

HINWEIS: Damit die Schaftkappe nicht beschädigt wird, ist die Spitze des Schraubenziehers mit Vaseline oder Fett **einzureiben**.

- 2) Mit demselben Schraubenzieher die beiden Befestigungsschrauben ausdrehen und das **Comfort-Kit "2"** aus dem Schaft herausziehen (siehe Abb. 57).
- 3) Mithilfe eines Inbusschlüssels den **Gummistopfen** aus der Bohrung für den Bolzen des Riemenbügels herausarbeiten (Abb. 71).
- 4) Mithilfe eines Splinttreibers mit 3 mm Durchmesser den Bolzen des Riemenbügels in die

Bohrung am Schaft bis zum Anschlag einschrauben und die Bohrung senkrecht zur Schaftachse ausrichten (Abb. 72).

- 5) Die Montage des **Comfort-Kits "2"** und danach der **Schaftkappe** am Schaft vornehmen (siehe Abb. 57).

Demontage und Austausch der Schaftnase

Für Demontage und Austausch der Schaftnase ist folgendermaßen vorzugehen:

- 1) **Mit einem Kreuzschraubenzieher die beiden Befestigungsschrauben ausdrehen** und die **Schaftkappe "1"** abnehmen (siehe Abb. 57).

HINWEIS: Damit die Schaftkappe nicht beschädigt wird, ist die Spitze des Schraubenziehers mit Vaseline oder Fett **einzureiben**.

- 2) Mit demselben Schraubenzieher die beiden Befestigungsschrauben ausdrehen und das **Comfort-Kit "2"** aus dem Schaft herausziehen (siehe Abb. 57).



69



70

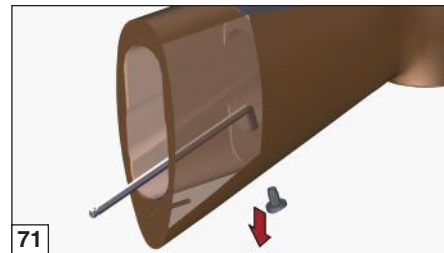

71

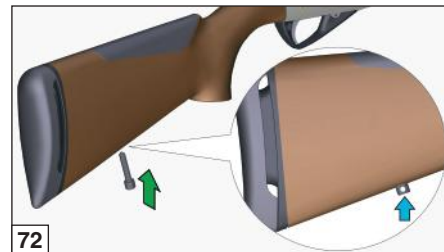

72





- 3) Von der Rückseite des Schafts über das hierfür vorgesehene Loch mit der Spitze des Schraubenziehers an die Unterseite der Schaftnase drücken, bis diese sich von der hinteren Befestigung löst, dann anheben und vom Schaft abnehmen (Abb. 73).
- 4) Zur Montage der Ersatzschaftnase diese mit den beiden Zapfen an der Unterseite in die Aufnahmen an der Führung im Schaft einsetzen und energisch eindrücken, bis sie einschnappt (Abb. 74).

HINWEIS: Eine einwandfrei montierte Schaftnase fügt sich nahtlos ins Außenprofil des Schafts ein.

- 5) Danach die Montage des **Comfort-Kits "2"** und dann der **Schaftkappe** am Schaft vornehmen (Abb. 57).

Einstellung der Kimme (wo vorgesehen)

Falls die werkseitige Standardeinstellung nicht den individuellen Bedürfnissen des Schützen entspricht, kann die Kimme sowohl seitlich als auch vertikal verstellt werden.

Vor jeder Waffenhandhabung sollten Sie immer sicherstellen, dass sowohl Patronenlager als auch das Magazin völlig entladen sind. (Bitte lesen Sie aufmerksam die Anweisungen für das Laden und das Entladen der Waffe).

Seitliche Einstellung der Kimme

Um die Kimme in der seitlichen Ausrichtung neu einzustellen, gehen Sie wie folgt vor (Abb. 75):

- 1) Mit Hilfe des mitgelieferten Schlüssels die Kimme in die gewünschte Richtung einstellen (nach rechts, wenn Sie mehr nach rechts schießen möchten; nach links, wenn Sie mehr nach links schießen möchten). Sie können sich bei der Einstellung an der eingekerbten Gradmarkierung orientieren.

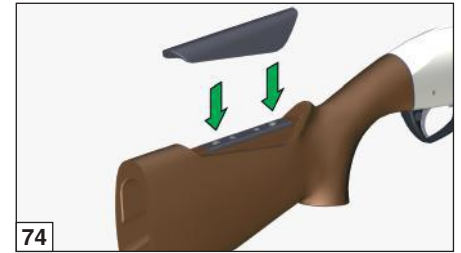

Vertikale Einstellung der Kimme

Bei der Höhen-Einstellung der Visierkimme, gehen Sie wie folgt vor (Abb. 76):

- 1) Mit Hilfe des beiliegenden Schlüssels die Stellung der Kimme in die gewünschte Richtung drehen (nach oben, wenn man mehr nach oben schießen will; nach unten, wenn man mehr nach unten schießen will). Dabei können Sie sich an den angebrachten Gradmarkierungen orientieren.

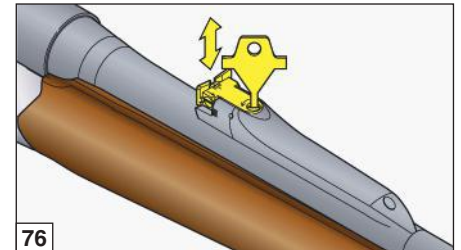
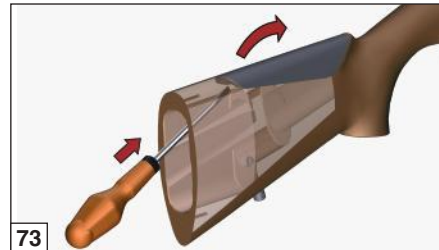
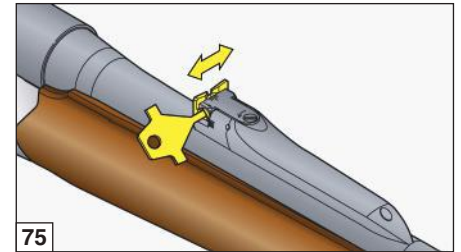

CERTIFICADO DE PRUEBAS

Benelli Armi S.p.A. declara que todos sus productos han sido probados regularmente en el Banco Nazionale di Prova, según las disposiciones legislativas vigentes, como queda certificado por los sellos oficiales grabados en la carcasa y en el cañón.

Nota informativa según el art. 13 del Decreto legislativo 196/2003 "Código en materia de protección de datos personales"

- Los datos facilitados por usted directamente a Benelli Armi o recopilados por esta a través de sus distribuidores/importadores autorizados se tratarán para las siguientes finalidades:
 - expedición del Certificado de Garantía del producto y suministro de asistencia y de los servicios relacionados con esta, de acuerdo con lo establecido por las Condiciones Generales descritas en la garantía;
 - marketing directo (comunicaciones comerciales y publicitarias, newsletters, ventas directas e investigaciones de mercado);
 - creación de perfiles de compras mediante el análisis de las costumbres y las opciones de consumo;
 - actividades estadísticas e investigaciones de mercado.
- El tratamiento lo efectuarán de forma manual, automatizada e informática los empleados expresamente nombrados por el Titular como Encargados y/o Responsables del tratamiento.
- Benelli Armi podrá comunicar sus datos a sociedades relacionadas con ella en cuanto sociedades controlantes, controladas y/o vinculadas así como a sociedades que proporcionen a Benelli Armi servicios específicos de suministro, como, por ejemplo, sociedades de procesamiento de datos para el suministro y la gestión de servicios informáticos, sociedades e estudios a los que recurre Benelli Armi para obtener servicios y asesoramiento, empresas de transporte y de mensajería para todo lo relacionado con el envío de género y los trámites aduaneros. Los datos no se divulgarán.
- Tras la autorización del interesado, Benelli Armi podrá comunicar los datos a tiendas autorizadas a vender los productos Benelli Armi y a sociedades terceras para permitir que dichos sujetos puedan enviar comunicaciones promocionales y publicitarias que tengan por objeto bienes y servicios similares a los comercializados por Benelli Armi.

CERTIFICADO DE GARANTÍA

Para tener derecho a la garantía, conéctese al sitio Benelli www.benelli.it y seleccione la opción "Garantía en línea" o envíe, dentro de un sobre cerrado, el presente Certificado, rellenado por completo y timbrado por el distribuidor, a la siguiente dirección.

BERETTA-BENELLI IBERICA S.A.

APARTADO 548 (VITORIA)

01080 TRESPUENTES

SPAIN



- El otorgamiento de los datos es facultativo, pero si usted se niega a proporcionar la totalidad o una parte de ellos, es posible que Benelli Armi no pueda expedir el Certificado de Garantía para el producto comprado. El rechazo a proporcionar los datos para finalidades de marketing, de creación de perfiles y de comunicación a terceros por motivos de marketing no invalida de ninguna manera la solicitud del Certificado de Garantía, que se expedirá siempre, pero, como consecuencia de ello, el interesado no podrá recibir comunicaciones de marketing por parte de Benelli Armi ni por parte de terceros que suministran bienes y servicios similares a los comercializados por Benelli Armi. El titular del tratamiento de los datos es Benelli Armi S.p.A., via della Stazione 50, 61029 Urbino, Pesaro-Urbino, Italia. La persona responsable del tratamiento es el Sr. Lorenzo Caldari, con domicilio para este cargo en la sede del Titular.
- En cualquier momento, usted podrá ejercer sus derechos, según el art. 7 del Decreto legislativo 196/03. En concreto, usted tiene derecho a obtener la confirmación de la existencia o no de los datos suministrados (contenido y origen), a controlar la exactitud y a pedir su integración, actualización, rectificación y eliminación. Para ejercer dichos derechos, el interesado puede dirigirse al responsable del tratamiento, Sr. Lorenzo Caldari, escribiendo a privacy@benelli.it. La autorización dada para el envío de comunicaciones comerciales y promocionales se aplica no solo a las comunicaciones enviadas usando sistemas automatizados, sin intervención del operador (por ejemplo, correo electrónico), sino también a las modalidades tradicionales de contacto, como publicidad impresa por correo postal. El interesado siempre puede revocar la autorización dada para el tratamiento de los datos con este objetivo, incluso de forma separada, eligiendo, por ejemplo, recibir solo la publicidad impresa por correo postal y no mediante sistemas automatizados (correo electrónico).
 - Autorizo el tratamiento de los datos para fines de marketing directo y envío de newsletters
 - Autorizo el tratamiento de los datos para fines de creación de perfiles de compras y análisis de las opciones de consumo
 - Autorizo la comunicación de los datos para las finalidades y a los sujetos indicados en el punto 4 de la nota informativa

Fecha

Firma



IMPORTANTE

Para tener derecho a la garantía (si no se activa por internet), es indispensable enviar dentro de un sobre cerrado el presente Certificado, debidamente relleno por completo y timbrado por el distribuidor autorizado Benelli Armi.

Si no se envía el certificado o no se ha relleno por completo, el usuario deberá pagar la reparación del arma.

TIMBRE Y FIRMA DEL DISTRIBUIDOR

MODELO	_____
MATRÍCULA DE LA CARCASA	núm.
MATRÍCULA DEL CAÑÓN	núm.
NOMBRE	_____
APELLIDOS	_____
CALLE	_____
CÓDIGO POSTAL	_____
LOCALIDAD	_____
PAÍS	_____
CORREO ELECTRÓNICO	_____
FECHA DE COMPRA	_____

CERTIFICADO DE GARANTÍA

BENELLI ARMI S.p.A. garantiza todos sus rifles y escopetas por un periodo de 5 años a partir de la fecha de compra (da fe el documento fiscal de compra), contra defectos de fabricación y de los materiales, únicamente para las partes metálicas.

El producto cubierto por esta garantía se reparará gratuitamente - salvo para los gastos de envío, que correrán a cargo del comprador - en el **Centro de Asistencia Benelli de Urbino** o en un **Distribuidor Autorizado Benelli**.

La validez del periodo de garantía empieza en la fecha de la primera compra: cualquier sustitución de componentes o su reparación no conllevan la extensión del periodo de garantía.

En ningún caso el comprador tendrá derecho a la sustitución completa del arma.

Se excluyen de esta garantía todos los daños provocados por negligencia, falta de mantenimiento, manipulación, reparaciones efectuadas por personal no autorizado, uso de munición no conforme con las Normas Internacionales, munición cargada manualmente y/o recargada, uso indebido del arma o no conforme con las instrucciones descritas en el manual de Uso y Mantenimiento; en todo caso, también se excluyen los daños provocados por factores ajenos al uso/funcionamiento normal del arma.

BENELLI ARMI S.p.A. declina toda responsabilidad por daños directos o indirectos de cualquier naturaleza provocados a personas, animales u objetos, ocasionados por negligencia y/o inexperiencia en el manejo del arma, además de por todos los motivos indicados en el párrafo anterior.

MODELO _____

MATRÍCULA DE LA CARCASA

núm. | | | | | | | | | | | | | | | |

MATRÍCULA DEL CAÑÓN

núm. | | | | | | | | | | | | | | | |

FECHA DE COMPRA _____

TIMBRE Y FIRMA DEL DISTRIBUIDOR

DOCUMENTO QUE DEBE CONSERVAR EL COMPRADOR

CERTIFICADO DE PRUEBAS

Benelli Armi S.p.A. declara que todos sus productos han sido probados regularmente en el Banco Nazionale di Prova, según las disposiciones legislativas vigentes, como queda certificado por los sellos oficiales grabados en la carcasa y en el cañón.

Nota informativa según el art. 13 del Decreto legislativo 196/2003 “Código en materia de protección de datos personales”

- Los datos facilitados por usted directamente a Benelli Armi o recopilados por esta a través de sus distribuidores/importadores autorizados se tratarán para las siguientes finalidades:
 - expedición del Certificado de Garantía del producto y suministro de asistencia y de los servicios relacionados con esta, de acuerdo con lo establecido por las Condiciones Generales descritas en la garantía;
 - marketing directo (comunicaciones comerciales y publicitarias, newsletters, ventas directas e investigaciones de mercado);
 - creación de perfiles de compras mediante el análisis de las costumbres y las opciones de consumo;
 - actividades estadísticas e investigaciones de mercado.
- El tratamiento lo efectuarán de forma manual, automatizada e informática los empleados expresamente nombrados por el Titular como Encargados y/o Responsables del tratamiento.
- Benelli Armi podrá comunicar sus datos a sociedades relacionadas con ella en cuanto sociedades controlantes, controladas y/o vinculadas así como a sociedades que proporcionen a Benelli Armi servicios específicos de suministro, como, por ejemplo, sociedades de procesamiento de datos para el suministro y la gestión de servicios informáticos, sociedades y estudios a los que recurre Benelli Armi para obtener servicios y asesoramiento, empresas de transporte y de mensajería para todo lo relacionado con el envío de género y los trámites aduaneros. Los datos no se divulgarán.
- Tras la autorización del interesado, Benelli Armi podrá comunicar los datos a tiendas autorizadas a vender los productos Benelli Armi y a sociedades terceras para permitir que dichos sujetos puedan enviar comunicaciones promocionales y publicitarias que tengan por objeto bienes y servicios similares a los comercializados por Benelli Armi.

CERTIFICADO DE GARANTÍA

Para tener derecho a la garantía, conéctese al sitio Benelli www.benelli.it y seleccione la opción “Garantía en línea” o envíe, dentro de un sobre cerrado, el presente Certificado, rellenado por completo y timbrado por el distribuidor, al importador más cercano a usted. Podrá encontrar fácilmente sus datos en el sitio www.benelli.it, en la sección “Asistencia”.



- El otorgamiento de los datos es facultativo, pero si usted se niega a proporcionar la totalidad o una parte de ellos, es posible que Benelli Armi no pueda expedir el Certificado de Garantía para el producto comprado. El rechazo a proporcionar los datos para finalidades de marketing, de creación de perfiles y de comunicación a terceros por motivos de marketing no invalida de ninguna manera la solicitud del Certificado de Garantía, que se expedirá siempre, pero, como consecuencia de ello, el interesado no podrá recibir comunicaciones de marketing por parte de Benelli Armi ni por parte de terceros que suministren bienes y servicios similares a los comercializados por Benelli Armi. El titular del tratamiento de los datos es Benelli Armi S.p.A., via della Stazione 50, 61029 Urbino, Pesaro-Urbino, Italia. La persona responsable del tratamiento es el Sr. Lorenzo Caldari, con domicilio para este cargo en la sede del Titular.
- En cualquier momento, usted podrá ejercer sus derechos, según el art. 7 del Decreto legislativo 196/03. En concreto, usted tiene derecho a obtener la confirmación de la existencia o no de los datos suministrados (contenido y origen), a controlar la exactitud y a pedir su integración, actualización, rectificación y eliminación. Para ejercer dichos derechos, el interesado puede dirigirse al responsable del tratamiento, Sr. Lorenzo Caldari, escribiendo a privacy@benelli.it. La autorización dada para el envío de comunicaciones comerciales y promocionales se aplica no solo a las comunicaciones enviadas usando sistemas automatizados, sin intervención del operador (por ejemplo, correo electrónico), sino también a las modalidades tradicionales de contacto, como publicidad impresa por correo postal. El interesado siempre puede revocar la autorización dada para el tratamiento de los datos con este objetivo, incluso de forma separada, eligiendo, por ejemplo, recibir solo la publicidad impresa por correo postal y no mediante sistemas automatizados (correo electrónico).
 - Autorizo el tratamiento de los datos para fines de marketing directo y envío de newsletters
 - Autorizo el tratamiento de los datos para fines de creación de perfiles de compras y análisis de las opciones de consumo
 - Autorizo la comunicación de los datos para las finalidades y a los sujetos indicados en el punto 4 de la nota informativa

Fecha

Firma



IMPORTANTE

Para tener derecho a la garantía (si no se activa por internet), es indispensable enviar dentro de un sobre cerrado el presente Certificado, debidamente relleno por completo y timbrado por el distribuidor autorizado Benelli Armi.

Si no se envía el certificado o no se ha relleno por completo, el usuario deberá pagar la reparación del arma.

TIMBRE Y FIRMA DEL DISTRIBUIDOR

MODELO	_____
MATRÍCULA DE LA CARCASA	núm.
MATRÍCULA DEL CAÑÓN	núm.
NOMBRE	_____
APELLIDOS	_____
CALLE	_____
CÓDIGO POSTAL	_____
LOCALIDAD	_____
PAÍS	_____
CORREO ELECTRÓNICO	_____
FECHA DE COMPRA	_____

CERTIFICADO DE GARANTÍA

BENELLI ARMI S.p.A. garantiza todos sus rifles y escopetas por un periodo de 5 años a partir de la fecha de compra (da fe el documento fiscal de compra), contra defectos de fabricación y de los materiales, únicamente para las partes metálicas.

El producto cubierto por esta garantía se reparará gratuitamente - salvo para los gastos de envío, que correrán a cargo del comprador - en el **Centro de Asistencia Benelli de Urbino** o en un **Distribuidor Autorizado Benelli**.

La validez del periodo de garantía empieza en la fecha de la primera compra: cualquier sustitución de componentes o su reparación no conllevan la extensión del periodo de garantía.

En ningún caso el comprador tendrá derecho a la sustitución completa del arma.

Se excluyen de esta garantía todos los daños provocados por negligencia, falta de mantenimiento, manipulación, reparaciones efectuadas por personal no autorizado, uso de munición no conforme con las Normas Internacionales, munición cargada manualmente y/o recargada, uso indebido del arma o no conforme con las instrucciones descritas en el manual de Uso y Mantenimiento; en todo caso, también se excluyen los daños provocados por factores ajenos al uso/funcionamiento normal del arma.

BENELLI ARMI S.p.A. declina toda responsabilidad por daños directos o indirectos de cualquier naturaleza provocados a personas, animales u objetos, ocasionados por negligencia y/o inexperiencia en el manejo del arma, además de por todos los motivos indicados en el párrafo anterior.

MODELO _____

MATRÍCULA DE LA CARCASA

núm. | | | | | | | | | | | | | | | |

MATRÍCULA DEL CAÑÓN

núm. | | | | | | | | | | | | | | | |

FECHA DE COMPRA _____

TIMBRE Y FIRMA DEL DISTRIBUIDOR

DOCUMENTO QUE DEBE CONSERVAR EL COMPRADOR



Índice

Uso • MANUTENCIÓN	111
Normas de seguridad	112
Presentación	114
Funcionamiento	114
Montaje	116
Seguro del fusil	117
Carga	118
Sustitución del cartucho	119
Descarga del arma	120
Inconvenientes y soluciones	121
Municiones	121
Manutención	121
Desmontaje del arma	122
Montaje del arma	125

ACCESORIOS Y REGULACIONES:

Variación y desviación inclinación	127
Choke interno	128
Nervios del cañón intercambiables	130
Sustitución de la mira	130
Montaje del perno para portacorrea en la culata	131
Desmontaje y sustitución de la cresta	131
Ajuste de la línea de mira (en caso sea prevista)	132
Ajuste lateral de la línea de mira	132
Ajuste vertical de la línea de mira	132

PIEZAS DE RECAMBIO	211
---------------------------------	-----





NORMAS DE SEGURIDAD

ADVERTENCIA: SE RUEGA LEER EL PRESENTE MANUAL ANTES DE MANEJAR SU ARMA.

ADVERTENCIA: SI SE MANEJA EL ARMA DE MODO INCORRECTO, LAS ARMAS DE FUEGO PUEDEN SER PELIGROSAS, ADEMÁS DE SER UNA POTENCIAL CAUSA DE DAÑOS GRAVES IRREPARABLES. LAS NORMAS DE SEGURIDAD QUE SE DETALLAN EN ESTE MANUAL TIENEN POR OBJETO SER UN LLAMADO IMPORTANTE A LA RESPONSABILIDAD QUE RECAE EN LOS POSEORES Y LOS USUARIOS DE ARMAS DE FUEGO.

1. NUNCA APUNTE EL ARMA CONTRA UNA DIRECCIÓN QUE NO SEA MÁS QUE SEGURA.

Nunca apunte el cañón del arma contra sí mismo o contra otra persona. Esto es de básica importancia cuando se carga o descarga el arma. Cuando se apresta a disparar a un blanco, cerciorarse de lo que puede haber detrás del mismo. Los proyectiles pueden superar 1,5 km de distancia. Si se erra el blanco o si el proyectil lo traspasa, debe cerciorarse de que el disparo no haya causado daños o lesiones a alguien.



2. MANEJAR SIEMPRE EL ARMA COMO SI ESTUVIESE CARGADA.

Nunca dar por sentado que el arma está descargada. El único modo seguro para asegurarse de que el arma tenga la cámara vacía es el de abrir y comprobar visualmente y físicamente que no

hay proyectiles presentes. Quitar o descargar el almacén no quiere decir que el arma esté descargada o no pueda disparar. Fusiles y carabinas se pueden controlar quitando todos los proyectiles y luego abriendo e inspeccionando la cámara de explosión de modo tal que se pueda efectuar una inspección completa y cerciorar de que no han quedado disparos en su interior.

3. GUARDAR EL ARMA EN UN LUGAR SEGURO Y NO ACCESIBLE A LOS NIÑOS.

Es su deber cerciorarse de que menores u otras personas no autorizadas no tengan acceso al arma. Para reducir el riesgo de accidentes a menores, descargue el arma guárdela bajo llave y coloque las municiones en otro lugar separado y siempre bajo llave. Recuerde siempre que los dispositivos utilizados para prevenir accidentes - por ejemplo candados para armas, cierres para cámaras de explosión etc. no son suficientes para impedir que otros puedan utilizar el arma o usarla de modo impropio. La funda del arma en una caja de seguridad especial de acero sería ideal para reducir la posibilidad de que menores o personas no autorizadas puedan utilizar el arma de modo impropio.

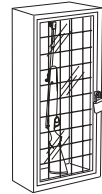

4. NUNCA DISPARAR CONTRA ESPEJOS DE AGUA O SUPERFICIES DURAS.

Disparar contra espejos de agua, contra una roca u otras superficies duras aumenta el riesgo de rebote o fragmentaciones de los proyectiles,



lo cual puede significar dar en blancos no deseados o limitrofes.

5. CONOCER LAS CARACTERÍSTICAS DE SEGURIDAD DEL ARMA QUE ESTÁ USANDO, RECORDANDO QUE LOS DISPOSITIVOS DE SEGURIDAD NO SUSTITUYEN LOS PROCEDIMIENTOS DE UN MANEJO SEGURO DEL ARMA.

Nunca confíe exclusivamente en los dispositivos de seguridad para prevenir accidentes. Es de absoluta importancia que conozca y respete las características de seguridad del arma que está manejando, los accidentes en cualquier caso, pueden ser en su mayoría evitados si se respetan los procedimientos de un manejo seguro del arma, contenidos en las reglas de seguridad y dentro de este manual.

Para familiarizar con el uso apropiado de esta o de otras armas, se recomienda hacer un curso sobre la seguridad de las armas, con clases de un profesional del sector, experto en técnicas de uso y procedimientos de seguridad.

6. CONSERVAR EL ARMA DE MODO APROPIADO.

Guardar el arma de modo que no se acumule suciedad o polvo en las partes mecánicas. Siguiendo las instrucciones contenidas en este manual, limpie y lubrifique el arma después de cada uso para prevenir corrosión, daños en el cañón o acumulación de impurezas que puedan impedir al arma su funcionamiento en caso de necesidad. Controlar siempre el interior y la cámara de explosión antes de cargar el arma para





asegurarse que estén limpias y exentas de obstrucciones. Disparar cuando haya obstrucciones en el cañón o en la cámara de explosión puede causar la explosión del cañón y herir a usted o a otras personas que estén cerca. En el caso de que se advierta un ruido anómalo durante el disparo interrumpir inmediatamente la acción, poner el seguro y descargar el arma.

Cerciorarse de que la cámara y el cañón estén libres de posibles obstrucciones, como por ejemplo un proyectil bloqueado dentro del cañón debido a municiones defectuosas o inadecuadas.

7. UTILICE MUNICIONES APROPIADAS.

Utilice sólo municiones de fábrica, nuevas realizadas según los siguientes requisitos específicos industriales: CIP (Europa y otros países), SAAMI® (U.S.A.). Cerciorarse de que los proyectiles sean del calibre o del tipo adecuado al arma que se utiliza. El calibre del arma está indicado claramente en el cañón del fusil o en el tubo o cañón de la pistola. El uso de municiones recargadas o reconstruidas puede aumentar la probabilidad de presión excesiva en el cartucho, explosión del culote u otros defectos de las municiones que pueden causar daños al arma y herir a usted o a personas que están cerca.

8. LLEVAR SIEMPRE GAFAS DE PROTECCIÓN Y TAPONES PARA LOS OÍDOS CUANDO SE DISPARA.

La probabilidad de que gas, pólvora o fragmentos metálicos golpeen y hieran al tirador mientras dispara, es remota, pero ante la posibilidad de que ello suceda, los daños pueden



ser graves, incluso la posibilidad de perder la vista. Cuando dispara, el tirador debe siempre llevar gafas de protección de alta resistencia. Tapones para los oídos u otros tipos de protección de alta calidad ayudan a reducir el riesgo de daños provocados por el disparo.

9. NO SE TREPE NUNCA A LOS ÁRBOLES, PROTECCIONES U OBSTÁCULOS CON EL ARMA CARGADA.

Abra y vacíe la cámara del arma y ponga el seguro antes de treparse o de bajar de árboles o antes de salvar una empalizada o saltar un foso u otros obstáculos. No tire ni empuje el arma hacia sí mismo o hacia otra persona. Descargue siempre el arma y controle visualmente y físicamente que el almacén, el mecanismo de recarga y la cámara estén descargados y que el arma tenga el obturador abierto antes de ponerla en manos de otra persona. Nunca tome un arma de otra persona excepto que la misma esté descargada, haya sido controlada físicamente y visualmente para asegurarse que esté efectivamente descargada y de cualquier modo tomar el arma sólo si está abierta.



10. EVITE EL USO DE BEBIDAS ALCOHÓLICAS O MEDICAMENTOS QUE PUEDAN DISMINUIR LOS REFLEJOS Y EL AUTOCONTROL MIENTRAS SE DISPARA.

No beba cuando dispara. Si se asumen medicamentos que pueden disminuir los reflejos o el autocontrol, no maneje armas mientras está bajo el efecto de los mismos.



11. NUNCA TRANSPORTE UN ARMA CARGADA.

Descargue siempre el arma antes de ponerla en el vehículo (cámara y almacén vacíos). Cargadores y tiradores deben cargar el arma solo tras haber llegado a destino, y sólo cuando están a punto de disparar. Si se tiene un arma para defensa personal, dejar la cámara descargada reduce la posibilidad de disparos involuntarios.



12. ADVERTENCIAS SOBRE LA EXPOSICIÓN AL PLOMO.

Descargue el arma en zonas con escasa ventilación, limpiar armas o manejar municiones puede conllevar una exposición al plomo y a otras sustancias que pueden causar daños a la respiración, daños al aparato reproductivo y otros graves daños físicos. Deténgase siempre en zonas con buena ventilación. Lávese muy bien las manos después de la exposición.



ADVERTENCIA: es SU responsabilidad conocer y respetar las leyes locales y estatales que reglamentan el comercio, el transporte y el uso de armas en su país.

ADVERTENCIA: ¡Esta arma puede quitarle la vida a usted y a los demás! Tenga siempre sumo cuidado al manejar su arma. Un accidente es casi siempre la consecuencia de la falta de respeto de las normas de seguridad del arma.



Presentación

Benelli Armi se complace en presentar el nuevo Raffaello que, gracias a una importante renovación y a su tecnología exclusiva, nos permite ofrecer nuestra más importante gama de fusiles clásicos con un moderno corazón tecnológico.

Gracias al trabajo constante de nuestro Centro de Estudios e Investigaciones, el nuevo Raffaello aún todas las características de los productos Benelli y el excelente e innovador sistema Comfort Progressive.

Entre sus características, destaca el exclusivo sistema antirretroceso aplicado a las culatas de madera que, en función de los cartuchos empleados, se activa en mayor o menor grado para amortiguar progresivamente el retroceso; además, junto a la cresta, crea un sistema de confort completo.

Un fusil que representa todo un desafío y que enriquece la ya amplia gama de productos Benelli.

Funcionamiento

Los nuevos fusiles semi-automáticos "Benelli" están basados en el principio de funcionamiento **inercial, con cañón fijo**, que utiliza la energía cinética de retroceso del arma y que hoy en día todavía representa la novedad técnica más relevante y genial de nuestras armas.

Como es sabido, este sistema no necesita toma de gas ni mucho menos el retroceso del cañón; para su funcionamiento, se vale de un resorte colocado libremente entre la cabeza de cierre y el obturador.

Durante el disparo, por reacción del retroceso del fusil, el obturador (inerte) realiza un avance proporcional a la potencia del cartucho, de aproximadamente 4 mm, comprimiendo el resorte.

Este último, al terminar de comprimirse, se relaja haciendo retroceder todo el grupo obturador y permitiendo, de esta manera, la extracción del casquillo y la recarga del arma, llevados a cabo según el sistema tradicional.

La resistencia del resorte está oportunamente calibrada tanto para crear un retraso en la apertura como para regular, sin necesidad de freno, las diferentes presiones producidas por cartuchos de diferentes potencias.

A este principio de funcionamiento ha sido agregada una **cabeza de cierre rotatoria**, de forma simple y robusta, que con dos dientes de cierre realiza un perfecto cierre axial en el cerrojo, capaz de soportar las presiones del cañón desarrolladas por el cartucho.

La nueva gama utiliza un sistema de alimentación especialmente estudiado para:

- permitir el pasaje manual de los cartuchos del tubo almacén al cañón para un fácil y rápido cambio de la munición del cañón;
- asegurar una alimentación más veloz y segura en la recarga automática;
- verificar rápidamente si el arma tiene el martillo armado y está lista para el tiro.

El nuevo sistema de alimentación utiliza una palanca especial de descenso del cartucho, que sobresale un poco del plano inferior de la carcasa en posición fácilmente accesible al dedo que jala el gatillo.



Al momento del disparo, el resorte del martillo hace girar verticalmente la palanca de descenso del cartucho, desenganchándola de la palanca del seguro del mismo; esta última, por efecto de su resorte antagonista, gira en el sentido de las manecillas del reloj permitiendo, de esta manera, la salida de un cartucho del almacén.

Dicho cartucho, al colocarse en el elevador, presiona la palanca del seguro del cartucho haciéndola girar al contrario e impidiendo la salida de otro cartucho.

El elevador, dirigido por el obturador, sube automáticamente y lleva el cartucho a la posición ideal para entrar en la cámara.

Mientras tanto, el resorte del martillo, ya comprimido en la posición de armado, permite a la palanca de descenso del cartucho retomar su posición de reposo: de esta manera, la palanca del seguro del cartucho está obligada a retener definitivamente los cartuchos que quedan en el almacén hasta que no se dispare otro tiro.

La palanca de descenso del cartucho, tiene a la vista, en la parte que sobresale del plano inferior de la carcasa, un punto rojo.

Cuando el punto se ve, el arma tiene el martillo armado y está lista para disparar; en caso contrario, el arma tiene el martillo desarmado.

Los nuevos fusiles, como todas las armas automáticas Benelli, utilizan la energía de retroceso del arma para cada movimiento automático; de esta manera se eliminan tanto los inconvenientes del sistema de cañón con retroceso (vibración del cañón durante el disparo, necesidad de freno de regulación para cartuchos potentes, etc.), como los inconvenientes del sistema con sustracción de gas (necesidad de limpieza de la toma de gas, pérdida de potencia en la velocidad inicial de la carga de plomo y repercusiones negativas sobre la agrupación de los perdigones a larga distancia y posibles defectos en condiciones atmosféricas desfavorables), realizando un arma moderna y completamente fiable.

Los nuevos fusiles semiautomáticos Benelli, por su alto grado de perfección, pueden funcionar con una vasta gama de cartuchos; la originalidad del sistema de funcionamiento inercial, de cualquier manera requiere del cartucho un mínimo de energía cinética, necesaria para un completo automatismo de recarga determinado por el retroceso de la misma arma.

Mediante esmerados exámenes realizados en el laboratorio balístico y pruebas prácticas ha sido posible determinar los parámetros para el correcto funcionamiento del arma, siendo el valor mínimo de la energía cinética desarrollada por un cartucho de **calibre 12** igual a **200 kgm** (valor medido en el cañón manométrico a 1 m de la boca).

ADVERTENCIA: el correcto funcionamiento del arma, con el valor mínimo de la energía cinética indicada, está garantizado para un arma con un peso MÁXIMO total de 3,150 kg.



LEYENDA DE LOS COLORES DE LAS FLECHAS	
<i>color</i>	<i>descripción</i>
rojo	secuencia de desmontaje
verde	secuencia de montaje
azul	indicación
amarillo	accionamiento



Montaje (del fusil embalado)

Componentes del paquete (fig. 1):

- a) grupo culata-carcasa-obturador-varilla
- b) grupo cañón-cerrojo

ADVERTENCIA: antes de utilizar el arma quitar la **protección de plástico del cañón** (fig. 2).

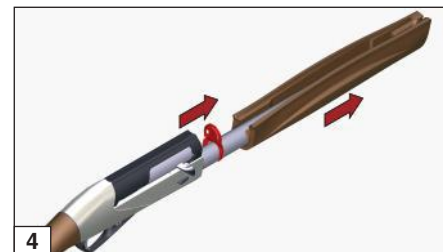

Procedimiento de montaje

- 1) Destornille el **capuchón de fijación de la varilla** (fig. 3).
- 2) Extraiga **la varilla** y quite la plaquita empleada para el embalaje del arma (fig. 4).
- 3) Sujete el grupo **culata-carcasa-obturador** y, actuando en la manija, lleve **el obturador** a la posición de apertura, de manera que quede enganchado (fig. 5).

ADVERTENCIA: si el obturador **no** se queda enganchado, **actúe sobre la palanca** de descenso del cartucho, en el sentido indicado por la flecha y vuelva a repetir la operación (fig. 6).

*Durante estas operaciones, el **obturador** debe estar completamente ensamblado e introducido en la carcasa, quedándose siempre en **posición de apertura** (todo hacia atrás).*

- 4) Mantenga bloqueada la cubierta en la carcasa y tome el grupo **cañón-culata**.

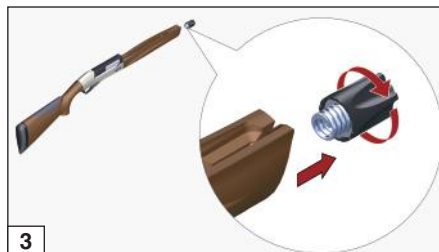
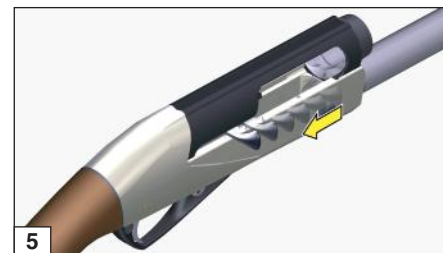

- 5) Deslice **la prolongación** del cerrojo sobre la carcasa, asegurándose de que el **anillo guía cañón** entre correctamente en el **tubo almacén** (fig. 7).
- 6) Empuje hacia el fondo el cañón hasta la posición de final de carrera (fig. 8) que se advierte claramente tanto con la mano que empuja como por el sonido metálico que se escucha al momento de la parada.

ATENCIÓN: asegúrese siempre de que **la prolongación** del cerrojo no pegue contra la cabeza de cierre del obturador, sino que quede introducida entre la cubierta y la cabeza de cierre.

- 7) Introduzca **la varilla** en el tubo almacén (fig. 9).
- 8) Enrosque el **capuchón** de fijación en el extremo del tubo almacén, **apretándolo hasta el tope** para bloquear perfectamente el cañón y la varilla en la carcasa (fig. 10).

ATENCIÓN: asegúrese siempre de que **el muelle** del capuchón de fijación **esté introducido en el mismo** (fig. 10) antes de bloquear el cañón y la varilla en la carcasa; la falta del muelle **no permite** un bloqueo regular del cañón y **puede provocar daños al arma.**

- 9) Cierre **el obturador** presionando **el botón** de la palanca de mando del elevador (fig. 11).

Seguro del fusil

Empuje el **botón transversal del seguro** que se encuentra en el guardamonte; cuando el seguro está activado **no se debe ver el anillo rojo** que indica la posición de disparo (fig. 12).

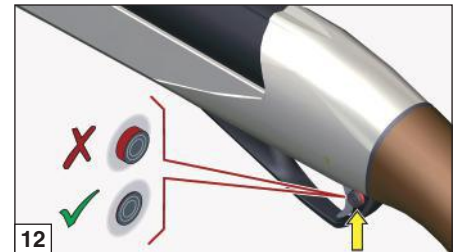
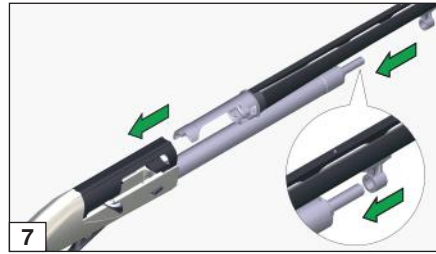



Carga

Antes de realizar cualquier tipo de operación en su fusil, asegúrese siempre que la cámara de explosión y el almacén estén completamente vacíos.

(Lea atentamente las instrucciones para la carga y la descarga).

ATENCIÓN: comprobar que el arma esté dotada de tubo almacén con el número de cartuchos permitido por las normas vigentes en el país donde se utiliza.

Procedimiento de carga

ATENCIÓN: el arma debe tener el seguro puesto (ver “Seguro del fusil”), y el martillo armado (para permitir a la palanca de bloqueo del cartucho bloquear los cartuchos introducidos en el almacén).

ADVERTENCIA: para mayor seguridad, verifique que el arma esté descargada abriendo el obturador. Después vuelva a cerrarlo.

- 1) El punto rojo de la palanca de descenso del cartucho debe ser bien visible (indica que el martillo está armado) (fig. 13). Si es necesario, llévela a esa posición. Para ello, presione el botón de la palanca de mando del elevador (a), abra manualmente el obturador (b) y póngalo en posición de cierre (c) (fig. 14).

- 2) Con el obturador cerrado y el martillo armado, voltee el arma orientando el cañón hacia el suelo.
- 3) Introduzca un cartucho en el almacén hasta el fondo (fig. 15): la palanca de bloqueo debe enganchar el cartucho automáticamente, deteniéndolo (fig. 16). Repita la operación hasta cargar completamente el almacén.

ATENCIÓN: la carga del almacén se debe realizar con el martillo armado para permitir a la palanca de bloqueo del cartucho bloquear los cartuchos que se introduzcan en el almacén.

Ahora, el fusil todavía no puede disparar si antes no se introduce un cartucho en el cañón actuando según una de las dos alternativas indicadas:

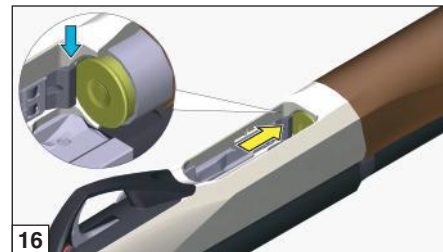
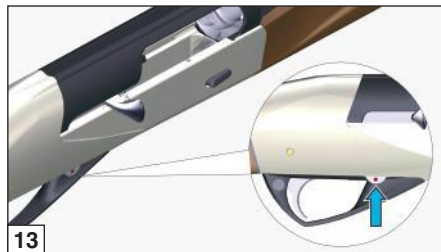
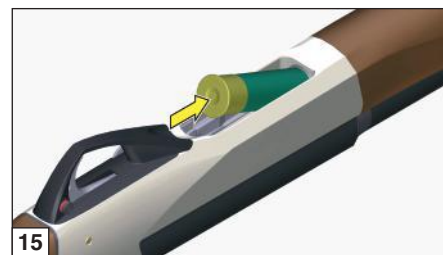
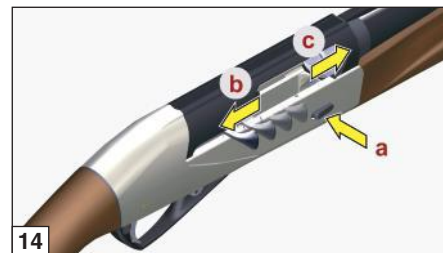

Solución directa (figs. 17-18):

- 1) **Abra el obturador** y manténgalo en esa posición mientras introduce un cartucho en el cañón a través de la ventana de expulsión del casquillo.
- 2) **Suelte el obturador** que, deslizándose hacia adelante, toma el cartucho y se para en la posición de cierre.

Solución indirecta (fig. 19):

- 1) Abra el obturador **(a)** y, manteniéndolo en dicha posición, **presione la palanca de descenso del cartucho (b)** para que el primer cartucho descienda hasta el elevador.
- 2) **Suelte el obturador (c)** que, al deslizarse hacia adelante, toma el cartucho y se detiene en la posición de cierre.

ADVERTENCIA: utilizando la solución de carga “indirecta”, la cantidad de cartuchos presente en el almacén disminuye de un tiro. Es posible añadir otro cartucho - como se ha descrito anteriormente - para que el almacén quede completo.

ATENCIÓN: durante estas operaciones - aunque el arma tenga puesto el seguro (ver “Seguro del fusil”) - es oportuno **orientar el cañón hacia una dirección segura.**

Ahora **el fusil está cargado:** llevando el seguro a la posición de disparo (**anillo rojo a la vista**), el arma está lista para disparar.

ADVERTENCIA: al inicio del uso (fusil nuevo), puede ser necesario un breve periodo de rodaje antes de que el arma funcione perfectamente

incluso con cargas ligeras. En presencia de problemas de funcionamiento es oportuno disparar tres o cuatro cajas de cartuchos con **carga estándar** como rodaje.

Sustitución del cartucho

(Esta operación se debe realizar con el seguro puesto - ver “Seguro del fusil” - y cañón orientado hacia una dirección segura)

Para sustituir un cartucho que ya se encuentra en la cámara se pueden seguir dos procedimientos:

- por medio de la introducción manual del nuevo cartucho;
- por medio del accionamiento de la palanca de descenso del cartucho.

Introducción manual del cartucho (sustitución con cartucho no presente en el almacén)

- 1) Apoye la culata en la cadera y abra manualmente el **obturador** jalando la maneta. De esta manera el cartucho de la cámara es extraído y expulsado del arma (fig. 20).

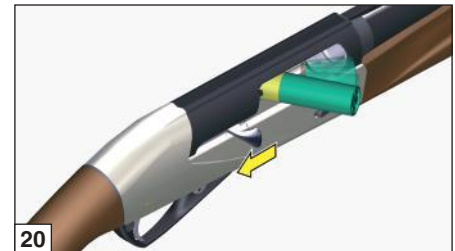
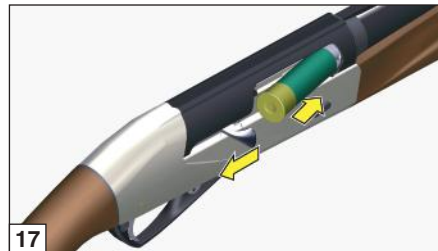
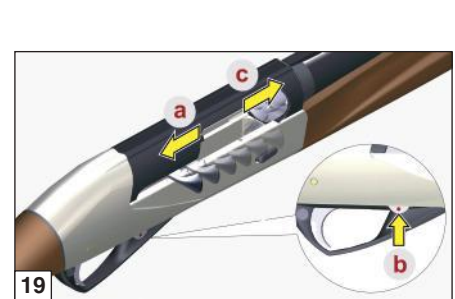
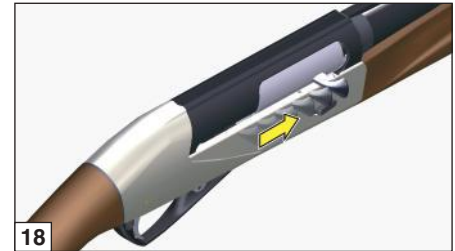



- Introduzca en el cañón, aún parcialmente, el nuevo cartucho a través de la ventana de expulsión (fig. 21) antes de dejar libre la maneta para volver a cerrar el obturador.

Accionamiento de la palanca de descenso del cartucho (sustitución con cartucho presente en el almacén)

- Apoye la culata en la cadera y abra manualmente el **obturador** jalando la maneta. De esta manera el cartucho de la cámara es extraído y expulsado del arma (fig. 20).
- Pulse la **palanca de descenso del cartucho** (fig. 22); después deje libre la maneta para volver a cerrar el obturador; de esta manera obtendrá el pasaje rápido del cartucho desde el almacén a la cámara de explosión.

Descarga del arma

(Esta operación se debe realizar con el seguro puesto - ver "Seguro del fusil" - y cañón orientado hacia una dirección segura)

Para descargar el fusil siga las indicaciones siguientes:

- Abra el obturador:** el cartucho de la cámara es extraído y expulsado del arma (fig. 23).
- Cierre el obturador,** acompañando la maneta con la mano (fig. 24).
- Voltee el arma y, empujando el elevador hacia adentro, **presione** con el dedo índice la

parte anterior de la **palanca de parada** del cartucho (fig. 25): el primer cartucho del almacén saldrá. Esta operación se debe repetir para cada cartucho que se quiera sacar del almacén.

ADVERTENCIA: el arma también se puede descargar repitiendo varias veces la operación descrita en el punto "Accionamiento de la palanca de descenso del cartucho" del capítulo "Sustitución del cartucho".

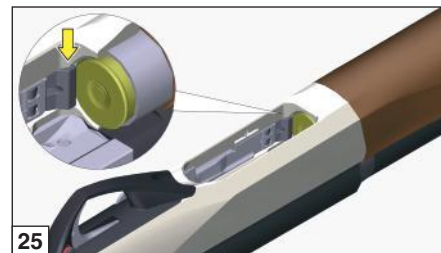
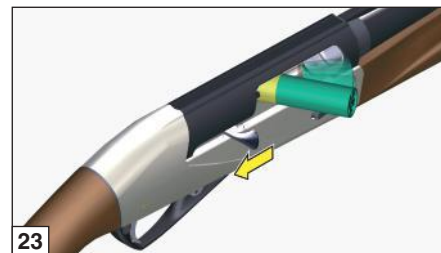
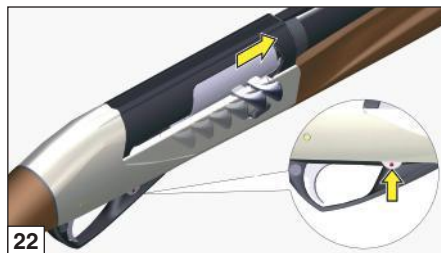
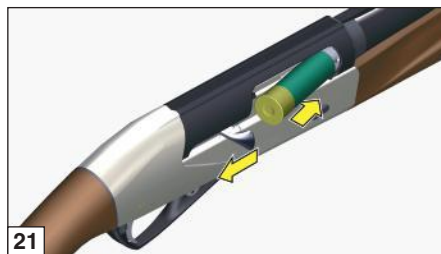



Inconvenientes y soluciones

Antes de realizar cualquier tipo de intervención en su fusil, asegúrese siempre de que la cámara de explosión y el almacén estén completamente vacíos. (Lea atentamente las instrucciones para la carga y descarga del arma).

Si el fusil no dispara

- 1) **Controle el seguro:** si está puesto, empuje el botón transversal hacia la posición de fuego.
- 2) **Controle que el cartucho esté en el cañón.** Si fuera necesario, introduzca un cartucho siguiendo las instrucciones relativas a la carga (página 118).
- 3) **Controle el mecanismo de disparo.** Si fuera necesario límpielo y lubríquelo.

Capuchón fijación varilla

En fase de montaje asegúrese de que el capuchón de fijación de la varilla esté **dotado de resorte** y especialmente después de los primeros disparos esté bien atornillado, para mantener el cañón completamente **fijado** en la carcasa.

Municiones

Para su funcionamiento, el fusil automático Benelli utiliza la energía cinética del retroceso del arma.

Siempre utilice cartuchos que garanticen un retroceso suficiente para el completo automatismo de recarga.

ADVERTENCIA: al inicio del uso (fusil nuevo), puede ser necesario un breve periodo de rodaje antes de que el arma funcione perfectamente incluso con cargas ligeras. En presencia de problemas de funcionamiento es oportuno disparar tres o cuatro cajas de **cartuchos con carga estándar** como rodaje.

Municiones a utilizar

El funcionamiento del arma está garantizado con cartuchos con una longitud máxima de **58 mm** (recámara 2" 3/4 - 70 mm) o de **66 mm** (recámara 3" - 76 mm), con cierre rebordeado o en estrella y cargados con perdigones de plomo o de acero.

Benelli recomienda el uso de municiones cargadas con perdigones para los cañones con abrazadera y municiones de bola para los cañones para slug. Esta indicación no es obligatoria, pero asegura alcanzar las mejores prestaciones.

ATENCIÓN: nunca utilice cartuchos con casquillos cuya longitud sea superior a la de la cámara de explosión.

La inobservancia de esta regla comporta graves consecuencias tanto para el tirador como para el arma.

Los fusiles Benelli no requieren ninguna regulación para cualquier tipo de munición utilizada.

Siempre utilice cartuchos que garanticen un retroceso suficiente para la completa recarga del arma.

Todos los fusiles Benelli son sometidos a la prueba forzada de 1370 bar en el Banco Nacional de Prueba de Gardone Valrompia (Brescia).

Manutención

Antes de realizar cualquier tipo de operación en su fusil, asegúrese siempre de que la cámara de explosión y el almacén estén completamente vacíos. (Lea atentamente las instrucciones para la carga y la descarga del arma).

Gracias a su extremada sencillez constructiva y a la cuidadosa elección de los materiales, el fusil automático Benelli **no requiere** particulares intervenciones de manutención.

Por lo tanto **se aconseja** realizar:

- 1) la limpieza normal del **cañón** después del uso;
- 2) eliminar con una limpieza y lubricación periódicas los **eventuales residuos de polvo** (o materiales extraños) del grupo de disparo (martillo, gatillo, etc.);
- 3) desmontar, limpiar y lubricar el **grupo obturador**, que de otra manera puede estar sujeto a los residuos antes citados;
- 4) para una buena conservación del arma se aconseja mantener lubricadas las **partes sujetas** a los agentes atmosféricos.

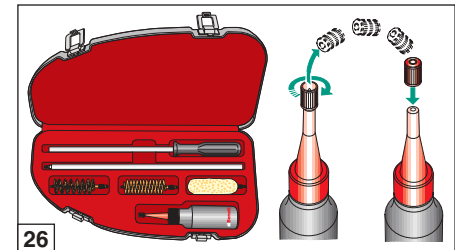



Nota: todos los cañones están **cromados** por dentro.

NOTA: cuando limpie un cañón con chokes internos, deje el choke instalado para evitar que se acumulen residuos en las roscas de unión del choke interno con el cañón.

Para un correcto mantenimiento del arma, **utilizar el set de limpieza Benelli (no incluido).**

Para la lubricación y protección de las partes mecánicas (carcasa, obturador y cañón) **se recomienda el uso del aceite Benelli** (fig. 26).

Para limpiar los demás componentes del arma (culata y varilla de madera, de tecnopolímero y camuflaje o pintados), Benelli recomienda el uso de productos específicos, evitando que estas partes entren en contacto **con aceites que contengan disolventes o sustancias químicas en general que podrían causar desprendimientos o la modificación de superficies.**

Desmontaje del arma

(para manutención y limpieza)

Antes de realizar cualquier tipo de operación en su fusil, asegúrese siempre que la cámara de explosión, el elevador y el almacén estén completamente vacíos.

(Lea atentamente las instrucciones para la carga y la descarga del arma).

ADVERTENCIA

(en los modelos donde de encuentra disponible el sistema ShellView)

Aunque el sistema ShellView permite ver si el almacén de su arma está descargado, les rogamos tengan a bien prestar atención en el hecho de que aún cuando el almacén resulta visualmente descargado, ello no quiere decir que el arma esté completamente descargada. Controlar siempre físicamente y visualmente el almacén y la cámara para controlar que el arma esté completamente descargada (fig. 27). En cualquier caso sigue siempre todas las Normas de Seguridad genéricas que se exponen en el manual.

- a ShellView Benelli en la varilla
- b cartuchos aún en el almacén
- c sin cartucho

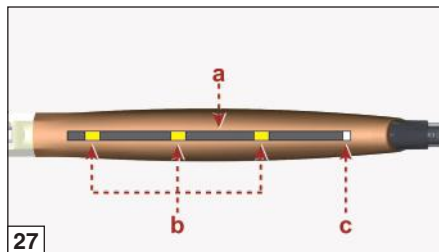

27



28

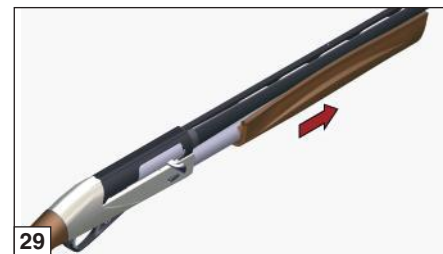

29



30

Procedimiento de desmontaje

- 1) Destornille el **capuchón** de fijación de la **varilla** y quite la varilla haciéndola deslizar hacia adelante a lo largo del tubo almacén (figs. 28-29).
- 2) Coja el fusil con una mano y con la otra abra el **obturador** (fig. 30). Si el obturador no se queda en esta posición, actúe sobre la **palanca de descenso del cartucho** como indica la flecha y vuelva a repetir la operación (fig. 31).
- 3) Apoye la culata en la cadera, coja el fusil con una mano manteniendo firme la **cubierta** sobre la carcasa y con la otra, jalando hacia adelante, quite el grupo **cañón-cerrojo** de la carcasa (fig. 32).
- 4) Quite la **maneta de armado** de un solo jalón (fig. 33).
- 5) Separe la **cubierta** de la carcasa jalándola hacia adelante desde el grupo obturador (fig. 34).
- 6) Cogiendo con una mano el **grupo obturador** (fig. 35), contrastando la presión del resorte de la biela, pulse el **botón de mando del elevador** y acompañe el obturador hacia adelante hasta que el resorte de la biela ya no lo empuje.
- 7) Extraiga el **grupo obturador** de la carcasa haciéndolo deslizar hacia adelante sobre sus guías de alojamiento (fig. 36).

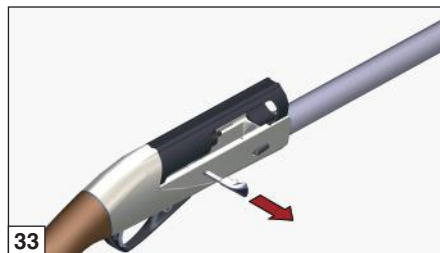
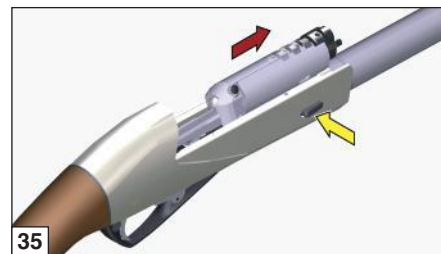
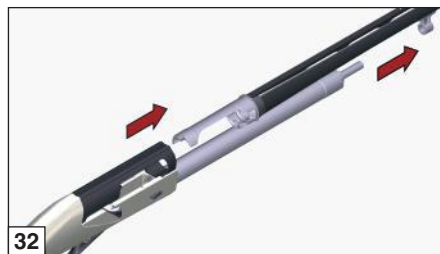
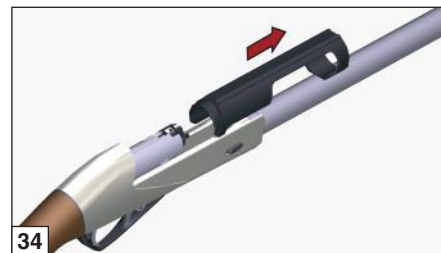
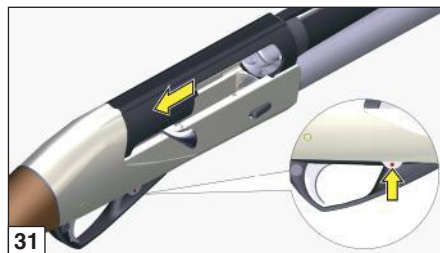



- 8) Quite el **eje de parada del percutor** del grupo obturador, **reteniendo** el percutor y su resorte antagonista (fig. 37).
- 9) Extraiga del obturador el percutor y su **resorte** antagonista (fig. 38).
- 10) Quite **el eje** de rotación de la cabeza de cierre sacándolo de su alojamiento (fig. 39).
- 11) Quite **la cabeza de cierre** del obturador (fig. 40).
- 12) Quite **el resorte de retroceso** del obturador de su alojamiento (fig. 41).
- 13) Quite del grupo culata-carcasa **la espiga de parada del guardamonte**, empujándola desde la derecha o la izquierda con la punta del mismo percutor o con un punzón (fig. 42).
- 14) **Pulse** el botón de mando del elevador y **deslice** hacia adelante el grupo guardamonte (fig. 43).

El fusil está completamente desmontado; las partes que necesitan una verificación cuidadosa y una limpieza están separadas.



37



38

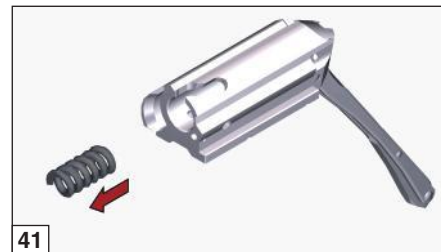

41

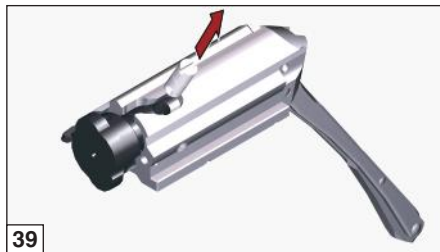

39

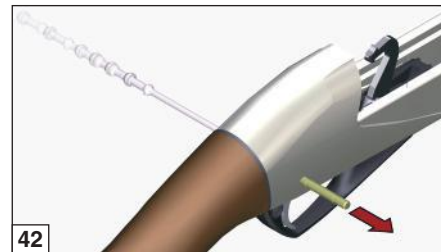

42

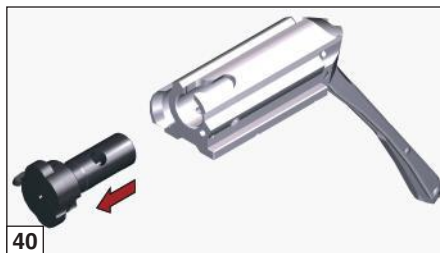

40

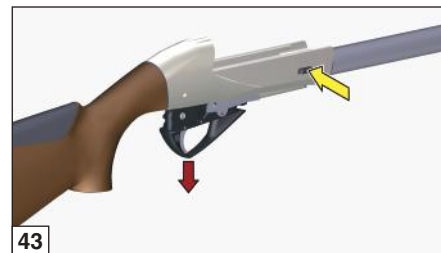

43

Montaje del arma

Para el correcto montaje del arma proceda en el siguiente orden:

- 1) Armar **el martillo** (fig. 44), coja el grupo culata-carcasa, pulse el **botón** de mando del elevador y introduzca al mismo tiempo el **grupo guardamonte** completo, con el **martillo armado**, en la carcasa, hasta topar en la parte anterior (fig. 45).
- 2) Introduzca desde la derecha o la izquierda la **espiga** de parada del guardamonte fijándola cuando se encuentre completamente introducida en la carcasa (fig. 46).
- 3) Introduzca el **resorte** de retroceso del obturador en su alojamiento (fig. 47).

ATENCIÓN: asegúrese **siempre** de colocar el resorte de retroceso del obturador **entre la cabeza de cierre y el obturador mismo**, para evitar que en fase de cierre **pueda partir un tiro**.

- 4) Coja la **cabeza de cierre** e introdúzcala en el obturador, cuidando que el **agujero** que lleva en el vástago coincida con el **ojal** del obturador mismo (fig. 48).

ADVERTENCIA: los planos inclinados que se encuentran en el vástago de la cabeza de cierre **no se deben** ver cuando la pieza está montada.

- 5) Introduzca el **eje** de rotación de la cabeza de cierre en el agujero de alojamiento que se encuentra en el vástago de la misma, pasándolo por el ojal del obturador (fig. 49).

ATENCIÓN: la **línea** de referencia marcada en la extremidad del eje debe estar **a la vista y alineada** con el eje longitudinal del grupo obturador (fig. 49).

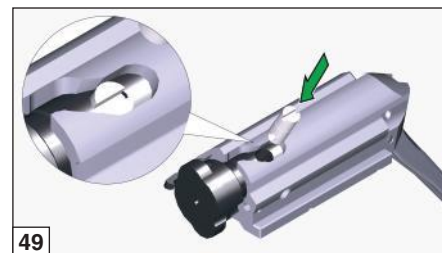
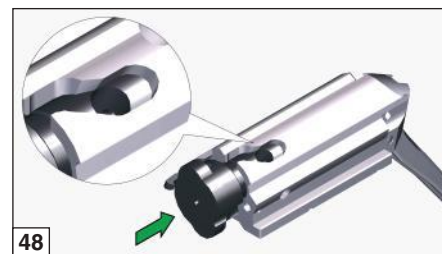
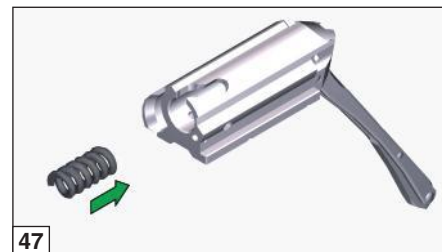
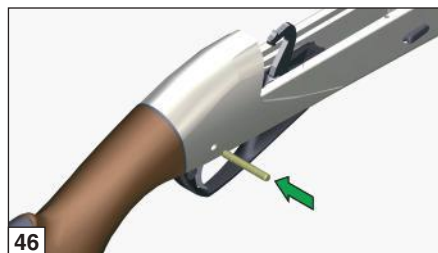
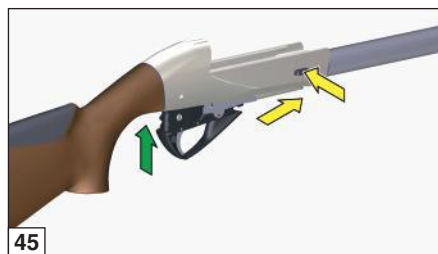
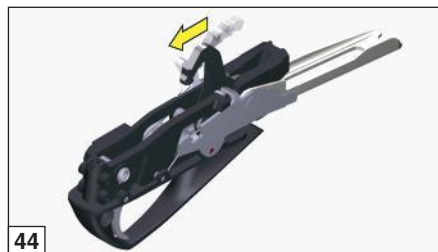



- 6) Introduzca el percutor con su resorte en el agujero de alojamiento que se encuentra en el obturador (fig. 50).

ATENCIÓN: asegúrese **siempre** de haber montado el resorte del percutor.

- 7) Introduzca el **eje de parada** del percutor en su agujero de alojamiento de manera que detenga el percutor (fig. 51).
- 8) Coja el grupo culata-carcasa y, manteniéndolo en posición casi horizontal, introduzca el **grupo obturador** en las correderas de la carcasa (fig. 52).

ADVERTENCIA: con el montaje terminado, **la biela del obturador**, pasando arriba del guardamonte, debe colocarse sobre el **eje guía** del resorte de la biela en el interior de la carcasa (fig. 52).

- 9) Lleve el **obturador** a la posición de apertura jalando desde el plano frontal de la cabeza de cierre (fig. 53); si el obturador no se queda abierto, pulse la palanca de descenso del cartucho en el sentido indicado por la flecha y repita la operación.

- 10) Coja **la cubierta** y acérquela a la carcasa en posición ligeramente avanzada respecto al obturador (fig. 54).

- 11) Manteniendo **la cubierta** unida a la carcasa retrocédala introduciéndola en el obturador hasta el montaje completo, hasta que enganche posteriormente en la carcasa (fig. 60).

- 12) Introduzca **la maneta** en su agujero de alojamiento sobre el obturador presionando hasta el fondo (fig. 55).

- 13) **Complete** el montaje del arma realizando todas las operaciones de montaje de la fusil embalado descritas en la página 117 (figs. 7-8-9-10-11).

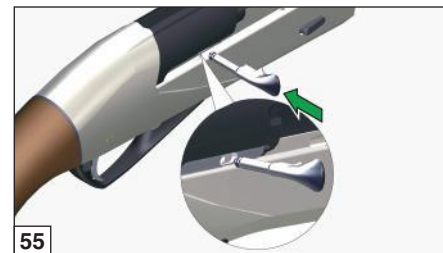
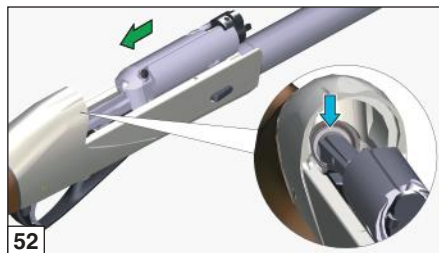
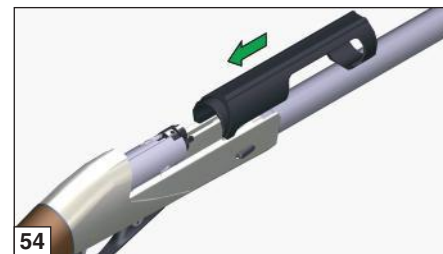
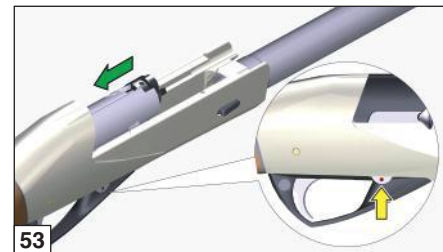

ACCESORIOS Y REGULACIONES

Variación y desviación inclinación

Antes de realizar cualquier tipo de operación en su fusil, asegúrese siempre que la cámara de explosión y el almacén estén completamente vacíos!

(Lea atentamente las instrucciones para la carga y la descarga del arma).

TABLA VARIACIÓN DE LA INCLINACIÓN

Esesor desviación (plástico)	Plaquita apriete culata (acero)	Esesor inclinación (plástico)	Valor inclinación talón (mm)
Letra de referencia	Letra de referencia	Letra de referencia	
DX	Z DX	Z	45 ± 1 DX
SX	Z SX		45 ± 1 SX
DX	A DX	A	50 ± 1 DX
SX	A SX		50 ± 1 SX
DX	B DX	B	55 ± 1 DX
SX	B SX		55 ± 1 SX
DX	C DX	C	60 ± 1 DX
SX	C SX		60 ± 1 SX
DX	D DX	D	65 ± 1 DX
SX	D SX		65 ± 1 SX

Instrucciones para la combinación: las letras identifican los kits de los espesores de variación de la inclinación y de las plaquitas de apriete. Para una correcta inclinación, combine **siempre** placas y espesores con la misma letra, por ejemplo: C - CDX – para inclinación 60-DER o C - CSX – para inclinación 60-IZQ.

DX = Derecho
SX = Izquierdo

El fusil está dotado de un “**kit variación inclinación**” (fig. 56), que permite modificar la configuración con la que se suministra el arma.

El kit está formado por **plaquitas de apriete de la culata** (de acero), por **espesores de variación de la inclinación** (de plástico) y por un perno de fijación del anillo portacorrea (para las culatas de madera).

El kit permite obtener cinco distintas configuraciones de inclinación (indicadas en la tabla) y dos distintas desviaciones (derecho o izquierdo). Cada elemento **está marcado con la letra de la inclinación y de la desviación correspondiente**.

Se debe establecer si la inclinación de la culata se adapta perfectamente a Usted o si la culata es demasiado baja o demasiado alta.

Si la culata queda demasiado baja (inclinación demasiado elevada), seleccione el kit de regulación precedente en orden alfabético (por ejemplo, si el espesor montado en la fábrica está marcado con la letra “C”, emplee el marcado con la letra “B” y la correspondiente plaquita de apriete de la culata).

El procedimiento de sustitución es el siguiente (fig. 57):

1) Destornille **los dos tornillos de fijación y quite la cantonera “1”** (destornillador de cruz).

ADVERTENCIA: para no dañar las cantoneras, **unte** la punta del destornillador con vaselina o grasa.

2) **Desenrosque los dos tornillos de fijación** y extraiga el **kit confort** de la culata “2” (destornillador de estrella).

- Destornille la **tuerca de bloqueo de la culata “3”** (llave hexagonal de 13 mm).
- Quite**, del tubo de guía del muelle de biela, la **tuerca “3”, la arandela elástica “4”, la plaquita de apriete de la culata “5”, la culata “6”, el espesor de desviación “7” y el espesor de inclinación “8”**.

ADVERTENCIA: si el **distanciador culata “9”** no queda al interior de la culata, vuelva a montarlo con la sede de la **plaquita “5”** dirigida hacia la cantonera.

- Monte sobre el tubo guía resorte biela el **espesor de inclinación seleccionado “8”**, con el lado **marcado con la letra** hacia la culata.
- Vuelva a montar el **espesor de desviación “7”** elegido con el lado marcado con la letra (derecho o izquierdo) dirigido hacia la culata.
- Dirija el cañón hacia el suelo y monte **la culata**, introduzca la correspondiente **plaquita de apriete “5”** en la culata, con el lado con la letra que se haya seleccionado dirigido hacia la cantonera.

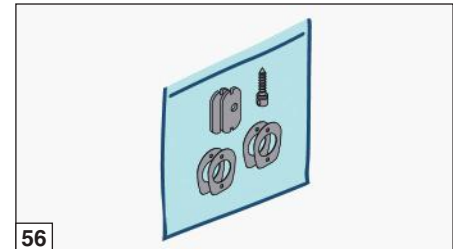



- 8) Monte **la arandela elástica "4"** y **la tuerca "3"** en el tapón del tubo de guía del muelle de biela y **apriétela hasta el tope**.
- 9) Monte **el kit confort "2"** en la culata y fíjela con **los dos tornillos** (destornillador de estrella).
- 10) Monte **la cantonera "1"** y fíjela con **los dos tornillos** (destornillador de estrella).

Variando la inclinación del fusil obviamente ha cambiado la posición de disparo: **es oportuno** realizar una serie de tiros para verificar que la nueva configuración se adapte a su cuerpo y a su estilo.

ADVERTENCIA: una vez modificada la inclinación, compruebe que la culata esté correctamente bloqueada a la carcasa. Tras algunos disparos, repita el control y, si es necesario, bloquee bien la culata, apretando todavía más la tuerca con la correspondiente llave.

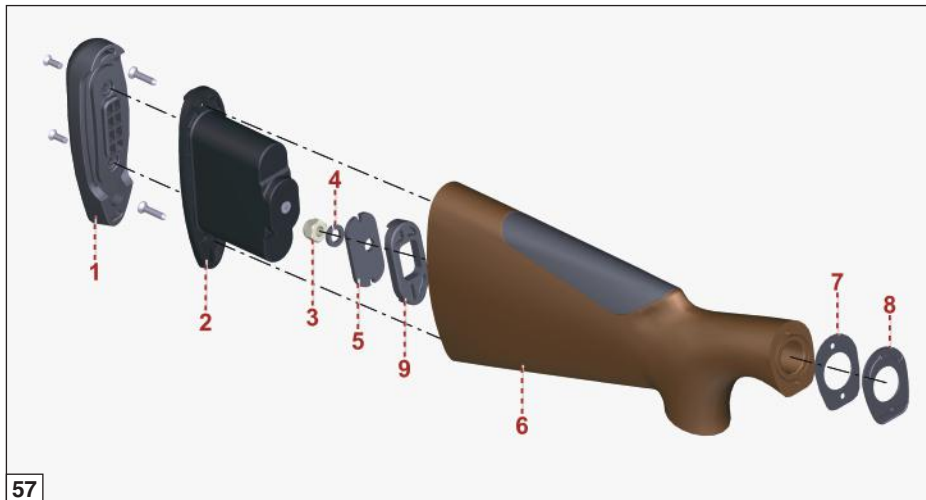

Choke interno

Antes de realizar cualquier tipo de intervención en su fusil, asegúrese siempre que la cámara de explosión y el almacén estén completamente vacíos.

(Lea atentamente las instrucciones para la carga y descarga del arma).

Los cañones con chokes internos tienen en dotación varios tipos de chokes.

ATENCIÓN: antes de utilizar el arma, asegúrese siempre de que el choke del cañón está correctamente montado.

ATENCIÓN: el choke interno está correctamente montado cuando no sobresale por la boca del cañón. Utilice solo chokes Benelli con una longitud adecuada a su alojamiento en el cañón.

Para cambiar o limpiar el choke interno actúe como se explica a continuación:

- 1) **Destornille** el choke interno utilizando la **llave dentada** en dotación con el arma y quítelo completamente de su alojamiento en el cañón (fig. 58).
- 2) Si el alojamiento fileteado del choke en el cañón **está muy sucio**, límpielo utilizando la parte opuesta de la llave.
- 3) Vuelva a montar en el alojamiento del cañón el tipo del choke deseado, procurando **introducir la parte no fileteada** del choke en el interior del cañón antes de atornillarlo en el filete del cañón (fig. 59).
- 4) Complete el montaje del choke apretándolo con la correspondiente llave dentada (fig. 60).



ATENCIÓN: el choke correctamente montado **no debe sobresalir** de la boca del cañón (fig. 61).

ATENCIÓN: antes de volver a utilizar el arma, **asegúrese de haber quitado** la llave para choke de **la boca** del cañón (fig. 62).

Antes de dejar el arma inutilizada por un largo período se aconseja limpiar el choke interno y su alojamiento en la boca del cañón.

Los chokes Benelli están marcados para una rápida identificación (fig. 63). Las marcas en la parte frontal de cada choke permiten una rápida identificación de la estrangulación incluso cuando el choke está montado.

MARCAS	ESTRANGULACIÓN	SÍMBOLO	BALINES DE ACERO
I	Full	X	NO
I	Full - Steel Shot - OK	X	OK
II	Improved Modified	XX	NO
II	Improved Modified - Steel Shot - OK	XX	OK
III	Modified	XXX	OK
IIII	Improved Cylinder	XXXX	OK
IIIII	Cylinder	XXXXX	OK

ATENCIÓN: antes de utilizar cartuchos con perdigones de acero, compruebe que el choke montado en el cañón esté marcado con la frase **STEEL SHOT - OK** (véase tabla anterior).

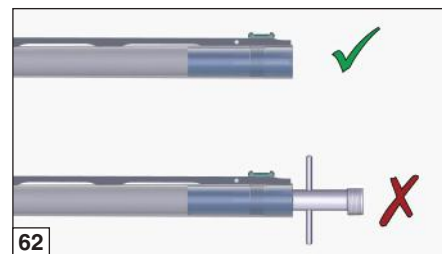
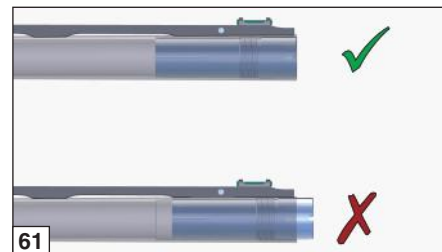
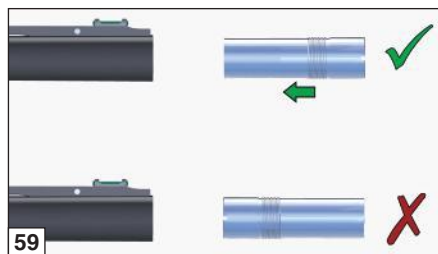

A Marcas

B Símbolo

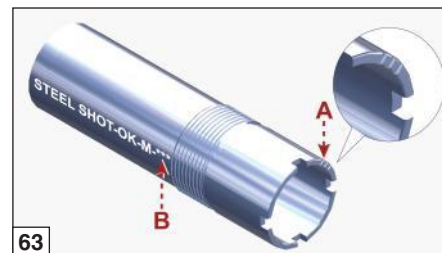



Nervios del cañón intercambiables

Antes de realizar cualquier tipo de operación en su fusil, asegúrese siempre que la cámara de explosión y el almacén estén completamente vacíos.

(Lea atentamente las instrucciones para la carga y la descarga del arma).

En la versión estándar, el arma está dotada de un nervio bajo ancho de 8 mm.

Su sustitución con las otras versiones es muy sencilla, actúe como se explica a continuación:

- 1) **Destornille y quite** el tornillo de fijación del nervio colocado en la extremidad anterior del cañón, a la altura de la mira (fig. 64).
- 2) **Levante y quite** el nervio de su lugar en el cañón, jalándolo hacia adelante (figs. 65-66).
- 3) Monte el nervio deseada, procurando **colocar correctamente** en su alojamiento, **adhiriéndolo** a lo largo del cañón (fig. 67).
- 4) **Bloquee** el nervio con el tornillo de fijación (fig. 68).

Sustitución de la mira

En los cañones con nervio de fibra de carbono es posible sustituir la mira larga (de fibra óptica roja) con miras de fibra óptica amarilla o verde, suministradas con el arma.



66

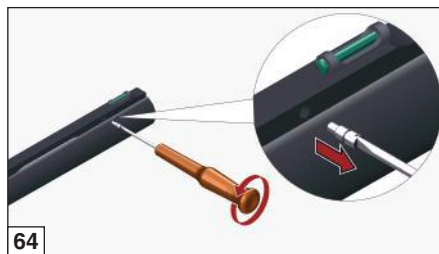

64



67



65

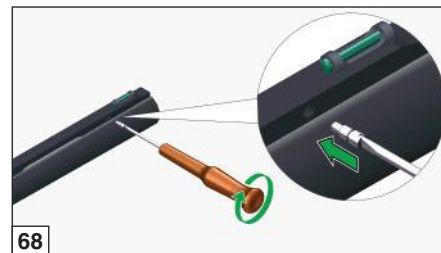

68



Para sustituir la mira, realice las siguientes operaciones:

- 1) Mediante la punta de un destornillador de boca plana, levante el soporte de la mira y extraíga de su alojamiento en el nervio (fig. 69).
- 2) Introduzca la mira seleccionada en el nervio apretándola con fuerza hasta que quede bloqueada a presión (fig. 70).

Montaje del perno para portacorrea en la culata

En las armas con culata de madera se suministra un perno para fijar el portacorrea, que se ha de instalar de la siguiente manera:

- 1) **Utilizando un destornillador de estrella, desenrosque los dos tornillos de fijación y quite la culata "1"** (véase fig. 57).

ADVERTENCIA: para no dañar las cantoneras, **unte** la punta del destornillador con vaselina o grasa.

- 2) Con el mismo destornillador, desenrosque los dos tornillos de fijación y quite **el kit confort "2"** de la culata (véase fig. 57).
- 3) Con una llave allen, desde el interior de la culata extraiga **el tapón de goma** que cierra el orificio para el perno para portacorrea (fig. 71).
- 4) Utilizando un punzón de 3 mm de diámetro, enrosque el perno para portacorrea en el ori-

ficio de la culata hasta el tope y alinee el orificio de manera que quede perpendicular al eje de la culata (fig. 72).

- 5) Monte el **kit confort "2"** y, luego, la **cantonera** en la culata (véase fig. 57).

Desmontaje y sustitución de la cresta

Para desmontar y sustituir la cresta realice las siguientes operaciones:

- 1) **Utilizando un destornillador de estrella, desenrosque los dos tornillos de fijación y quite la culata "1"** (véase fig. 57).

ADVERTENCIA: para no dañar las cantoneras, **unte** la punta del destornillador con vaselina o grasa.

- 2) Con el mismo destornillador, desenrosque los dos tornillos de fijación y quite **el kit confort "2"** de la culata (véase fig. 57).



69



70

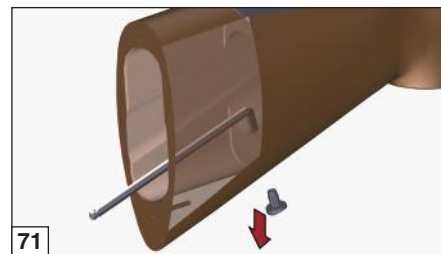

71

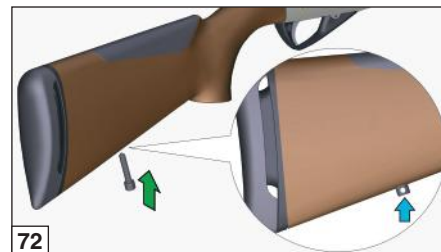

72





- 3) Desde el lado trasero de la culata, a través del orificio correspondiente, presione con la punta del destornillador la cresta por su lado inferior, hasta desbloquearla de la fijación trasera, luego levántela para quitarla de la culata (fig. 73).
- 4) Para montar la cresta de sustitución, colóquela con sus dos pernos en el lado inferior en correspondencia con las sedes presentes en la guía de la culata, luego, presione hasta el fondo hasta que se oiga el clic de bloqueo (fig. 74).

ADVERTENCIA: la cresta montada correctamente se alinea sin discontinuidad con el perfil exterior de la culata.

- 5) Monte el **kit confort "2"** y, luego, la **cantenera** en la culata (véase fig. 57).

Ajuste de la línea de mira (en caso sea prevista)

En caso de que el ajuste estándar realizado en la fábrica no corresponda con las exigencias de tiro individuales, es posible ajustar la línea de mira tanto lateral como verticalmente.

Antes de realizar cualquier tipo de intervención en su fusil, asegúrese siempre de que la cámara de explosión y el cargador estén completamente vacíos!

(Lea atentamente las instrucciones para la carga y la descarga del arma).

Ajuste lateral de la línea de mira

Para el ajuste lateral del alza actúe de la siguiente manera (fig. 75):

- 1) Con la llave abastecida en dotación ajuste la posición del alza en el sentido deseado (hacia la derecha si quiere disparar más a la derecha; hacia la izquierda si quiere disparar más a la izquierda) tomando como referencia las marcas graduadas de alineación.



Ajuste vertical de la línea de mira

Para el ajuste vertical del alza actúe de la siguiente manera (fig. 76):

- 1) Con la llave abastecida en dotación ajuste la posición del alza en el sentido deseado (hacia arriba si quiere disparar más hacia arriba; hacia abajo si quiere disparar más hacia abajo) tomando como referencia las respectivas marcas graduadas de alineación.

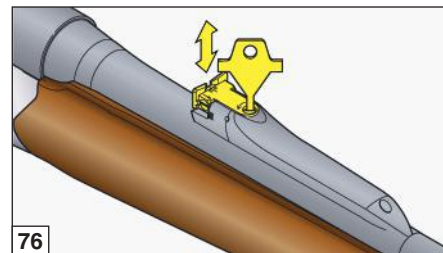
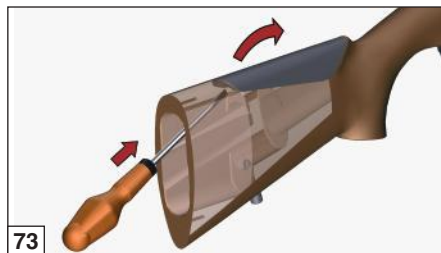
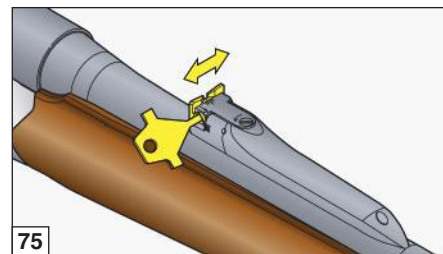

CERTIFICADO DE ENSAIO

A BENELLI ARMI S.p.A. declara que todos os seus produtos foram normalmente ensaiados na Banca Nacional de Ensaios, segundo as normas de lei em vigor, tal como atestado pelos punções oficiais gravados na báscula e no cano.

Informativa ex art. 13 D. Lgs. italiano 196/2003 "Código em matéria de protecção de dados pessoais"

- Os dados directamente fornecidos à Benelli Armi ou por ela recolhidos junto dos revendedores/importadores autorizados, serão tratados com as seguintes finalidades:
 - emissão do Certificado de Garantia do produto e fornecimento de assistência e serviços a ela associados, tal como definido nas Condições Gerais especificadas na referida garantia;
 - marketing directo (informações comerciais e publicitárias, newsletters, venda directa, pesquisas de mercado);
 - perfil das compras através de análises de hábitos e escolhas de consumo;
 - actividades estatísticas e pesquisas de mercado.
- O tratamento de dados será feito nos modos manual, automatizado e informático pelas pessoas expressamente designadas pela Empresa responsável pelo tratamento de dados como encarregados e/ou Responsáveis do tratamento de dados.
- Os seus dados poderão ser por nós comunicados a empresas que tenham relações com a Benelli Armi a título de controladoras, controladas e/ou associadas; empresas que forneçam à Benelli Armi serviços específicos, como por exemplo, empresas de processamento de dados para prestação e gestão de serviços informáticos, empresas e gabinetes que a Benelli Armi utiliza para prestação de serviços e consultoria, empresas de transporte e transitários para os aspectos ligados à expedição de mercadorias e processos alfandegários. Os dados não serão divulgados.
- Com prévia autorização da pessoa interessada, os dados poderão ser comunicados pela Benelli Armi às explorações comerciais autorizadas à venda de produtos Benelli Armi e a terceiras empresas, a fim de permitir a estes sujeitos enviar as respectivas comunicações promocionais e publicitárias, tendo como objecto bens e serviços análogos aos comercializados pela Benelli Armi.

CERTIFICADO DE GARANTIA

Para poder usufruir da garantia, entrar no site Benelli www.benelli.it item "Garantia online" ou enviar este Certificado, num envelope fechado, com todas as partes devidamente preenchidas e o carimbo aposto do revendedor autorizado, para a morada abaixo.

ESPINGARDARIA BELGA, S.A.

RUA DOS CORREIROS, 224-1

1100-170 LISBON

PORTUGAL



- A concessão dos dados é facultativa; a eventual recusa, total ou parcial, do seu fornecimento pode comportar a impossibilidade de emissão, por parte da Benelli Armi, do Certificado de Garantia do produto comprado. Recusar o fornecimento de dados para marketing, perfil e comunicação a terceiros para efeitos de marketing não invalida, de modo nenhum, o pedido do Certificado de Garantia que será igualmente emitido. Comporta, porém, como consequência para o interessado, a impossibilidade de receber informações de marketing da Benelli Armi e de terceiros que forneçam bens e serviços análogos aos comercializados pela Benelli Armi. A empresa responsável pelo tratamento de dados é a Benelli Armi S.p.A., via della Stazione 50, 61029 Urbino, P.U, Itália. A pessoa responsável pelo tratamento de dados é o Dr. Lorenzo Caldari, com domicílio, para o efeito, na sede da empresa responsável.
- Em qualquer altura, o interessado poderá exercer os seus direitos constantes do art. 7 do D. Lgs. italiano 196/03. Nomeadamente, tem o direito de receber a confirmação da existência ou não existência dos dados concedidos (conteúdo e origem), verificar a sua exactidão ou solicitar a sua integração, actualização, rectificação e cancelamento. Para exercer estes direitos, o interessado poderá contactar a pessoa responsável pelo tratamento de dados, Dr. Lorenzo Caldari, escrevendo para privacy@benelli.it.
O consentimento dado para envio de comunicações comerciais e promocionais, além das comunicações enviadas por sistemas automatizados sem intervenção do operador (por ex. e-mails), é extensível aos modos de contacto tradicionais, como o envio por correio normal. O interessado pode sempre revogar a autorização do tratamento de dados para este fim, mesmo disjuntamente, optando, por exemplo, por receber apenas material por correio normal e não através de sistemas automatizados (e-mail).

- Autorizo o tratamento de dados para efeitos de marketing directo e envio da newsletter
- Autorizo o tratamento de dados para efeitos de perfil de compras e análise das escolhas de consumo
- Autorizo a comunicação dos dados aos sujeitos e para os efeitos indicados no ponto 4 da informativa

Data

Assinatura



IMPORTANTE

Para poder usufruir da garantia (caso não tenha sido feita por internet), é indispensável enviar este Certificado, num envelope fechado, com todas as partes devidamente preenchidas e o carimbo aposto do revendedor Benelli Armi autorizado.

No caso de falha de envio ou de ausência dos dados necessários para aplicação das condições de garantia, a reparação da arma será feita a pagamento.

CARIMBO E ASSINATURA DO REVENDEDOR

MODELO	_____
Nº DE SÉRIE DA BÁSCULA	Nº
Nº DE SÉRIE DO CANO	Nº
NOME	_____
APELIDO	_____
RUA	_____
C.P.	_____
CIDADE	_____
PAÍS	_____
e-mail	_____
DATA DE COMPRA	_____



CERTIFICADO DE GARANTIA

A BENELLI ARMI S.p.A. oferece às suas espingardas e carabinas uma garantia de 5 anos, contados a partir da data de compra (fazendo fé o talão de recibo), contra defeitos de fabrico e de material relativos, exclusivamente, às partes de metal.

O produto coberto por esta garantia será reparado gratuitamente - *com exceção das eventuais despesas de expedição que são a cargo do comprador* - pelo **Centro de Assistência Benelli de Urbino** ou pelos **Reparadores Autorizados Benelli**.

A validade do período de garantia é contada desde a data da primeira aquisição: qualquer substituição ou reparação de componentes não comporta extensão do período de garantia.

O comprador, em nenhuma situação, terá direito à substituição da arma completa.

Estão excluídos da atual garantia todos os danos provocados por negligência, ausência de manutenção, alteração, reparação por indivíduos não autorizados, utilização de munições não conformes as Normas Internacionais, munições carregadas manualmente e/ou recarregadas e uso impróprio da arma, ou seja, não conforme as indicações do Manual de Uso e Manutenção ou ainda causados por fatores estranhos ao funcionamento/utilização normal da própria arma.

A BENELLI ARMI S.p.A. não é responsável por danos diretos ou indiretos, seja qual for a sua natureza, causados a pessoas, animais ou objetos decorrentes de desleixo e/ou incompetência na manipulação da arma, além de todos os motivos enumerados no parágrafo anterior.



MODELO	_____	CARIMBO E ASSINATURA DO REVENDEDOR
Nº DE SÉRIE DA BÁSCULA	Nº	
Nº DE SÉRIE DO CANO	Nº	
DATA DE COMPRA	_____	

ESTE DOCUMENTO DEVE SER CONSERVADO AO CUIDADO DO COMPRADOR

CERTIFICADO DE ENSAIO

A BENELLI ARMI S.p.A. declara que todos os seus produtos foram normalmente ensaiados na Banca Nacional de Ensaios, segundo as normas de lei em vigor, tal como atestado pelos punções oficiais gravados na báscula e no cano.

Informativa ex art. 13 D. Lgs. italiano 196/2003 “Código em matéria de protecção de dados pessoais”

- Os dados directamente fornecidos à Benelli Armi ou por ela recolhidos junto dos revendedores/importadores autorizados, serão tratados com as seguintes finalidades:
 - emissão do Certificado de Garantia do produto e fornecimento de assistência e serviços a ela associados, tal como definido nas Condições Gerais especificadas na referida garantia;
 - marketing directo (informações comerciais e publicitárias, newsletters, venda directa, pesquisas de mercado);
 - perfil das compras através de análises de hábitos e escolhas de consumo;
 - actividades estatísticas e pesquisas de mercado.
- O tratamento de dados será feito nos modos manual, automatizado e informático pelas pessoas expressamente designadas pela Empresa responsável pelo tratamento de dados como encarregados e/ou Responsáveis do tratamento de dados.
- Os seus dados poderão ser por nós comunicados a empresas que tenham relações com a Benelli Armi a título de controladoras, controladas e/ou associadas; empresas que forneçam à Benelli Armi serviços específicos, como por exemplo, empresas de processamento de dados para prestação e gestão de serviços informáticos, empresas e gabinetes que a Benelli Armi utiliza para prestação de serviços e consultoria, empresas de transporte e transitários para os aspectos ligados à expedição de mercadorias e processos alfandegários. Os dados não serão divulgados.
- Com prévia autorização da pessoa interessada, os dados poderão ser comunicados pela Benelli Armi às explorações comerciais autorizadas à venda de produtos Benelli Armi e a terceiras empresas, a fim de permitir a estes sujeitos enviar as respectivas comunicações promocionais e publicitárias, tendo como objecto bens e serviços análogos aos comercializados pela Benelli Armi.

CERTIFICADO DE GARANTIA

Para poder usufruir da garantia, entrar no site da Benelli www.benelli.it item “Garantia online” ou enviar este certificado, num envelope fechado, com todas as partes devidamente preenchidas e o carimbo aposto do revendedor autorizado, para o importador mais próximo. Poderá encontrar facilmente os dados do importador na secção do site www.benelli.it denominada “Assistência”.



- A concessão dos dados é facultativa; a eventual recusa, total ou parcial, do seu fornecimento pode comportar a impossibilidade de emissão, por parte da Benelli Armi, do Certificado de Garantia do produto comprado. Recusar o fornecimento de dados para marketing, perfil e comunicação a terceiros para efeitos de marketing não invalida, de modo nenhum, o pedido do Certificado de Garantia que será igualmente emitido. Comporta, porém, como consequência para o interessado, a impossibilidade de receber informações de marketing da Benelli Armi e de terceiros que forneçam bens e serviços análogos aos comercializados pela Benelli Armi. A empresa responsável pelo tratamento de dados é a Benelli Armi S.p.A., via della Stazione 50, 61029 Urbino, PU, Itália. A pessoa responsável pelo tratamento de dados é o Dr. Lorenzo Caldari, com domicílio, para o efeito, na sede da empresa responsável.
- Em qualquer altura, o interessado poderá exercer os seus direitos constantes do art. 7 do D. Lgs. italiano 196/03. Nomeadamente, tem o direito de receber a confirmação da existência ou não existência dos dados concedidos (conteúdo e origem), verificar a sua exactidão ou solicitar a sua integração, actualização, rectificação e cancelamento. Para exercer estes direitos, o interessado poderá contactar a pessoa responsável pelo tratamento de dados, Dr. Lorenzo Caldari, escrevendo para privacy@benelli.it.
O consentimento dado para envio de comunicações comerciais e promocionais, além das comunicações enviadas por sistemas automatizados sem intervenção do operador (por ex. e-mails), é extensível aos modos de contacto tradicionais, como o envio por correio normal. O interessado pode sempre revogar a autorização do tratamento de dados para este fim, mesmo disjuntamente, optando, por exemplo, por receber apenas material por correio normal e não através de sistemas automatizados (e-mail).

- Autorizo o tratamento de dados para efeitos de marketing directo e envio da newsletter
- Autorizo o tratamento de dados para efeitos de perfil de compras e análise das escolhas de consumo
- Autorizo a comunicação dos dados aos sujeitos e para os efeitos indicados no ponto 4 da informativa

Data

Assinatura



IMPORTANTE

Para poder usufruir da garantia (caso não tenha sido feita por internet), é indispensável enviar este Certificado, num envelope fechado, com todas as partes devidamente preenchidas e o carimbo aposto do revendedor Benelli Armi autorizado.

No caso de falha de envio ou de ausência dos dados necessários para aplicação das condições de garantia, a reparação da arma será feita a pagamento.

CARIMBO E ASSINATURA DO REVENDEDOR

MODELO	_____
Nº DE SÉRIE DA BÁSCULA	Nº
Nº DE SÉRIE DO CANO	Nº
NOME	_____
APELIDO	_____
RUA	_____
C.P.	_____
CIDADE	_____
PAÍS	_____
e-mail	_____
DATA DE COMPRA	_____



CERTIFICADO DE GARANTIA

A BENELLI ARMI S.p.A. oferece às suas espingardas e carabinas uma garantia de 5 anos, contados a partir da data de compra (fazendo fé o talão de recibo), contra defeitos de fabrico e de material relativos, exclusivamente, às partes de metal.

O produto coberto por esta garantia será reparado gratuitamente - *com exceção das eventuais despesas de expedição que são a cargo do comprador* - pelo **Centro de Assistência Benelli de Urbino** ou pelos **Reparadores Autorizados Benelli**.

A validade do período de garantia é contada desde a data da primeira aquisição: qualquer substituição ou reparação de componentes não comporta extensão do período de garantia.

O comprador, em nenhuma situação, terá direito à substituição da arma completa.

Estão excluídos da atual garantia todos os danos provocados por negligência, ausência de manutenção, alteração, reparação por indivíduos não autorizados, utilização de munições não conformes as Normas Internacionais, munições carregadas manualmente e/ou recarregadas e uso impróprio da arma, ou seja, não conforme as indicações do Manual de Uso e Manutenção ou ainda causados por fatores estranhos ao funcionamento/utilização normal da própria arma.

A BENELLI ARMI S.p.A. não é responsável por danos diretos ou indiretos, seja qual for a sua natureza, causados a pessoas, animais ou objetos decorrentes de desleixo e/ou incompetência na manipulação da arma, além de todos os motivos enumerados no parágrafo anterior.



MODELO _____

Nº DE SÉRIE DA BÁSCULA

Nº | | | | | | | | | | | | | | | |

Nº DE SÉRIE DO CANO

Nº | | | | | | | | | | | | | | | |

DATA DE COMPRA _____

CARIMBO E ASSINATURA DO REVENDEDOR

ESTE DOCUMENTO DEVE SER CONSERVADO AO CUIDADO DO COMPRADOR



Índice

UTILIZAÇÃO • MANUTENÇÃO	137
Regras de segurança	138
Apresentação	140
Funcionamento	140
Montagem	142
Segurança da espingarda	143
Carregamento	144
Substituição do cartucho	145
Descarregar da arma	146
Problemas e soluções	147
Munições	147
Manutenção	147
Desmontagem da arma	148
Montagem da arma	151

ACESSÓRIOS E REGULAÇÕES:

Varição e desvio de inclinação	153
Choke interior	154
Fitas permutáveis	156
Substituição da mira	156
Montagem do eixo para zarelho na coronha	157
Desmontagem e substituição da crista	157
Regulação da alça de mira (onde prevista)	158
Regulação lateral da alça de mira	158
Regulação vertical da alça de mira	158

PEÇAS SOBRESSELENTES	211
-----------------------------------	-----





REGRAS DE SEGURANÇA

ADVERTÊNCIA! LER ATENTAMENTE O PRESENTE MANUAL ANTES DE MANUSEAR A ARMA.

ADVERTÊNCIA! SE MANUSEADAS INCORRECTAMENTE, AS ARMAS DE FOGO PODEM SER PERIGOSAS E POTENCIAIS CAUSAS DE DANOS GRAVES E IRREMEDIÁVEIS. AS REGRAS DE SEGURANÇA AQUI REFERIDAS TÊM POR OBJECTO REFORÇAR A RESPONSABILIDADE DOS DETENTORES E UTILIZADORES DE ARMAS DE FOGO.

1. NUNCA APONTAR A ARMA NUMA DIRECÇÃO QUE NÃO SEJA TOTALMENTE SEGURA.

Nunca apontar o cano da arma a si próprio ou a outra pessoa. Isto é de importância fundamental durante o carregamento/descarregamento da arma. Antes de disparar sobre um alvo, verificar o que se encontra por trás do mesmo. Os projectéis podem ultrapassar 1,5 km de distância. Se falhar o alvo ou se o projectil atravessar o mesmo, certificar-se de que o disparo não provocou danos ou lesões a ninguém.



2. TRATAR SEMPRE A ARMA COMO SE ESTIVESSE CARREGADA.

Nunca dar como garantido que a arma está descarregada. A única forma segura de se certificar que a câmara da arma está vazia é abri-la e

verificar física e visualmente se há projectéis no seu interior. A remoção ou descarga do depósito não significa que a arma está descarregada ou que não possa disparar. As espingardas e carabinas podem ser verificadas removendo todos os projectéis e, de seguida, abrindo e inspecionando a câmara de modo a poder efectuar uma inspecção completa e assegurar-se que não ficaram projectéis no seu interior.

3. GUARDAR A ARMA EM LOCAL SEGURO E LONGE DO ALCANCE DE CRIANÇAS.

É seu dever assegurar-se que menores ou outras pessoas não autorizadas não tenham acesso à arma. Para minimizar o risco de acidentes com crianças, descarregue a arma, guarde-a fechada à chave e mantenha-a sempre fechado à chave. Tenha sempre em conta que os dispositivos de prevenção de acidentes - por ex. cadeados para armas, fechaduras para câmaras, etc. são insuficientes para impedir a utilização ou utilização incorrecta da arma por parte de terceiros. A conservação do estojo da arma num cofre em aço adequado para o efeito seria ideal para minimizar a probabilidade de a arma ser utilizada incorrectamente por menores ou pessoas não autorizadas.

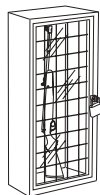

4. NUNCA DISPARAR SOBRE SUPERFÍCIES AQUÁTICAS OU DURAS.

Disparar sobre superfícies aquáticas, rochas ou outras superfícies



duras aumenta o risco de ricochetes ou de fragmentação dos projectéis, podendo atingir alvos não desejados ou limitrofes.

5. CONHECER AS CARACTERÍSTICAS DE SEGURANÇA DA ARMA QUE ESTÁ A SER UTILIZADA, TENDO SEMPRE EM CONTA QUE OS DISPOSITIVOS DE SEGURANÇA NÃO SUBSTITUEM OS PROCEDIMENTOS PARA O MANUSEAMENTO DA ARMA EM SEGURANÇA.

Não confiar exclusivamente nos dispositivos de segurança para prevenir acidentes. É de extrema importância conhecer e observar as características de segurança da arma que está a ser manuseada; contudo, os acidentes podem ser evitados sobretudo através da implementação dos procedimentos para um manuseamento seguro da arma, referidos nas regras de segurança e no presente manual. Para uma maior familiarização com a utilização adequada desta e de outras armas, aconselha-se a seguir um curso sobre a segurança das armas realizado por um profissional do sector, especialista em técnicas de utilização e em procedimentos de segurança.

6. CONSERVAR A ARMA DE FORMA ADEQUADA.

Guardar a arma de modo a não permitir a acumulação de sujidade ou poeiras nas partes mecânicas. Seguindo as instruções contidas neste manual, limpar e lubrificar a arma após cada utilização, por forma a prevenir a corrosão e danos no cano ou a acumulação de impurezas que possam impedir o funcionamento da arma em caso de necessidade. Verificar sempre o



interior e a câmara antes de carregar a arma para se certificar que estão limpos e desobstruídos. Disparar a arma na presença de obstruções no cano ou na câmara pode causar a explosão do cano e ferimentos a si ou a outras pessoas próximas de si. Se se ouvir um ruído invulgar durante o disparo, deixar de disparar imediatamente, travar a patilha de segurança e descarregar a arma. Certificar-se de que a câmara e o cano estão livres de possíveis obstruções, como por exemplo, um projectil encajado no interior do cano devido a munições defeituosas ou inadequadas.

7. UTILIZAR MUNIÇÕES ADEQUADAS.

Utilizar apenas munições de fábrica, munições novas produzidas de acordo com as seguintes especificações industriais: CIP (Europa e outros países), SAAMI® (E.U.A.). Certifique-se de que os projecteis são do calibre e tipo adequados à arma utilizada. O calibre da arma está claramente indicado no cano da espingarda ou no carregador ou cano da pistola. A utilização de munições recarregadas ou reconstruídas pode aumentar a probabilidade de exercer pressão excessiva sobre o cartucho, explosão da base ou outros defeitos das munições que possam causar danos na arma e ferimentos a si ou a outras pessoas próximas de si.

8. UTILIZAR SEMPRE ÓCULOS DE PROTECÇÃO E TAMPÕES AUDITIVOS PARA DISPARAR.

A probabilidade de o gás, a pólvora ou fragmentos metálicos atingirem ou ferirem o atirador enquanto dispara é remota, mas na eventualidade de isso acontecer, os danos podem



ser graves, incluindo a possibilidade de perder a visão. Quando dispara, o atirador deve sempre utilizar óculos de protecção de alta resistência. Os tampões auditivos ou outros tipos de protecção de alta qualidade ajudam a minimizar o risco de danos provocados pelo disparo.

9. NUNCA SUBIR A UMA ÁRVORE, OU SALTAR UMA VALA OU OBSTÁCULOS COM A ARMA CARREGADA.

Abriu e esvaziar a câmara da arma e travar a patilha de segurança antes de subir ou descer de uma árvore ou antes de saltar uma vala, uma cerca ou outros obstáculos. Não puxar nem empurrar a arma em direcção a si ou a outra pessoa. Descarregar sempre a arma e verificar física e visualmente que o depósito, o mecanismo de recarga e a câmara estão descarregados e que a arma tenha o obturador aberto antes de a entregar a outra pessoa. Nunca pegar numa arma de outra pessoa sem ter sido descarregada e verificada física e visualmente para confirmar se está efectivamente descarregada e, em todo o caso, pegar na arma apenas se estiver aberta.



10. EVITAR A INGESTÃO DE BEBIDAS ALCOÓLICAS OU MEDICAMENTOS QUE POSSAM DIMINUIR OS REFLEXOS E O AUTOCONTROLO DURANTE A UTILIZAÇÃO DA ARMA.

Não beber enquanto se está a utilizar a arma. Se estiverem a ser tomados medicamentos susceptíveis de diminuir os reflexos e o autocontrolo, não manusear armas



enquanto se está sob o efeito do medicamento.

11. NUNCA TRANSPORTAR UMA ARMA CARREGADA.

Descarregar sempre a arma (câmara e depósito vazios) antes de a voltar a colocar num veículo. Os caçadores e atiradores devem carregar a arma quando chegam ao destino e só no momento de disparar. Se se possuir uma arma de defesa pessoal, deixar a câmara descarregada para minimizar o risco de disparo accidental.



12. ADVERTÊNCIAS SOBRE A EXPOSIÇÃO AO CHUMBO.

Descarregar a arma em espaços pouco ventiladas, limpar armas ou manusear munições pode levar à exposição ao chumbo e a outras substâncias susceptíveis de causar problemas respiratórios, danos ao aparelho reprodutor e outros danos físicos graves. Permanecer em espaços bem ventilados. Lavar cuidadosamente as mãos após a exposição.

ADVERTÊNCIA! É SUA responsabilidade conhecer e respeitar as leis locais e nacionais que regulamentam a comercialização, o transporte e a utilização de armas no seu país.

ADVERTÊNCIA! Esta arma pode tirar a vida a si e aos outros! Preste sempre atenção máxima durante a utilização da sua arma. Um acidente é quase sempre consequência do incumprimento das regras de segurança da arma.





Apresentação

A Benelli Armi S.p.A. tem o prazer de apresentar a nova Raffaello, com a introdução de novidades tecnológicas exclusivas e um aspecto significativamente remodelado que permitem à nossa família mais importante destacar-se como espingarda clássica mas, mesmo tempo, com um coração tecnológico moderno.

Com o constante empenhamento do nosso Centro de Estudos e Investigação, a nova Raffaello oferece todas as peculiaridades dos produtos Benelli unidas à excelente inovação do Comfort Progressive.

O sistema anti-recuo único, aplicado nas coronhas de madeira que, em função dos cartuchos usados, se activa com efeito mais ou menos forte, para diminuir progressivamente o recuo e, em conjunto com a crista, cria o sistema Full Comfort global.

Um novo desafio, uma espingarda certamente preciosa que enriquece a já vasta gama de produtos Benelli.

Funcionamento

As novas espingardas semi-automáticas “Benelli” baseiam-se no mesmo princípio de funcionamento **inercial, com cano fixo**, que utiliza a energia cinética do recuo da arma, e que ainda hoje representa a inovação técnica mais relevante e genial das nossas armas.

Como é sabido, o funcionamento deste sistema não necessita de recuperação de gases, nem de recuo do cano, mas utiliza uma mola colocada livremente entre a cabeça de culatra e o obturador.

Durante o disparo - por reacção ao recuo da espingarda - o obturador (inerte) avança em proporção à potência do cartucho, cerca de 4 mm, comprimindo a mola.

Depois de comprimida, a mola distende-se, fazendo recuar o grupo obturador e permitindo assim a extracção do cartucho e a recarga da arma, de acordo com o sistema tradicional.

A força da mola é oportunamente calibrada, tanto para criar um atraso na abertura como para

regular, sem necessidade de travagem, as diversas pressões produzidas pelos cartuchos de diferentes potências.

A este princípio de funcionamento foi acrescentada uma **cabeça de culatra rotativa**, simples e robusta, que com dois dentes de bloqueio efectua um fecho axial perfeito, capaz de suportar qualquer pressão desenvolvida pelo cartucho no cano.

A nova gama utiliza um sistema de alimentação concebido especificamente para:

- permitir a passagem manual dos cartuchos do tubo depósito para o cano, por forma a assegurar a troca simples e rápida da munição no cano;
- assegurar a alimentação mais rápida e segura no rearmamento automático;
- verificar rapidamente se a arma tem o cão armado e está pronta a disparar.

O novo sistema de alimentação está equipado com uma alavanca de descida do cartucho, que sobressai do plano inferior da bscula e est facilmente acessvel ao dedo que puxa do gatilho.



No momento do disparo, a mola do cão faz rodar verticalmente a alavanca de descida do cartucho libertando-a da alavanca de debloqueio do cartucho. Esta, por efeito da sua mola, desloca-se da esquerda para a direita permitindo assim a saída de um novo cartucho do depósito.

O referido cartucho, ao posicionar-se no elevador, pressiona a alavanca de bloqueio do cartucho, fazendo-a rodar no sentido inverso e impedindo a saída prematura do cartucho seguinte.

O elevador comandado pelo obturador, sobe automaticamente e leva o cartucho à posição ideal para entrar na câmara.

Entretanto, a mola do cão - já comprimida em posição de armamento - permite à alavanca de descida do cartucho regressar à sua posição de repouso, obrigando assim a alavanca de bloqueio do cartucho a reter definitivamente os cartuchos que permanecem no depósito, até ao próximo disparo.

A alavanca de descida do cartucho tem um ponto vermelho que, quando visível na parte inferior da báscula, indica que o cão está armado e a arma pronta a disparar.

Quando não está visível, o cão está desarmado.

As novas espingardas, como todas as armas automáticas Benelli, utilizam a energia do recuo da arma para todos os movimentos automáticos. Isto permite eliminar tanto os inconvenientes resultantes dos sistemas de recuo do cano (vibrações no cano durante o disparo, necessidade de bloquear a regulação, para cartuchos potentes, etc.), os inconvenientes do sistema de recuperação de gases (necessidade de limpar a tomada de gás, perda de potência na velocidade inicial da carga de chumbo, com repercussão negativa na conformação em profundidade da bucha e possíveis defeitos em condições atmosféricas adversas), assegurando assim uma arma moderna e plenamente fiável.

As novas espingardas semi-automáticas Benelli podem funcionar com uma vasta gama de cartuchos, graças ao elevado grau de aperfeiçoamento alcançado.

No entanto, a originalidade do sistema de funcionamento inercial requer que o cartucho produza um mínimo de energia cinética necessária para um completo automatismo de rearmamento determinado pelo recuo da própria arma.

Ensaio laboratoriais balísticos e práticos aprofundados, permitem-nos fixar os parâmetros de funcionamento correcto da arma, sendo **200 kgm** o valor mínimo de energia cinética desenvolvida por um cartucho de **cal. 12** (valor medido com cano manométrico a 1 m da boca).

ADVERTÊNCIA! O funcionamento correcto da arma, com o valor de energia cinética mínimo indicado, é assegurado numa arma com peso MÁXIMO total de 3,150 kg.



LEGENDA DE CORES DAS SETAS	
<i>cor</i>	<i>descrição</i>
vermelho	sequência de desmontagem
verde	sequência de montagem
azul	indicação
amarelo	accionamento



Montagem

(da arma embalada)

Componentes na embalagem (fig. 1):

- a) grupo **coronha-báscula-culatra-fuste**
- b) grupo **cano-culatrím**

ADVERTÊNCIA! Não esquecer de retirar a **bainha de plástico do cano** antes de usar a espingarda (fig. 2).

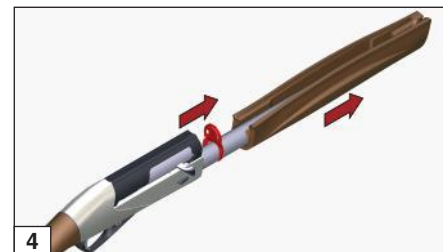

Procedimento de montagem

- 1) Desapertar a **porca do fuste** (fig. 3).
- 2) Retire o **fuste** e remova a placa de embalagem da arma (fig. 4).
- 3) Agarre no bloco da **coronha-báscula-culatra** e, ajustando o manípulo, ponha a **culatra** na posição de abertura (até prender) (fig. 5).

ADVERTÊNCIA! Se a culatra **não** permanecer preso, **accione o botão** lateral no sentido indicado pela seta e repita a operação (fig. 6).

Durante estas operações a culatra deve estar completamente montada e alojada na báscula, permanecendo sempre em posição de abertura (todo para trás).

- 4) Mantenha a bainha firme sobre a báscula e agarre no bloco **cano-culatra**.

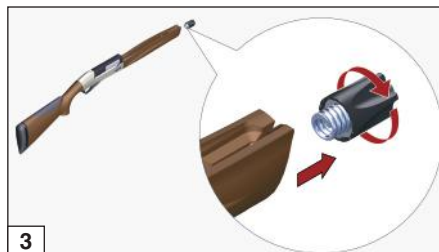
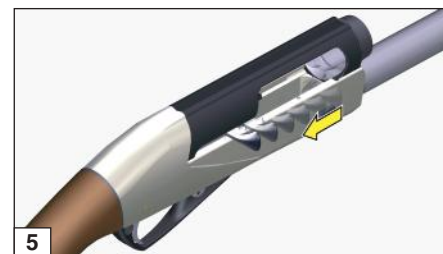

- 5) Introduza o **prolongamento** do culatrim na bscula assegurando-se que o **anel do cano** encaixa perfeitamente no **tubo do depsito** (fig. 7).
- 6) Introduza o cano ao longo do depsito na bscula (fig. 8) fcil de verificar com a mo que pressiona e tambm pelo som metlico.

ATENO! Assegure-se sempre que o **prolongamento** do culatrim no bata na cabea da culatra, mas sim que esteja introduzido entre esta e o fodero.

- 7) Introduza o **fuste** no tubo depsito (fig. 9).
- 8) Enrosque a **porca do fuste** na extremidade do tubo depsito, **apertando-a a fundo**, para bloquear o cano e o fuste perfeitamente contra a bscula (fig. 10).

ATENO! Antes de bloquear o cano e o fuste  bscula, certifique-se que **colocou a mola da porca do fuste** (fig. 10): a falta desta mola, **no permite** o correcto bloqueio do cano e **pode causar srios danos na arma**.

- 9) Feche a **culatra**, pressionando o **boto** da alavanca de comando elevador (fig. 11).

Segurana da espingarda

Prima o **boto** transversal que se encontra no guarda-mato por forma a que a **parte vermelha** fique encoberta (fig. 12).

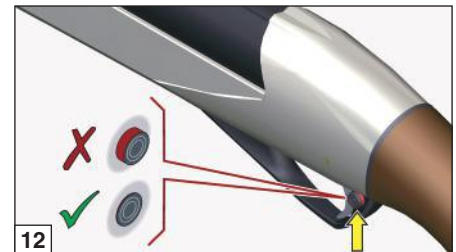
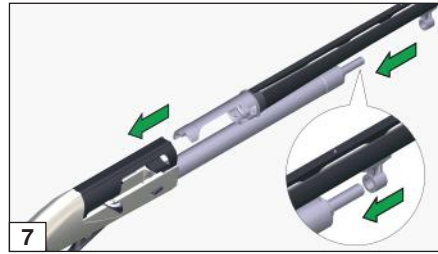



Carregamento

Antes de efectuar qualquer intervenção na sua arma, assegure-se que a câmara e o depósito estão vazios.

(Leia atentamente as instruções de carregar e descarregar da arma).

ATENÇÃO! Assegure-se de que a arma dispõe do tubo do depósito com o número de cartuchos permitido pela legislação em vigor no país onde é utilizada.

Procedimento de carregamento

ATENÇÃO! A arma deve estar travada (ver “Segurança da espingarda”) e com **cão armado** (para permitir que o cut-off trave os cartuchos que são alojados no depósito).

ADVERTÊNCIA! Para maior segurança, verifique se a arma está descarregada abrindo a culatra. Após essa análise poderá voltar a fechar a culatra.

- 1) O cut-off deve ter o **ponto vermelho bem visível** (aviso de cão armado) (fig. 13). Se for necessário, coloque-o nesta posição, pressionando o **botão** da alavanca de comando elevador (a), abrindo à mão o **bloco da culatra** (b) e repondo-o, depois, na posição de fecho (c) (fig. 14).

- 2) Com a culatra fechada e o cão armado, volte o **cano para baixo**.
- 3) **Introduza um cartucho** no fundo da depósito (fig. 15) que ficará automaticamente preso (fig. 16). Repita a operação até encher o depósito.

ATENÇÃO! A arma deve ser carregada com o **cão armado** de forma que o cut-off trave os cartuchos que são alojados no depósito.

A arma não pode ainda disparar sem que introduza um **cartucho na câmara**, operando de acordo com as alternativas a seguir:

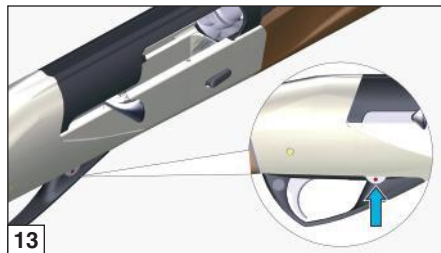
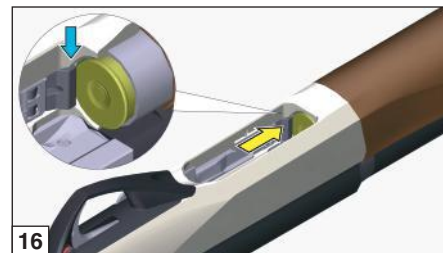
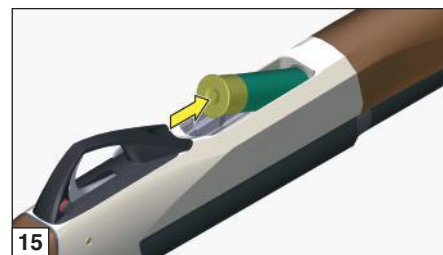
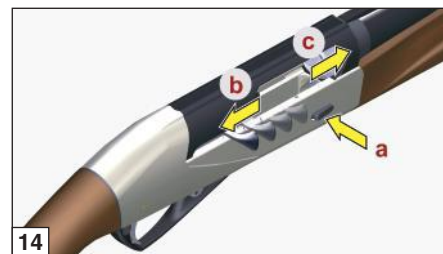

Modo directo (fig. 17-18):

- 1) **Abra a culatra** e mantenha-a nessa posição enquanto introduz um cartucho no cano na janela de ejeção.
- 2) **Feche a culatra**, pois, esta ao avançar encaixa o cartucho para a câmara.

Modo indirecto (fig. 19):

- 1) Abra o bloco da culatra (a) e mantenha-o na posição aberta enquanto **pressiona a alavanca de descida do cartucho (b)**, deixando o primeiro cartucho descer no elevador.
- 2) **Solte o bloco da culatra (c)** que, ao deslizar para frente, confisca o cartucho e pára na posição de fecho.

ADVERTÊNCIA! Utilizando a solução de carregamento “indirecto” diminui-se um tiro à quantidade de cartuchos no depósito. É possível introduzir - como descrito anteriormente - um cartucho adicional para o encher completamente.

ATENÇÃO! Durante esta operação, mesmo que a arma esteja em segurança (ver “Segurança da espingarda”), **oriente sempre o cano para baixo em posição de prudência.**

Neste momento a **arma está carregada: (ponto vermelho visível)** está pronta a disparar.

ADVERTÊNCIA! Não estrear uma arma pode ser necessário um breve período de adaptação até que se obtenha o rendimento desejado, mesmo com cargas leves.

Na presença de qualquer problema de funcionamento, recomenda-se disparar três ou quatro caixas de cartuchos com **cargas standard**, a título de rotagem.

Substituição do cartucho

(Operação a efectuar com a arma em segurança - ver “Segurança da espingarda” e cano orientado em posição de segurança)

A substituição de um cartucho na câmara pode fazer-se de duas formas:

- introdução manual do cartucho;
- por acção do cut-off.

Introdução manual do cartucho (substituição do cartucho que não esteja no depósito)

- 1) Apoie a coronha na anca e abra manualmente o **obturador** puxando a manete: o cartucho da câmara é expulso (fig. 20).

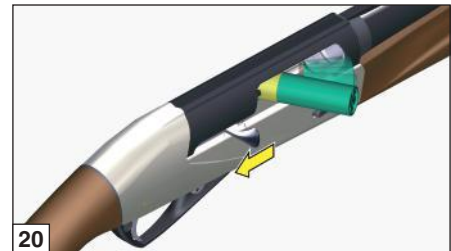
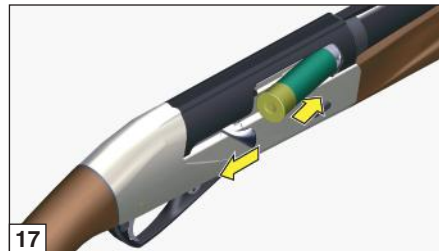
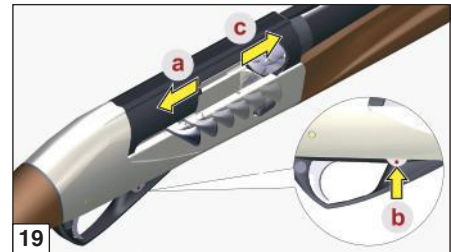
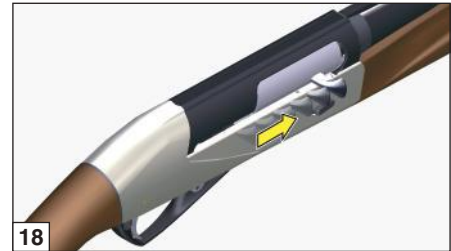



- 2) Introduza, o novo cartucho na janela (fig. 21) e largue a manette para fechar o obturador.

Accionando o cut-off (substituição do cartucho que esteja no depósito)

- 1) Apoie a arma na anca e abra manualmente o **obturador** puxando a manette: o cartucho da câmara é expulso (fig. 20).
- 2) Premir o **cut-off** e (accionar a culatra) (fig. 22). Desta forma, o cartucho passa rapidamente do deposito para a câmara.

Descarregamento da arma

(Operação a efectuar com a arma em segurança - ver "Segurança da espingarda" - e cano orientado em posição de segurança)

Para descarregar a arma, proceda da seguinte forma:

- 1) **Abrir a culatra:** o cartucho é extraído e expulso (fig. 23).
- 2) **Fechar a culatra,** acompanhando a manette com a mão (fig. 24).
- 3) Voltando a espingarda e empurrando o elevador interno, **pressionar** com o dedo o travão do depósito (fig. 25): o primeiro cartucho do depósito sairá.
Esta operação deve ser repetida para cada cartucho que se desejar retirar do reservatório.

ADVERTÊNCIA! A arma também pode ser descarregada repetindo várias vezes a operação descrita no parágrafo "Accionamento da alavanca de descida do cartucho" do capítulo "Substituição do cartucho".

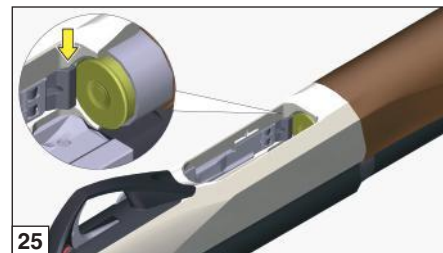
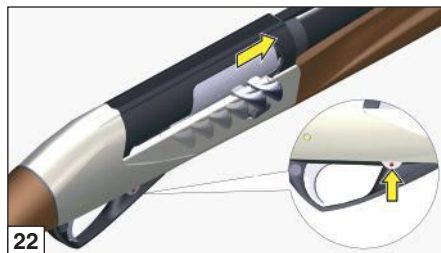
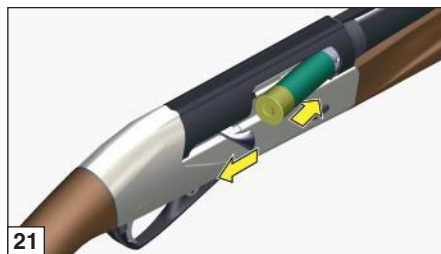
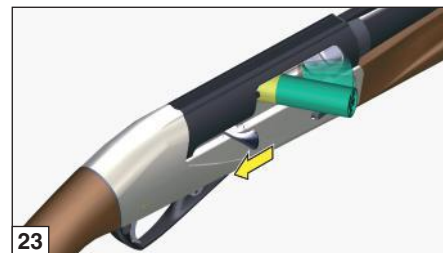

Problemas e soluções

Antes de efectuar qualquer intervenção na sua arma, assegure-se que a câmara e o depósito estão vazios. (Leia atentamente as instruções de carregar e descarregar da arma).

Se a arma não dispara

- 1) **Controlar o travão:** se está accionado, empurre o botão transversal para a posição de fogo.
- 2) **Verificar se tem cartucho na câmara.** Se necessário introduza um cartucho seguindo as instruções de carregamento (pág. 144).
- 3) **Verificar o mecanismo de disparo.** Se necessário proceda à sua limpeza e lubrificação.

Porca do fuste

Assegure-se que ao colocar a **porca do fuste** não esqueceu a respectiva **mola** e, depois dos primeiros tiros, também que esteja apertada por forma a manter **o fuste perfeitamente ajustado** com a báscula.

Munições

As armas Benelli utilizam a energia cinética do recuo.

Utilize sempre cartuchos que garantam um recuo suficiente para um completo rearmamento do automatismo.

ADVERTÊNCIA! Não estrear uma arma pode ser necessário um breve período de adaptação até que se obtenha o rendimento desejado, mesmo com cargas leves. Na presença de qualquer problema de funcionamento, recomenda-se disparar três ou quatro caixas de **cartuchos com cargas standard**, a título de rodagem.

Munições a utilizar

O funcionamento da arma é garantido com cartuchos de comprimento máximo **58 mm** (câmara 2" 3/4 - 70 mm), ou **66 mm** (câmara 3" - 76 mm), com fecho tipo rebordo normal ou estrela e carregadas com esferas de chumbo ou de aço.

A Benelli aconselha a utilização de munições carregadas com chumbos para os canos com fita e as munições carregadas com bala para os canos slug.

Esta indicação não é obrigatória, mas garante a obtenção dos melhores desempenhos.

ATENÇÃO! Não utilizar cartuchos cujo **comprimento supere** o da câmara.

A inobservância deste item pode causar graves incidentes para o atirador e para a arma.

As armas Benelli não requerem regulação em função da munição utilizada.

Utilize sempre cartuchos que garantam o recuo suficiente para o completo rearmamento da arma.

Todas as armas Benelli são sujeitas a prova forçada de 1370 bar no "Banco Nacional de Provas" de Gardone Valrompia (Brescia).

Manutenção

Antes de efectuar qualquer intervenção na sua arma, assegure-se que a câmara e o depósito estão vazios. (Leia atentamente as instruções de carregar e descarregar da arma).

Pela extrema simplicidade e cuidada selecção nos materiais utilizados, as armas Benelli **não requerem** particulares intervenções de manutenção.

Aconselhamos, portanto, efectuar:

- 1) a normal limpeza **do cano** após utilização;
- 2) eliminar com uma limpeza periódica e lubrificação **os resíduos de pólvora** (ou matérias estranhas), da bateria de disparo (cão, gatilho, etc);
- 3) desmontar, limpar e lubrificar o **grupo da culatra**;
- 4) para uma correcta conservação da arma, aconselha-se manter lubrificadas as **partes sujeitas** aos agentes atmosféricos.

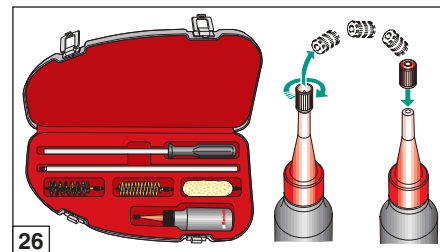



NB: todos os canos são **cromados** internamente.

OBS.: Quando se faz a limpeza de canos com choke interior, convém manter o choke instalado, para evitar que se acumulem resíduos na rosca de fixação do choke interior ao cano.

Para uma correta manutenção da arma, **utilize o conjunto de limpeza Benelli (não fornecido).**

Para a lubrificação e a proteção das partes mecânicas (báscula, obturador e cano), **aconselha-se a utilização do óleo Benelli (fig. 26).**

Para a limpeza dos outros componentes da arma (coronha e fuste em madeira, em tecnopolímero e camuflagem ou pintados), a Benelli sugere a utilização de produtos específicos, evitando que estas partes entrem em contacto **com óleos que contenham solventes ou substâncias químicas em geral, que podem provocar a separação ou a variação das superfícies.**

Desmontagem da arma

(para manutenção e limpeza)

Antes de efectuar qualquer intervenção na sua arma, assegure-se que a câmara e o depósito estão vazios.

(Leia atentamente as instruções de carregar e descarregar da arma).

ADVERTÊNCIA!

(nos modelos que dispõem do sistema ShellView)

Também se o sistema ShellView deixa ver se o depósito da vossa arma está descarregado, pede-se que se preste atenção que também se o depósito estiver visualmente descarregado, isto não implica que a arma esteja completamente descarregada. Controlar sempre fisicamente e visualmente o depósito e a câmara para verificar que a arma esteja completamente descarregada (fig. 27). Todavia, é importante seguir sempre todas as Normas genéricas de Segurança indicadas no manual.

- a ShellView Benelli no fuste
- b cartuchos ainda no depósito
- c cartucho ausente

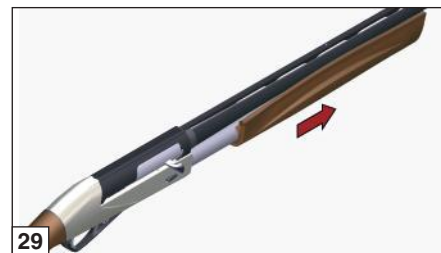
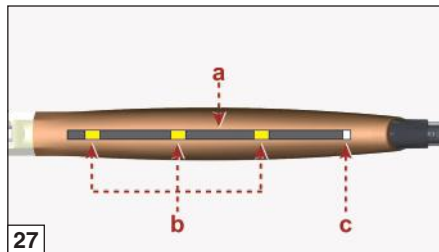



Procedimento de desmontagem

- 1) Desaperte e retire a **porca** do fuste, em seguida retire o **fuste** puxando-o ao longo do depósito (fig. 28-29).
- 2) Empunhar a arma com uma mão e, com a outra, abrir a **culatra** (fig. 30). Se o obturador não permanece aberto, accione o **cut-off** como indica a seta e repetir a operação (fig. 31).
- 3) Apoie a coronha na anca, segure a arma com uma mão de forma a manter firme o **fodero** na bscula e com a outra mo puxe para a frente, desmontando o grupo **cano-culatrm** da bscula (fig. 32).
- 4) Retire a **manette** e maneira firme (fig. 33).
- 5) Separe o **fodero** da bascula levando-o  frete desde o grupo obturador (fig. 34).
- 6) Segurando com uma mo o **grupo culatra** (fig. 35) de forma a contra-balanar a presso da mola recuperadora, prima o **boto de comando do elevador** e acompanhe o obturador para a frente at encostar e emcaixar as alhetas.
- 7) Retire o **grupo culatra** da bscula fazendo-o deslizar nas suas guias (fig. 36).

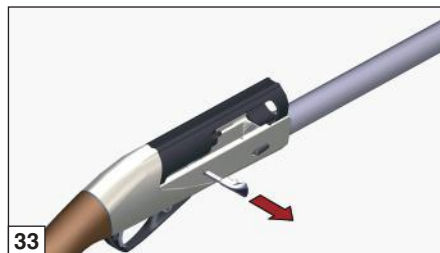
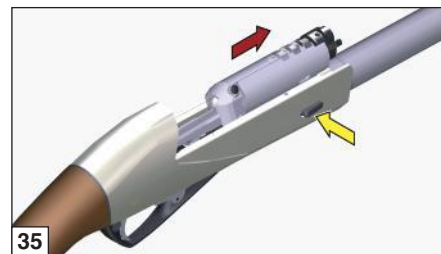
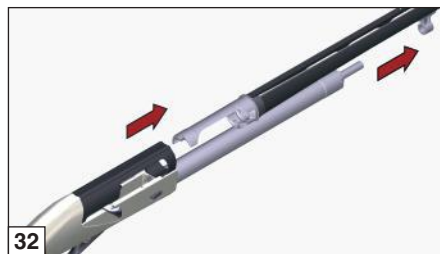
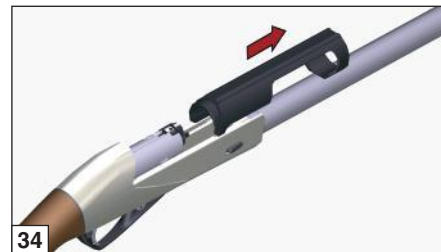
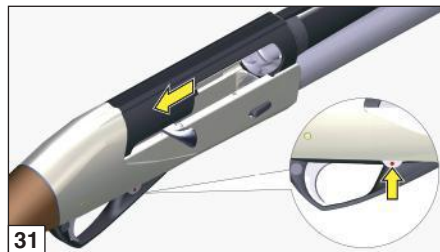



- 8) Retire o **troço final** da culatra, tendo o cuidado **de segurar** o percutor e respectiva mola (fig. 37).
- 9) Retire da culatra o percutor e **a mola do mesmo** (fig. 38).
- 10) Retire o **perne** rotativo da cabeça da culatra (fig. 39).
- 11) Retire da culatra **a cabeça rotativa** (fig. 40).
- 12) Retire de seu alojamento **a mola de recuo** da culatra (fig. 41).
- 13) Retire do grupo coronha- bscula o **perne do guarda-mato**, empurrando-o da direita para a esquerda com a ponta do percutor ou com um puno (fig. 42).
- 14) **Prima** o boto lateral e **retire** o grupo guarda-mato (fig. 43).

A arma est completamente desmontada: as partes que podem interessar para uma cuidadosa verificao e limpeza esto todas separadas.

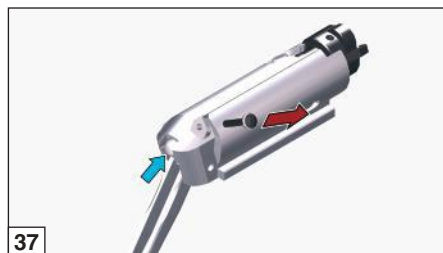

37



38



41

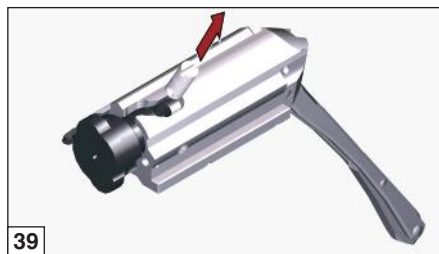

39

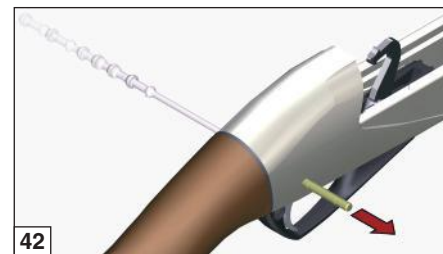

42

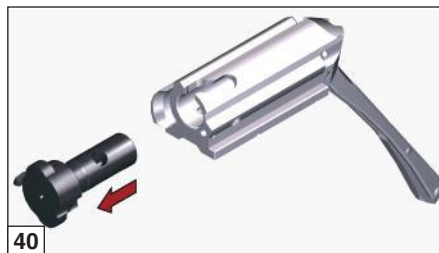

40

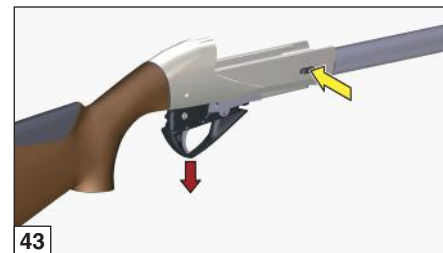

43



Montagem da arma

Para montar a arma corretamente, proceda da seguinte forma:

- 1) **Arme o cão** (fig. 44), empunhe o grupo coronha-báscula, prima o **botão** lateral e introduza o **grupo guarda-mato** na báscula **com o cão armado**, na caixa da culatra e encostando-o na parte anterior (fig. 45).
- 2) Introduza, pela direita ou pela esquerda, o **perne** de fixação do guarda-mato e complete a montagem do grupo guarda-mato inserindo-o completamente na bascula (fig. 46).
- 3) Introduza a **mola** do interior do bloco da culatra (fig. 47).

ATENÇÃO! Assegure-se que **não esqueceu** de colocar **sempre** a mola **entre a cabeça da culatra e o culatra**, para evitar que - na fase de fecho - possa partir um **disparo prematuro**.

- 4) Pegue na **cabeça da culatra** e introduza-a na culatra, respeitando a incidência **do furo** com o **rasgo** do pino rotativo (fig. 48).

ADVERTÊNCIA! Os planos inclinados da cabeça rotativa **não devem** estar visíveis.

- 5) Coloque o **perne** rotativo na culatra, fazendo coincidir o seu furo com a ranhura (fig. 49).

ATENÇÃO! A **linha** de referência marcada numa das extremidades do perne deve ficar **à vista e alinhada** com a culatra (fig. 49) e indica o sentido do orifício do percutor.

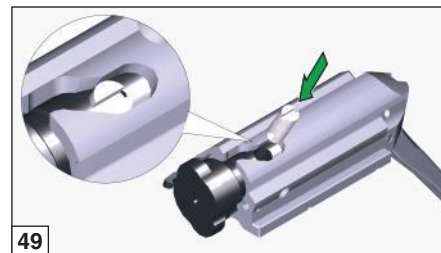
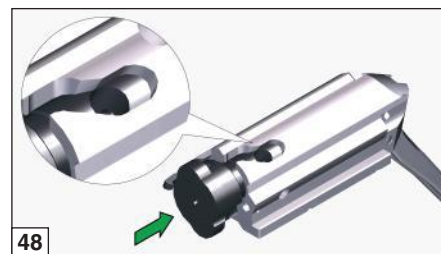
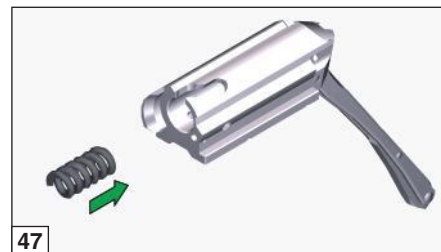
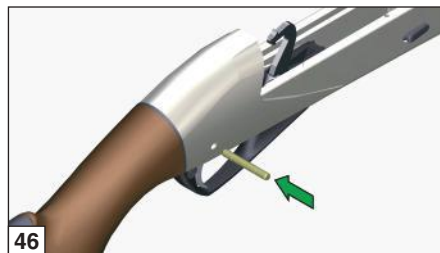
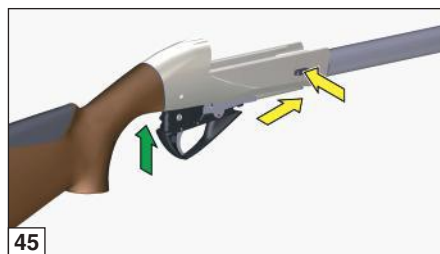
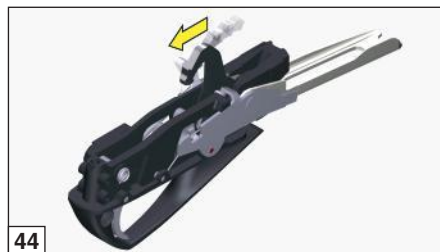



6) Coloque o percutor e a sua mola no orifício da culatra (fig. 50).

ATENÇÃO! Certifique-se **sempre** se colocou a mola juntamente com o percutor.

7) Insira o **troço final** do percutor no respectivo furo perpendicular, de modo a deixá-lo bloqueado (fig. 51).

8) Segurar o grupo coronha- bscula e mant-lo em posio quase horizontal, para inserir o **grupo culatra** nas guias da bscula (fig. 52).

ADVERTNCIA! a **biela da culatra**, ao passar sobre o guarda-mato, deve posicionar-se no **tubo de guia da biela**, no interior da bscula sendo que a montagem est completa (fig. 52).

9) Coloque a **culatra** na posio de abertura puxando pelo plano anterior da cabea rotativa (fig. 53); se a culatra no ficar aberta, pressione o cut-off no sentido indicado pela seta e repita a operao.

10) Coloque o **fodero** junto  bascula, ligeiramente  frente da culatra (fig. 54).

11) Coloque o **fodero** na parte superior da bscula, faa-o deslizar sobre o obturador e at que encaixe perfeita e completamente na bscula.

12) Introduza a **manette** no furo do obturador premindo-a bem (fig. 55).

13) **Complete** a montagem da arma, repetindo todas as operaes de montagem da espingarda embalada, descritas na pg. 143 (fig. 7-8-9-10-11).

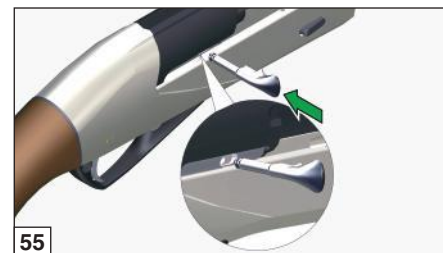
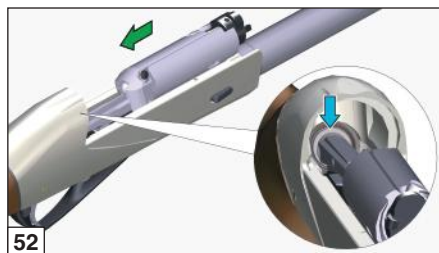
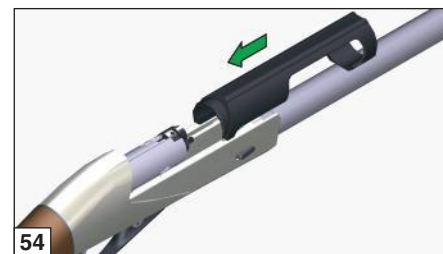
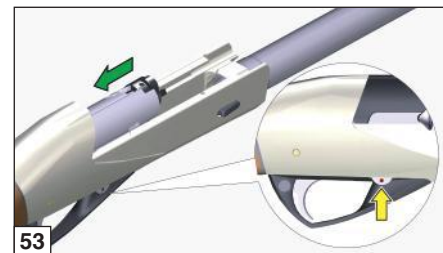

ACESSÓRIOS E REGULAÇÕES

Variação e desvio de inclinação

Antes de efectuar qualquer intervenção na sua arma, assegure-se que a câmara e o depósito estão vazios.

(Leia atentamente as instruções de carregar e descarregar da arma).

TABELA VARIAÇÃO DA QUEDA CORONHA			
Calço de desvio (plástico)	Kit variação (metálico)	Kit variação (plástico)	Valor inclinação em (mm)
Letra de referência	Letra de referência	Letra de referência	
DX	Z DX	Z	45 ± 1 DX
SX	Z SX		45 ± 1 SX
DX	A DX	A	50 ± 1 DX
SX	A SX		50 ± 1 SX
DX	B DX	B	55 ± 1 DX
SX	B SX		55 ± 1 SX
DX	C DX	C	60 ± 1 DX
SX	C SX		60 ± 1 SX
DX	D DX	D	65 ± 1 DX
SX	D SX		65 ± 1 SX

Instruções para combinação: as letras identificam os kits da chapa de variação de inclinação - chapa de aperto. Para uma inclinação correcta, associar **sempre** chapas que tenham a mesma letra, p/ ex: C - CDX – para inclinação 60-DX ou C - CSX – para inclinação 60-SX.

DX = Direito
SX = Esquerdo

A espingarda é dotada de um “**kit de variação inclinação**” (fig. 56), que permite de variar a configuração original como é fornecida a arma.

O kit é constituído por **chapas de aperto da coronha** (de aço) e **calços de variação de inclinação** (de plástico) e ainda pelo eixo de fixação do zarelho (para coronhas de madeira).

O kit permite obter cinco configurações diferentes de inclinação (indicadas na tabela) e dois desvios diferentes (direito ou esquerdo). Cada elemento **é marcado com a letra de inclinação e desvio correspondente**.

Deve estabelecer se a peça de inclinação montada na arma é adequada às suas necessidades ou se é muito alta ou muito baixa.

Se ficar muito baixo (inclinação muito alta), seleccione o set de regulações anterior, em ordem alfabética, (p/ ex: se o calço montado na fábrica estiver marcado “C”, passe para o marcado “B” e à chapa correspondente de aperto da coronha).

O processo de substituição é o seguinte (fig. 57):

1) Desaperte os **dois parafusos de fixação da chapa de couce “1”** (chave de parafusos philips).

ADVERTÊNCIA! Para não danificar a chapa de couce, **aplique** um pouco de vaselina ou óleo no corpo da chave de fendas.

2) **Desaperte os dois parafusos de fixação** e tire o **kit comfort** da coronha “2” (chave de fendas em cruz).

- Desapertar a **porca de fixação da coronha “3”** com chave hexagonal de 13 mm.
- Do conjunto do tubo mola biela, desmonte a **porca “3”, a anilha elástica “4”, a chapa de aperto da coronha “5”, a coronha “6”, o calço de desvio “7” e o calço de inclinação “8”**.

ADVERTÊNCIA! Se o **espaçador coronha “9”** não ficar dentro da coronha, remonte-o com a sede da **chapinha “5”** virada para a chapa de couce.

- Monte no tubo a **espessura seleccionada “8”**, o lado que tem a **letra orientado** para a coronha.
- Monte a **espessura de desvio “7”** com o lado escolhido, onde está inscrita a letra (DX ou SX) orientado para a coronha.
- Oriento o cano para o chão e monte a **coronha**, aplique a **chapa de aperto “5”** correspondente na própria coronha, colocando o lado de gravação da letra escolhida voltado para a chapa de couce.

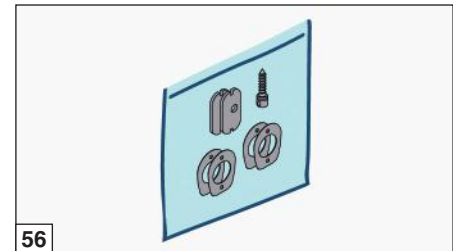



- 8) Monte a **anilha elástica "4"** e a **porca "3"** na tampa do conjunto tubo-mola-biela e **aperte muito bem**.
- 9) Montar de novo o **kit comfort "2"** na coronha com **os dois parafusos** (chave de fendas em cruz).
- 10) Monte a **chapa de couce "1"**, fixando-a com **os dois parafusos** (chave de fendas em cruz).

Variando a inclinação da espingarda obviamente foi modificada a posição de disparo: **é oportuno** efetuar uma série de tiros para certificar-se que a nova configuração se adapte à própria cor-poratura e ao próprio estilo.

ADVERTÊNCIA! Concluída a alteração, assegure-se de que esta fica perfeitamente bloqueada à bástula. Após disparar os primeiros tiros, repita o controlo e, se for necessário, fixe melhor a coronha, apertando mais a porca, usando a chave própria.

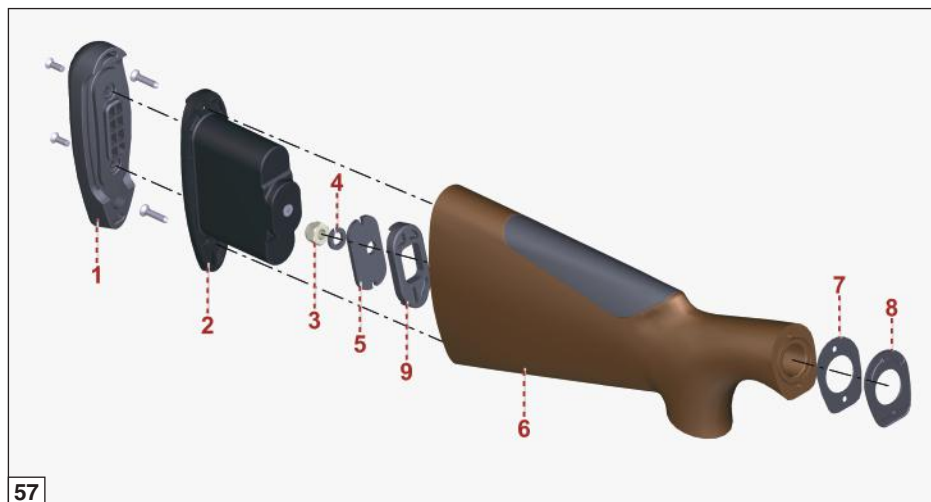

Choke interior

Antes de efectuar qualquer intervenção na sua arma, assegure-se que a câmara e o depósito estão vazios.

(Leia atentamente as instruções de carregar e descarregar da arma).

Os canos de chokes interiores são fornecidos com vários tipos de chokes.

ATENÇÃO! Antes de utilizar a arma, certifique-se sempre que o cano tem o choke correctamente montado.

ATENÇÃO! O choke interior está montado correctamente se não estiver saliente na boca do cano. Utilizar apenas chokes Benelli com comprimento adequado à sede do cano.

Para mudar ou limpar o choke interior, proceder do seguinte modo:

- 1) **Desaparafusar** o choke interior utilizando a **chave dentada** especial fornecida com a arma e desenfiá-lo completamente da sede do cano (fig. 58).
- 2) Se a sede de rosca do choke no cano **estiver muito suja**, limpe-a, utilizando o lado oposto da chave.
- 3) Coloque na sede do cano o choke pretendido, tendo cuidado de **inserir** aparte **da rosca do choke** no interior do cano antes de o apertar (fig. 59).
- 4) Complete a montagem do choke, apertando-o com a chave dentada própria (fig. 60).



ATENÇÃO! O choke quando correctamente colocado, deve **estar à face** do cano (fig. 61).

ATENÇÃO! Antes de reutilizar a arma **certifique-se** de **ter tirado** a chave da **ponta** do cano (fig. 62).

Antes de arrumar a arma por um período longo, é aconselhável limpar o choke assim como a rosca do cano e lubrificá-los.

Todos os chokes Benelli estão marcados de forma a facilitar a sua identificação (fig. 63). As marcas na parte frontal dos chokes permitem um rápido reconhecimento do estrangulamento mesmo quando montados nos canos.

MARCAS	ESTRANGULAMENTO	SÍMBOLO	ESFERAS DE CHUMBO
I	Full	X	NO
I	Full - Steel Shot - OK	X	OK
II	Improved Modified	XX	NO
II	Improved Modified - Steel Shot - OK	XX	OK
III	Modified	XXX	OK
IIII	Improved Cylinder	XXXX	OK
IIII	Cylinder	XXXXX	OK

ATENÇÃO! Antes de utilizar os cartuchos com esferas de aço, assegure-se de que o choke montado no cano tenha escrito **STEEL SHOT – OK** (ver quadro acima).

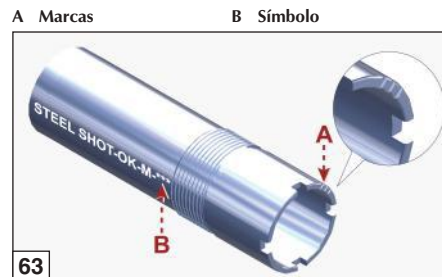
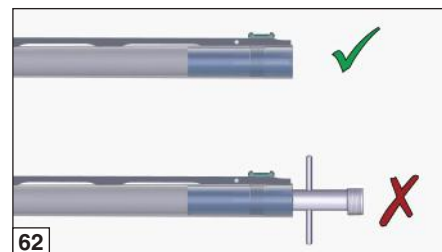
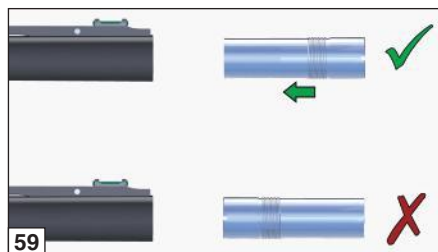
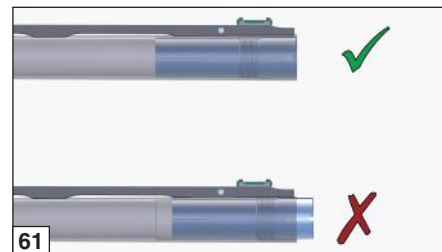



Fitas permutáveis

Antes de efectuar qualquer intervenção na sua arma, assegure-se que a câmara e o depósito estão vazios.

(Leia atentamente as instruções de carregar e descarregar da arma).

A arma traz montada, de série, a fita de caça de 8 mm.

A sua substituição é extremamente fácil:

- 1) **Desaperte e tire** o parafuso de fixação da fita, situado na extremidade anterior do cano, à altura do ponto de mira (fig. 64).
- 2) **Levantar e retire** a ponta da fita e faça-a **deslizar** para a frente (fig. 65-66).
- 3) Proceder à montagem da fita pretendida, tendo o cuidado de a **encaixar correctamente** nos apoios, fazendo-a depois **aderir** ao cano em todo o seu comprimento (fig. 67).
- 4) Fixá-la com o respectivo parafuso (fig. 68).

Substituição da mira

Apenas nos canos com fita de fibra de carbono é possível substituir a mira comprida (de fibra óptica vermelha) pelas miras de fibra óptica amarela ou verde, fornecidas de série com a arma.

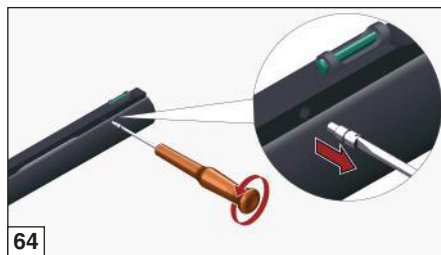

64



66



67

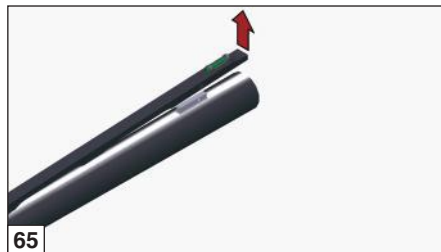

65

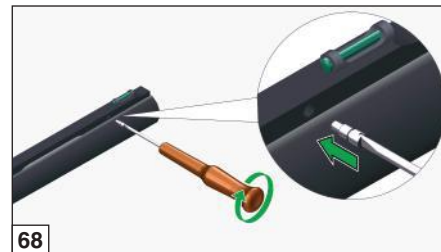

68



Para substituição da mira, proceda como indicado a seguir:

- 1) Com a ponta de uma chave de fendas, levante o suporte da mira e retire-o da sua sede sobre a fita (fig. 69).
- 2) Coloque a mira de substituição seleccionada na sede, sobre a fita, pressionando com força até ouvir o estalido do seu encaixe (fig. 70).

Montagem do eixo para o zarelho na coronha

As armas com coronha de madeira são as únicas que trazem, de série, um eixo para fixação do zarelho, que deve ser montado do modo seguinte:

- 1) **Utilizando uma chave de fendas em cruz, desaperte os dois parafusos de fixação e solte a chapa de couce "1"** (ver fig. 57).

ADVERTÊNCIA! Para não danificar a chapa de couce, **aplique** vaselina ou gordura na ponta da chave de fendas.

- 2) Com a mesma chave de fendas, desaperte os dois parafusos de fixação e desmonte o **kit comfort "2"** da coronha (ver fig. 57).
- 3) Utilizando uma chave hexagonal, dentro da coronha, remova a **tampa de borracha** do furo para o eixo do zarelho (fig. 71).
- 4) Utilizando um punção de 3 mm de diâmetro, fixe o eixo do zarelho no orifício próprio da coronha, enroscando-o até ao fundo e alin-

hando o furo perpendicularmente ao eixo da coronha (fig. 72).

- 5) Proceda à montagem do **kit comfort "2"** e, a seguir, monte a **chapa de couce** na coronha (ver fig. 57).

Desmontagem e substituição da crista

Para desmontar e substituir a crista, proceda assim:

- 1) **Utilizando uma chave de fendas em cruz, desaperte os dois parafusos de fixação e solte a chapa de couce "1"** (ver fig. 57).

ADVERTÊNCIA! Para não danificar a chapa de couce, **aplique** vaselina ou gordura na ponta da chave de fendas.

- 2) Com a mesma chave de fendas, desaperte os dois parafusos de fixação e desmonte o **kit comfort "2"** da coronha (ver fig. 57).



69



70

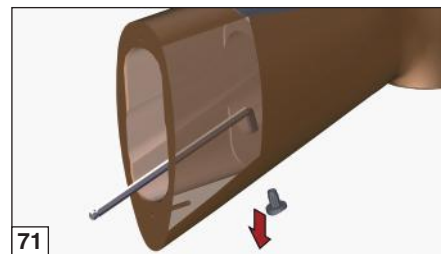

71

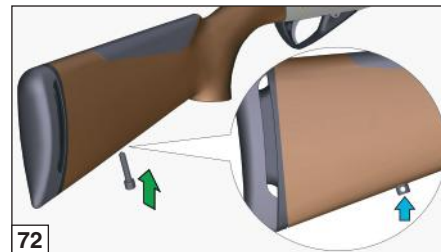

72





- 3) Operando do lado posterior da coronha e utilizando o furo próprio, pressione sobre o lado inferior da crista, com a ponta da chave de fendas, até esta se soltar do ponto de fixação posterior. Nesta altura levante-a e remova-a da coronha (fig. 73).
- 4) Para montar a crista de substituição, coloque os dois eixos, situados no lado inferior desta, dentro dos respectivos encaixes presentes na guia da coronha e carregue a fundo, até ouvir o estalido de fixação (fig. 74).

ADVERTÊNCIA! a crista está montada correctamente quando ficar alinhada, sem descontinuidade, com o perfil externo da coronha.

- 5) Proceda à montagem do **kit comfort "2"** e, a seguir, monte a **chapa de couce** na coronha (ver fig. 57).

Regulação da alça de mira (onde prevista)

Se a regulação standard feita na fábrica não corresponder às exigências de tiro individuais, é possível ajustar a alça de mira lateral e verticalmente.

Antes de efectuar qualquer tipo de intervenção na sua arma certifique-se que a câmara e o carregador estão completamente vazios!

(Leia atentamente as instruções relativas a carregamento e descarregamento da arma).

Regulação lateral da alça de mira

Para regular lateralmente o ponto de mira proceda da seguinte forma (fig. 75):

- 1) Com a ajuda da chave fornecida com a arma, ajuste a posição da alça no sentido desejado (para a direita se pretender disparar mais à direita; para a esquerda se pretender disparar mais para a esquerda) tomando como referência a respectiva tabela graduada de alinhamento.



Regulação vertical da alça de mira

Para regular verticalmente o ponto de mira, proceda da seguinte forma (fig. 76):

- 1) Com a ajuda da chave fornecida com a arma, ajuste a posição da alça no sentido desejado (para cima se quer disparar mais para cima, para baixo se quer disparar mais para baixo), tomando como referência a respectiva tabela graduada de alinhamento.

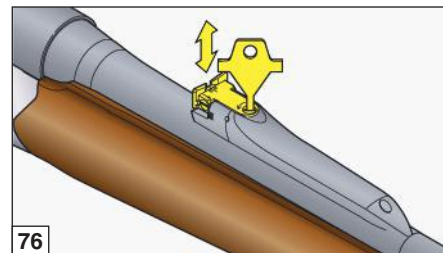
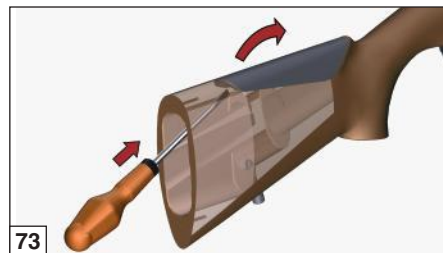
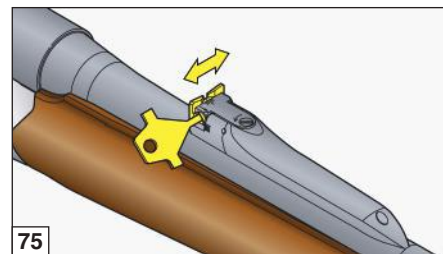



ДЕКЛАРАЦИЯ О СООТВЕТСТВИИ

Акционерное общество BENELLI ARMI S.p.A. заявляет, что всё изготовленное им оружие проходит испытания на Национальной испытательной станции в соответствии с действующим законодательством, о чём свидетельствуют официальные клейма, нанесённые на ствол и ствольную коробку.

Пояснение к ст. 13 Законодательного декрета 196/2003
"Закон о защите персональных данных"

1. Обработка данных, предоставленных непосредственно Вами компании Benelli Armi или полученных ею от официальных магазинов или импортеров, осуществляется в следующих целях:
 - выдача Гарантийного сертификата на товар и оказание предусмотренного в нем сервиса и услуг в соответствии с Общими условиями гарантии;
 - прямой маркетинг (коммерческие и рекламные сообщения, информационные бюллетени, прямые продажи, исследования рынка);
 - профилирование потребителя путем анализа привычек и выбора товара;
 - статистическая деятельность и исследования рынка.
2. Собранные данные обрабатываются вручную, автоматически и с использованием информационных систем с помощью персонала, специально назначенного для этого собственником информационных ресурсов в качестве уполномоченных или ответственных за обработку лиц.
3. Ваши данные могут быть нами переданы компаниям, взаимодействующим с Benelli Armi в качестве управляющих, подконтрольных и/или связанных, а также компаниям, оказывающим Benelli Armi специализированные снабженческие услуги, каковыми, к примеру, являются компании по обработке данных для организации и управления информационной службой, компаниями и учреждениями, предоставляющие Benelli Armi услуги и консультации, транспортные и экспедиционные компании, занимающиеся грузоперевозками и таможенными формальностями. Персональные данные не подлежат разглашению.
4. При наличии согласия со стороны заинтересованного лица его данные могут быть переданы компанией Benelli Armi официальным магазинам по реализации продукции Benelli Armi, а также третьим компаниям для предоставления им возможности отправлять собственные рекламные и стимулирующие сбмт сообщения, при условии, что предмет их деятельности включает товары и услуги, аналогичные продаваемым компанией Benelli Armi.

ГАРАНТИЙНЫЙ СЕРИФИКАТ

Для получения права на гарантию откройте на сайте Benelli www.benelli.it раздел "Онлайн гарантия" или полностью заполните настоящий сертификат, поставьте печать магазина и вышлите его в запечатанном конверте по указанному ниже адресу.

Русский Орёл

140000 Московская обл. Люберцы,

ул. Котельническая, 24А.

info@russianeagle.ru



5. Предоставление персональных данных не является обязательным; отказ предоставить их полностью или частично может повлечь за собой невозможность со стороны Benelli Armi выдать Гарантийный сертификат на приобретенный товар. Отказ предоставить персональные данные для использования их в целях маркетинга, профилирования и передачи третьим лицам для осуществления маркетинговой деятельности не препятствует получению Гарантийного сертификата, который в любом случае должен быть выдан. Тем не менее, следствием такого отказа является невозможность получения заинтересованным лицом маркетинговых сообщений компании Benelli Armi и третьих сторон, предоставляющих товары и услуги, аналогичные продаваемым компанией Benelli Armi. Собственником информационных ресурсов является компания Benelli Armi S.p.A., via della Stazione 50, 61029 Urbino, PU, Italia. Ответственный за обработку информационных ресурсов госп. Лоренцо Калдари домицилирован в силу занимаемой должности по юридическому адресу собственника ресурсов.
 6. В любой момент Вы можете воспользоваться своими правами по ст. 7 Законодательного декрета 196/03. В частности, Вы имеете право получить подтверждение о наличии или отсутствии предоставленных данных (их содержание и источник), проверить их правильность или потребовать их дополнения, обновления, исправления и удаления. Для осуществления таких прав заинтересованное лицо может обращаться к ответственному за обработку информационных ресурсов госп. Лоренцо Калдари по адресу электронной почты privacy@benelli.it.
Согласие на получение коммерческих и рекламных сообщений распространяется не только на сообщения, отправляемые с помощью автоматизированных систем без участия оператора (например, по электронной почте), но также и на традиционные формы связи, такие как почтовые отправления на бумажных носителях. Заинтересованное лицо может всегда аннулировать свое согласие на обработку персональных данных с указанной целью также в одностороннем порядке, выбрав, к примеру, получение рекламных материалов только по почте, без использования автоматизированных систем (электронная почта).
- Разрешаю вести обработку моих персональных данных для прямого маркетинга и отправки информационной бюллетени
 - Разрешаю вести обработку моих персональных данных для профилирования потребителя и анализа выбора товара
 - Разрешаю передавать мои персональные данные субъектам и в целях, указанных в пункте 4 настоящего пояснения

Число

Подпись





Внимание!

Для получения права на гарантию (если не оформлено по интернету) необходимо должным образом и полностью заполнить настоящий сертификат, поставить печать официального магазина Benelli Armi и выслать его в запечатанном конверте.

В случае невысылки сертификата или отсутствия данных, необходимых для применения гарантийных условий, ремонт оружия осуществляется за счёт владельца.

ПЕЧАТЬ МАГАЗИНА И ПОДПИСЬ ПРОДАВЦА

МОДЕЛЬ	_____
СЕРИЙНЫЙ НОМЕР СТВОЛЬНОЙ КОРОБКИ	№
СЕРИЙНЫЙ НОМЕР СТВОЛА	№
ИМЯ	_____
ФАМИЛИЯ	_____
УЛИЦА	_____
ПОЧТОВЫЙ ИНДЕКС	_____
ГОРОД	_____
СТРАНА	_____
Адрес электронной почты	_____
ДАТА ПРОДАЖИ	_____

ГАРАНТИЙНЫЙ СЕРИФИКАТ

Гарантийные обязательства акционерного общества BENELLI ARMI S.p.A. распространяются только на производственные дефекты металлических деталей и их материалы, при этом гарантийный срок ружей и карабинов составляет 5 лет, исчисляясь со дня передачи товара потребителю (дата, указанная в товарном чеке).

Изделия, в отношении которых действуют настоящие гарантийные обязательства, подлежат бесплатному ремонту (за исключением транспортных расходов, оплачиваемых покупателем) в заводском сервис-центре, находящемся в г. Урбино (Италия) или в ближайшем авторизованном сервис-центре.

Действие гарантийных обязательств начинается с момента приобретения изделия. Замена деталей или ремонт не влекут за собой продление гарантийного срока.

Настоящие гарантийные обязательства не распространяются на повреждения, наступившие в результате халатности, отсутствия обслуживания, самовольного изменения конструкции, ремонта неавторизованным персоналом, использования несоответствующих международным нормам боеприпасов, использования самостоятельно снаряжённых боеприпасов, нецелевого использования оружия, нарушения правил эксплуатации, изложенных в настоящем Руководстве, а также по любым иным причинам, не относящихся к нормальной эксплуатации и работе оружия.

Предприятие BENELLI ARMI S.p.A. не несёт ответственности за какой-либо прямой или косвенный ущерб, причинённый людям, животным или имуществу, который возник в результате небрежного или неправильного использования оружия, а также в результате причин, указанных в предыдущем абзаце.

МОДЕЛЬ _____

СЕРИЙНЫЙ НОМЕР
СТВОЛЬНОЙ КОРОБКИ

№ | | | | | | | | | | | | | | | |

СЕРИЙНЫЙ НОМЕР
СТВОЛА

№ | | | | | | | | | | | | | | | |

ДАТА ПРОДАЖИ _____

ПЕЧАТЬ МАГАЗИНА И ПОДПИСЬ ПРОДАВЦА

ПОКУПАТЕЛЮ РЕКОМЕНДУЕТСЯ СОХРАНИТЬ НАСТОЯЩИЙ ДОКУМЕНТ

ДЕКЛАРАЦИЯ О СООТВЕТСТВИИ

Акционерное общество BENELLI ARMI S.p.A. заявляет, что всё изготовленное им оружие проходит испытания на Национальной испытательной станции в соответствии с действующим законодательством, о чём свидетельствуют официальные клейма, нанесённые на ствол и ствольную коробку.

Пояснение к ст. 13 Законодательного декрета 196/2003 "Закон о защите персональных данных"

- Обработка данных, предоставленных непосредственно Вами компании Benelli Armi или полученных ею от официальных магазинов или импортеров, осуществляется в следующих целях:
 - выдача Гарантийного сертификата на товар и оказание предусмотренного в нем сервиса и услуг в соответствии с Общими условиями гарантии;
 - прямой маркетинг (коммерческие и рекламные сообщения, информационные бюллетени, прямые продажи, исследования рынка);
 - профилирование потребителя путем анализа привычек и выбора товара;
 - статистическая деятельность и исследования рынка.
- Собранные данные обрабатываются вручную, автоматически и с использованием информационных систем с помощью персонала, специально назначенного для этого собственником информационных ресурсов в качестве уполномоченных или ответственных за обработку лиц.
- Ваши данные могут быть нами переданы компаниям, взаимодействующим с Benelli Armi в качестве управляющих, подконтрольных и/или связанных, а также компаниям, оказывающим Benelli Armi специализированные снабженческие услуги, каковыми, к примеру, являются компании по обработке данных для организации и управления информационной службой, компании и учреждения, предоставляющие Benelli Armi услуги и консультации, транспортные и экспедиционные компании, занимающиеся грузоперевозками и таможенными формальностями. Персональные данные не подлежат разглашению.
- При наличии согласия со стороны заинтересованного лица его данные могут быть переданы компанией Benelli Armi официальным магазинам по реализации продукции Benelli Armi, а также третьим компаниям для предоставления им возможности отправлять собственные рекламные и стимулирующие сбыв сообщения, при условии, что предмет их деятельности включает товары и услуги, аналогичные продаваемым компанией Benelli Armi.

ГАРАНТИЙНЫЙ СЕРИФИКАТ

Для получения права на гарантию откройте на сайте Benelli www.benelli.it раздел "Онлайн гарантия" или полностью заполните настоящий сертификат, поставьте печать магазина и вышлите его в запечатанном конверте ближайшему импортеру. Свои данные Вы можете легко найти на сайте www.benelli.it в разделе "Сервис".



- Предоставление персональных данных не является обязательным; отказ предоставить их полностью или частично может повлечь за собой невозможность со стороны Benelli Armi выдать Гарантийный сертификат на приобретенный товар. Отказ предоставить персональные данные для использования их в целях маркетинга, профилирования и передачи третьим лицам для осуществления маркетинговой деятельности не препятствует получению Гарантийного сертификата, который в любом случае должен быть выдан. Тем не менее, следствием такого отказа является невозможность получения заинтересованным лицом маркетинговых сообщений компании Benelli Armi и третьих сторон, предоставляющих товары и услуги, аналогичные продаваемым компанией Benelli Armi. Собственником информационных ресурсов является компания Benelli Armi S.p.A., via della Stazione 50, 61029 Urbino, PU, Italia. Ответственный за обработку информационных ресурсов госп. Лоренцо Калдари домицилирован в силу занимаемой должности по юридическому адресу собственника ресурсов.
- В любой момент Вы можете воспользоваться своими правами по ст. 7 Законодательного декрета 196/03. В частности, Вы имеете право получить подтверждение о наличии или отсутствии предоставленных данных (их содержание и источник), проверить их правильность или потребовать их дополнения, обновления, исправления и удаления. Для осуществления таких прав заинтересованное лицо может обращаться к ответственному за обработку информационных ресурсов госп. Лоренцо Калдари по адресу электронной почты privacy@benelli.it.
Согласие на получение коммерческих и рекламных сообщений распространяется не только на сообщения, отправляемые с помощью автоматизированных систем без участия оператора (например, по электронной почте), но также и на традиционные формы связи, такие как почтовые отправления на бумажных носителях. Заинтересованное лицо может всегда аннулировать свое согласие на обработку персональных данных с указанной целью также в одностороннем порядке, выбрав, к примеру, получение рекламных материалов только по почте, без использования автоматизированных систем (электронная почта).
 - Разрешаю вести обработку моих персональных данных для прямого маркетинга и отправки информационного бюллетеня
 - Разрешаю вести обработку моих персональных данных для профилирования потребителя и анализа выбора товара
 - Разрешаю передавать мои персональные данные субъектам и в целях, указанных в пункте 4 настоящего пояснения

Число

Подпись



Внимание!

Для получения права на гарантию (если не оформлено по интернету) необходимо должным образом и полностью заполнить настоящий сертификат, поставить печать официального магазина Benelli Armi и выслать его в запечатанном конверте.

В случае невысылки сертификата или отсутствия данных, необходимых для применения гарантийных условий, ремонт оружия осуществляется за счёт владельца.

ПЕЧАТЬ МАГАЗИНА И ПОДПИСЬ ПРОДАВЦА

МОДЕЛЬ	_____
СЕРИЙНЫЙ НОМЕР СТВОЛЬНОЙ КОРОБКИ	№
СЕРИЙНЫЙ НОМЕР СТВОЛА	№
ИМЯ	_____
ФАМИЛИЯ	_____
УЛИЦА	_____
ПОЧТОВЫЙ ИНДЕКС	_____
ГОРОД	_____
СТРАНА	_____
Адрес электронной почты	_____
ДАТА ПРОДАЖИ	_____

ГАРАНТИЙНЫЙ СЕРИФИКАТ

Гарантийные обязательства акционерного общества BENELLI ARMI S.p.A. распространяются только на производственные дефекты металлических деталей и их материалы, при этом гарантийный срок ружей и карабинов составляет 5 лет, исчисляясь со дня передачи товара потребителю (дата, указанная в товарном чеке).

Изделия, в отношении которых действуют настоящие гарантийные обязательства, подлежат бесплатному ремонту (за исключением транспортных расходов, оплачиваемых покупателем) в заводском сервис-центре, находящемся в г. Урбино (Италия) или в ближайшем авторизованном сервис-центре.

Действие гарантийных обязательств начинается с момента приобретения изделия. Замена деталей или ремонт не влекут за собой продление гарантийного срока.

Настоящие гарантийные обязательства не распространяются на повреждения, наступившие в результате халатности, отсутствия обслуживания, самовольного изменения конструкции, ремонта неавторизованным персоналом, использования несоответствующих международным нормам боеприпасов, использования самостоятельно снаряжённых боеприпасов, нецелевого использования оружия, нарушения правил эксплуатации, изложенных в настоящем Руководстве, а также по любым иным причинам, не относящихся к нормальной эксплуатации и работе оружия.

Предприятие BENELLI ARMI S.p.A. не несёт ответственности за какой-либо прямой или косвенный ущерб, причинённый людям, животным или имуществу, который возник в результате небрежного или неправильного использования оружия, а также в результате причин, указанных в предыдущем абзаце.

МОДЕЛЬ _____

СЕРИЙНЫЙ НОМЕР СТВОЛЬНОЙ КОРОБКИ

№ | | | | | | | | | | | | | | | |

СЕРИЙНЫЙ НОМЕР СТВОЛА

№ | | | | | | | | | | | | | | | |

ДАТА ПРОДАЖИ _____

ПЕЧАТЬ МАГАЗИНА И ПОДПИСЬ ПРОДАВЦА

ПОКУПАТЕЛЮ РЕКОМЕНДУЕТСЯ СОХРАНИТЬ НАСТОЯЩИЙ ДОКУМЕНТ



Содержание

Использование • Техобслуживание	163	Принадлежность и регулировка:	
Меры безопасности	164	Изменение отвода и погиба приклада	179
Введение	166	Сменные дульные устройства	180
Принцип действия	166	Сменные прицельные планки	182
Сборка	168	Замена мушки	182
Предохранительные устройства	169	Установка на приклад винта с проушиной для антабки	183
Заряжание	170	Замена гребня приклада	183
Замена патрона	171	Регулировка целика (только для моделей, им оснащённых) ..	184
Разряжание оружия	172	Горизонтальная регулировка целика	184
Возможные неисправности и способы их устранения	173	Вертикальная регулировка целика	184
Боеприпасы	173	Каталог запчастей	211
Обслуживание	173		
Порядок разборки	174		
Порядок сборки ружья	177		





МЕРЫ БЕЗОПАСНОСТИ

ВНИМАНИЕ: ПРОСИМ ИЗУЧИТЬ НАСТОЯЩЕЕ РУКОВОДСТВО ПЕРЕД НАЧАЛОМ ЭКСПЛУАТАЦИИ ВАШЕГО РУЖЬЯ.

ПОМНИТЕ! ГЛАВНАЯ ЦЕЛЬ МЕР БЕЗОПАСНОСТИ, ИЗЛОЖЕННЫХ В НАСТОЯЩЕМ РУКОВОДСТВЕ, - ПРИЗВАТЬ ВЛАДЕЛЬЦЕВ ОГНЕСТРЕЛЬНОГО ОРУЖИЯ К ОСТОРОЖНОМУ ОБРАЩЕНИЮ С НИМ И НАПОМНИТЬ, ЧТО ОТВЕТСТВЕННОСТЬ ЗА ПРИМЕНЕНИЕ ОГНЕСТРЕЛЬНОГО ОРУЖИЯ ЛЕЖИТ НА ТЕХ, КТО ИМ ВЛАДЕЕТ И ПОЛЬЗУЕТСЯ.

1. ВСЕГДА ДЕРЖИТЕ РУЖЬЁ ТОЛЬКО В БЕЗОПАСНОМ НАПРАВЛЕНИИ.

Никогда не направляйте ствол ружья на себя или на других людей. Неукоснительно придерживайтесь этих правил во время заряжания и разряжания ружья. Перед производством выстрела обратите внимание на то, что находится за целью. Ружейные снаряды могут представлять опасность на расстоянии свыше 1,5 км. Если снаряд прошёл мимо цели или пробил её насквозь, убедитесь, что он не нанёс ранения человеку.



2. ВСЕГДА ОБРАЩАЙТЕСЬ С РУЖЬЁМ, КАК С ЗАРЯЖЕННЫМ.

Никогда не предполагайте, что ваше ружьё разряжено. Единственно надёжный способ удостовериться в том, что ружьё разряжено – это открыть затвор и осмотреть патронник на предмет отсутствия в нём патрона.

Если вы отсоединили и расснарядили магазин, это не значит, что ружьё разряжено и не может выстрелить. Для того, чтобы привести ружьё в безопасное состояние необходимо удалить все патроны из магазина, отвести затвор назад и осмотреть патронник на предмет отсутствия в нём патрона.

3. ХРАНИТЕ ОРУЖИЕ В НАДЁЖНОМ И НЕДОСТУПНОМ ДЛЯ ДЕТЕЙ МЕСТЕ.

Владелец ружья должен принять все необходимые меры для того, чтобы несовершеннолетние или иные посторонние лица не получили доступа к оружию. В целях сведения к минимуму риска несчастных случаев с участием несовершеннолетних храните оружие и боеприпасы отдельно в закрытых на ключ сейфах. Всегда имейте в виду, что приспособления, предназначенные для предотвращения несчастных случаев, например навесные замки на ружьё и заглушки для патронника, не гарантируют от несанкционированного или нецелевого использования ружья. Храните оружие в специальном стальном сейфе. Это самый надёжный способ избежать использования ружья не по назначению несовершеннолетними или посторонними лицами.

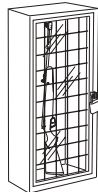

4. НИКОГДА НЕ СТРЕЛЯЙТЕ В ВОДУ ИЛИ ПО ТВЁРДЫМ ПРЕДМЕТАМ.

Стрельба в воду, по камням или иным твёрдым поверхностям увеличивает риск рикошета или разрушения снаряда, что может



повлечь поражение близлежащих или непредусмотренных целей.

5. ИЗУЧИТЕ СПОСОБЫ БЕЗОПАСНОГО ОБРАЩЕНИЯ С ВАШИМ РУЖЬЁМ. ПОМНИТЕ, ЧТО НАЛИЧИЕ ПРЕДОХРАНИТЕЛЬНЫХ УСТРОЙСТВ НЕ ЗАМЕНЯЕТ НАВЫКОВ БЕЗОПАСНОГО ОБРАЩЕНИЯ С ОРУЖИЕМ.

Для предотвращения несчастных случаев не полагайтесь исключительно на предохранительные устройства. Крайне важно изучить и соблюдать правила безопасного обращения с вашим оружием. Большую часть несчастных случаев можно предотвратить, если неукоснительно придерживаться мер безопасности, изложенных в настоящем руководстве.

Для дальнейшего совершенствования ваших навыков по правильному применению оружия рекомендуем пройти специальный курс обучения под руководством опытного инструктора по стрелковому делу.

6. РЕКОМЕНДАЦИИ ПО ПРАВИЛЬНОМУ ХРАНЕНИЮ ОРУЖИЯ.

Храните оружие таким образом, чтобы на его подвижной системе не скапливалась пыль и грязь. После каждого выхода на охоту необходимо почистить ружьё, следуя указаниям настоящего руководства. Это позволит предотвратить появление коррозии, повреждений ствола и скопления грязи, которые могут вызвать задержки при стрельбе в самый неподходящий момент. Перед тем, как зарядить ружьё осмотрите патронник и убедитесь в его чистоте и в отсутствии посторонних предметов. Наличие загрязнений или посторонних



предметов в канале ствола во время выстрела может привести к разрыву ствола и причинить травмы стрелку и окружающим. Если во время стрельбы вы услышите ненормальный звук, немедленно прекратите стрельбу, включите предохранитель и разрядите ружьё. Осмотрите канал ствола и патронник на предмет наличия посторонних предметов, таких как застрявший в канале ствола снаряд недоброкачественного или нештатного боеприпаса.

7. ИСПОЛЬЗУЙТЕ ТОЛЬКО ШТАТНЫЕ БОЕПРИПАСЫ.

Используйте только боеприпасы заводского изготовления с неистёкшим сроком годности и соответствующие требованиям CIP (Европа и другие страны), SAAMI® (США). Удостоверьтесь в том, что калибр и тип патрона соответствуют вашему ружью. Калибр указан на стволе ружья. Применение самостоятельно заряженных или перезаряженных патронов может вызвать повышенное давление в гильзе и привести к разрыву её донца и другим нежелательным явлениям, которые способны повредить ружьё и нанести увечья стрелку или окружающим.

8. ВО ВРЕМЯ СТРЕЛБЫ ПОЛЬЗУЙТЕСЬ ЗАЩИТНЫМИ ОЧКАМИ И НАУШНИКАМИ.

Вероятность прорыва пороховых газов или частиц металла во время выстрела крайне низка, однако необходимо учитывать, что в этом случае стрелок может получить тяжёлые травмы вплоть до потери зрения. Поэтому во время стрельбы рекомендуется надевать высокопрочные защитные очки. Вкладыши для ушей или другие надёжные



средства защиты позволяют снизить вредное воздействие звука выстрела на органы слуха.

9. ЗАПРЕЩАЕТСЯ ЗАЛАЗИТЬ НА ДЕРЕВЬЯ, ПЕРЕЛАЗИТЬ ЧЕРЕЗ ИЗГОРОДИ ИЛИ ИНЫЕ ПРЕПЯТСТВИЯ С ЗАРЯЖЕННЫМ ОРУЖИЕМ.

Перед тем, как залезть на дерево или слезть с него, а также перед преодолением изгородей, канав или других препятствий необходимо извлечь патрон из патронника и поставить ружьё на предохранитель. Запрещается тянуть ружьё на себя и толкать им других людей. Перед тем, как передать кому-либо ваше ружьё, разрядите его и удостоверьтесь в отсутствии патрона в магазине, на лотке подавателя и в патроннике, затем, не закрывая затвора, передайте ружьё. Никогда не принимайте ружьё от кого-либо, если вы не уверены в том, что оно разряжено, проверено зрительно и на ощупь на предмет отсутствия в нём патронов, и, в любом случае, берите ружьё только когда его затвор открыт.



10. НЕ ДОПУСКАЙТЕ ПРИЁМА ПЕРЕД СТРЕЛБОЙ АЛКОГОЛЬНЫХ НАПИТКОВ ИЛИ ЛЕКАРСТВЕННЫХ ПРЕПАРАТОВ, СНИЖАЮЩИХ СКОРОСТЬ РЕАКЦИИ И СПОСОБНОСТЬ К САМОКОНТРОЛЮ.

Не распивайте алкогольные напитки во время стрельбы. Если вы принимаете лекарственные препараты, снижающие скорость реакции и способность к самоконтролю, не берите в руки оружие до тех пор, пока их воздействие полностью не прекратится.



11. НЕ ПЕРЕВОЗИТЕ ЗАРЯЖЕННОЕ ОРУЖИЕ.

Всегда разряжайте ружьё перед тем, как поместить его в транспортное средство (при этом патронник и магазин должны быть пусты). Охотники и спортсмены должны заряжать оружие только после прибытия на место назначения и непосредственно перед началом стрельбы. Если вы держите ружьё в целях самообороны, то отсутствие патрона в патроннике поможет избежать случайного выстрела.



12. ПРЕДУПРЕЖДЕНИЕ О ВОЗДЕЙСТВИИ СВИНЦА.

Во время разряжания и чистки ружья, а также при обращении с боеприпасами в плохо проветриваемом помещении можно подвергнуться воздействию свинца и других веществ, пагубно влияющих на органы дыхания, репродуктивную систему и другие органы. Всегда находитесь в хорошо проветриваемом помещении. После контакта с указанными веществами обязательно помойте руки.

ВНИМАНИЕ: вы обязаны изучить и соблюдать законодательство вашего государства, регулирующее оборот, транспортировку и применение оружия.

ПОМНИТЕ! Это ружьё представляет опасность для вашей жизни и для жизни окружающих. При обращении с ружьём проявляйте крайнюю осторожность. Несчастный случай - всегда результат несоблюдения мер безопасного обращения с оружием.





Введение

Компания “Benelli Armi” представляет модель “Raffaello” нового поколения, которая не только прошла серьёзный рестайлинг, но и приобрела существенные усовершенствования конструкции.

В результате охотники всего мира получили ружьё, гармонично сочетающее в себе элегантный классический дизайн с передовыми технологическими и конструктивными решениями.

Действительно, нашим конструкторам удалось объединить достоинства привычных вам ружей “Benelli” с инновационной системой “Comfort Progressive”.

Это единственное амортизационное устройство для деревянных прикладов, способное уменьшать или увеличивать степень смягчения отдачи в зависимости от мощности используемого патрона и создающее, вместе со специальным гребнем, всеохватывающую систему полного комфорта.

Таким образом, новое поколение модельного ряда “Raffaello” открывает очередную страницу в истории самозарядных охотничьих ружей, предоставляя ещё более широкий выбор ценителям бренда “Benelli”.

Принцип действия

В самозарядных ружьях “Benelli” применяется **инерционная система перезаряжения**, использующая кинетическую энергию отдачи всего оружия при неподвижном стволе, которая и по сей день является самым ярким отличительными признаком наших изделий.

Инерционный двигатель не нуждается в отводе пороховых газов и откате ствола. Накопление энергии, необходимой для перезаряжения, осуществляется пружиной, свободно лежащей между телом затвора и боевой личинкой.

В момент выстрела затвор (инертное тело) под воздействием отдачи ружья смещается вперёд примерно на 4 мм (это расстояние пропорционально мощности патрона), сжимая накопительную пружину. По завершении фазы сжатия пружина разжимается, смещая назад затворную группу. При этом происходит извлечение и отражение гильзы. Затем новый патрон подаётся на линию заряжания и досылается в патронник.

Три последние действия осуществляются по традиционной схеме.

Жесткость пружины откалибрована так, чтобы открытие затвора происходило после того, как снаряд покинул канал ствола.

При этом регулировка в зависимости от мощности патрона не требуется.

Надёжное запираение канала ствола происходит благодаря двухупорной поворотной личинке затвора, которая способна выдерживать любое давление, производимое в стволе патроном соответствующего калибра.

Механизм подачи патронов ружей нового поколения оптимизирован для:

- быстрой и удобной замены патрона в патроннике;
- быстрой и надёжной подачи патронов при автоматическом перезаряжении;
- быстрой проверки состояния курка и готовности ружья к выстрелу.

Отсекатель магазина представляет собой рычаг, часть которого выступает из нижней поверхности ствольной коробки, обеспечивая управление пальцем, лежащим на спусковом крючке.

В момент выстрела боевая пружина поворачивает вверх рычаг отсекаателя магазина, разрывая его механическую связь с ограничителем патрона, последний под воздействием своей пружины поворачивается по часовой стрелке, позволяя выйти одному патрону из магазина.



Этот патрон ложится на лоток подавателя, нажимает на рычаг ограничителя патрона, поворачивая его в противоположном направлении и препятствуя, таким образом, подаче следующего патрона.

Лоток подавателя под воздействием затвора поднимается и помещает патрон на линию досылания.

Одновременно взведённая боевая пружина освобождает рычаг отсекаателя магазина, который возвращается в исходное положение.

При этом рычаг ограничителя патрона становится в положение, препятствующее выходу патронов из магазина до начала следующего цикла перезарядки.

Рычаг отсекаателя магазина имеет на выступающей из ствольной коробки части хорошо видимую красную точку.

Когда она видна, курок взведен и оружие готово к стрельбе. В противном случае курок снят со взвода.

Во всех самозарядных ружьях “Benelli” для перезарядки используется энергия отдачи оружия, что позволяет избавиться от недостатков, свойственных как системам с откатом ствола (вибрации ствола во время выстрела, необходимость в регулировочном тормозе для мощных патронов, и т. д.), так и газоотводным системам (необходимость регулярной чистки газоотводного механизма, потеря начальной скорости снаряда, негативное влияние на форму дробового снопа, а также возможные задержки при неблагоприятных погодных условиях).

Как следствие, оружие “Benelli”, отличается не только привлекательным и рациональным дизайном, но и абсолютно надёжной механикой, которая допускает применение широкой номенклатуры боеприпасов.

Тем не менее, конструктивные особенности инерционной системы накладывают определённые ограничения на минимальную мощность патрона, при которой гарантируется уверенное перезарядание.

В результате всесторонних испытаний, проведённых в нашей баллистической лаборатории и в полевых условиях, была определена минимальная величина кинетической энергии, необходимой для осуществления цикла перезарядки.

Для патронов **12-го** калибра она составляет **200 кгм** (значения замерены на крешерном стволе на расстоянии 1 м от дульного среза).

ВНИМАНИЕ! Бесперебойная работа автоматики при использовании патронов, развивающих минимально необходимую кинетическую энергию, гарантируется при ОБЩЕМ весе ружья не более 3150 гр.

Цвета стрелок	
цвет	значение
красный	последовательность разборки
зелёный	последовательность сборки
синий	указание
жёлтый	действие





Сборка

(после распаковки)

Комплект поставки (рис. 1):

- a) корпус ружья (приклад, ствольная коробка, затвор, цевье)
- b) ствол с хвостовиком

ВНИМАНИЕ! Перед началом эксплуатации ружья удалите **предохранительную накладку** ствола (рис. 2).

Порядок сборки:

- 1) Отвинтите **гайку** цевья (рис. 3).
- 2) Отсоедините **цевье** движением вперёд и удалите упаковочную прокладку (рис. 4).
- 3) Возьмите в одну руку **корпус ружья**, а другой отведите **затвор** в крайнее заднее положение до его стопорения (рис. 5).

ВНИМАНИЕ! если затвор не стопорится в **крайнем заднем положении**, нажмите на кнопку отсекаателя магазина в направлении, указанном стрелкой (рис. 6), и вновь отведите затвор назад.

Во время последующих операций затвор должен быть открыт и застопорен (крайнее заднее положение).

- 4) Возьмите корпус ружья, плотно прижав крышку ствольной коробки к ствольной коробке, в другую руку возьмите **ствол**.

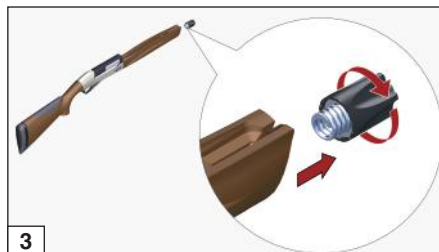
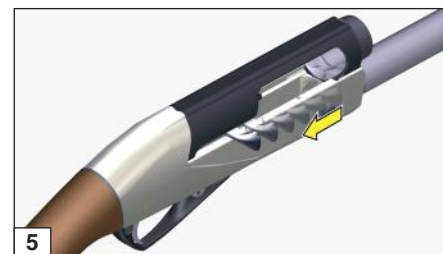
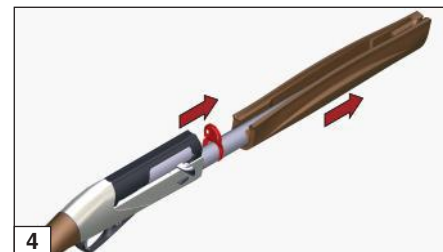
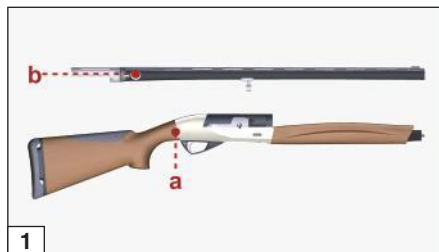



- 5) Вставьте **хвостовик ствола** в ствольную коробку, **убедившись при этом, что кольцо ствола** правильно надето на **винт магазина** (рис. 7).
- 6) Надавить на ствол до упора (рис. 8). Металлический щелчок означает, что ствол установлен правильно.

ВНИМАНИЕ! Удостоверьтесь в том, что **хвостовик ствола** не упирается в боевую личинку, а проходит между личинкой и крышкой ствольной коробки.

- 7) Наденьте **цевьё** на трубку магазина (рис. 9).
- 8) Навинтите **гайку** цевья на винт магазина и затяните её до надёжного закрепления ствола и цевья в ствольной коробке (рис. 10).

ВНИМАНИЕ! перед завинчиванием гайки цевья необходимо проверить наличие её **пружины** (рис. 10). При отсутствии пружины правильное крепление ствола невозможно, что **может вызвать повреждение ружья**.

- 9) Закройте **затвор** оружия, нажав на **кнопку затворной задержки** (рис. 11).

Предохранительные устройства

Нажмите на **кнопку предохранителя**, находящуюся на **спусковой скобе**. При включённом предохранителе не **видна красная проточка**, указывающая на готовность ружья к стрельбе (рис. 12).

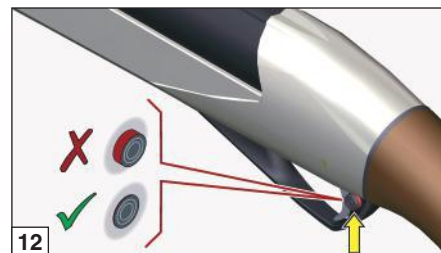
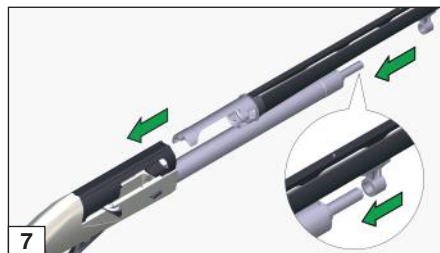



Заряжание

Перед выполнением каких-либо манипуляций с ружьём убедитесь в отсутствии патрона в патроннике и в магазине!

(Внимательно изучите указания по заряжанию и разряжанию ружья).

ВНИМАНИЕ! проверьте, чтобы количество патронов в магазине соответствовало правилам, действующим в стране использования ружья.

Порядок заряжания

ВНИМАНИЕ! оружие должно быть поставлено на предохранитель (см. “Предохранительные устройства”), а курок взведён (чтобы позволить рычагу ограничителя патрона удерживать патроны в магазине).

ПРЕДУПРЕЖДЕНИЕ: для большей безопасности убедитесь в отсутствии патрона в патроннике, открыв затвор. Затем закройте затвор.

- 1) На кнопке отсекаателя магазина должна быть видна красная точка (предупреждение о взведённом курке) (рис. 13). В случае необходимости переведите её в указанное положение, нажав на кнопку затворной задержки (а), открыв (b) и закрыв (c) затвор (рис. 14).
- 2) С закрытым затвором и взведённым курком переверните ружьё, направив ствол вниз.

- 3) Полностью **вставьте патрон** в магазин (рис. 15). При этом ограничитель патрона должен упереться в донце гильзы и зафиксировать патрон в магазине (рис. 16). Повторите вышеописанное действие до полного снаряжения магазина.

ВНИМАНИЕ: снаряжение магазина должно выполняться при **взведённом курке**, что позволяет рычагу ограничителя патрона удерживать патроны в магазине.

Для окончательной подготовки ружья к стрельбе необходимо дослать **патрон в патронник**, действуя одним из нижеописанных способов.

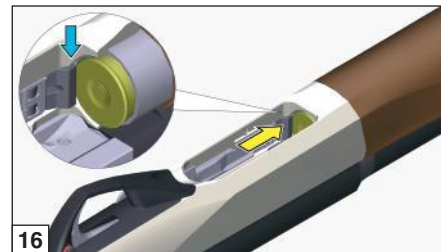
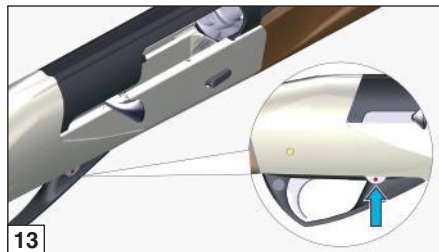
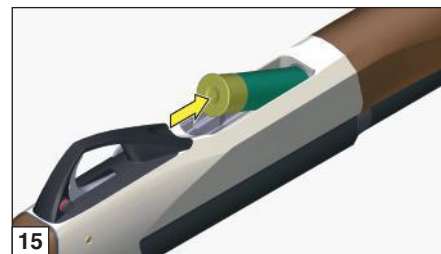
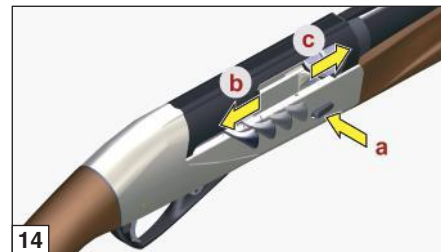



Прямой способ (рис. 17-18):

- 1) **Откройте затвор** и, удерживая его в этом положении, вставьте патрон в патронник через гильзовыводное окно.
- 2) **Отпустите затвор**, который, двигаясь вперёд, дойдёт патрон в патронник и остановится в запёртом положении.

Непрямой способ (рис. 19):

- 1) Откройте затвор (**a**) и, удерживая его в таком положении, нажмите на **кнопку затворной задержки (b)**. При этом первый патрон в магазине ляжет на лоток подателя.
- 2) **Отпустите затвор (c)**, который, двигаясь вперёд, дойдёт патрон в патронник и остановится в запёртом положении.

ПРЕДУПРЕЖДЕНИЕ: при **непрямом** способе досылания количество патронов в магазине уменьшается на один. Можно пополнить магазин одним патроном, следуя вышеприведённым указаниям.

ВНИМАНИЕ: во время этих действий, даже если оружие поставлено на предохранитель (см. “Предохранительные устройства”), следует **направлять ствол в безопасную сторону**.

Теперь ваше ружьё **заряжено**. После перевода предохранителя в боевое положение (**красная проточка видна**) оно готово к стрельбе.

ПРЕДУПРЕЖДЕНИЕ: в начале эксплуатации нового ружья может потребоваться определённый период обкатки, прежде чем оно начнёт бесперебойно работать с лёгкими навесками.

В случае возникновения задержек рекомендуется отстрелять три-четыре пачки патронов **со стандартным зарядом** для приработки деталей ружья.

Замена патрона

Во время замены патрона ружьё должно стоять на предохранителе - см. раздел “Предохранительные устройства”, а ствол должен быть направлен в безопасную сторону

Замена патрона, уже досланного в патронник, может осуществляться двумя способами:

- замена патрона вручную;
- замена патрона при помощи кнопки отсекаателя магазина.

Замена патрона вручную (без использования патронов, находящихся в магазине)

- 1) Уприте приклад в бедро и откройте **затвор**. Патрон будет извлечён из патронника и отражён за пределы ствольной коробки (рис. 20).

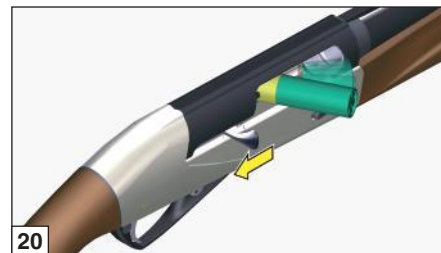
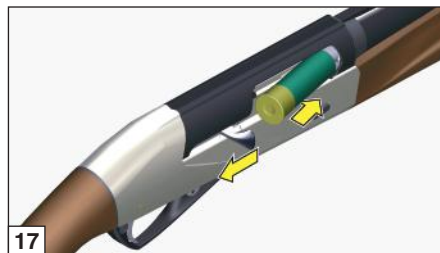
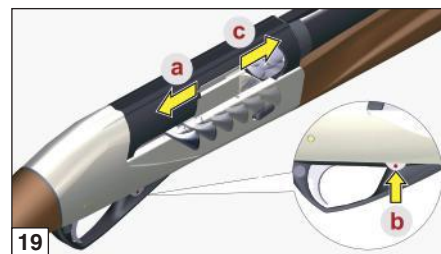



- Вставьте новый патрон в патронник (можно частично) через гильзовыводное окно (рис. 21), затем отпустите затвор.

Замена патрона при помощи кнопки отсекателя магазина (используется первый патрон из магазина)

- Уперите приклад в бедро и откройте **затвор**. Патрон будет извлечён из патронника и отражён за пределы ствольной коробки (рис. 20).
- Нажмите на **кнопку отсекателя магазина** (рис. 22) и отпустите затворную рукоятку. При этом первый патрон, находящийся в магазине досылается в патронник.

освободит первый патрон, находящийся в магазине. Повторите вышеуказанное действие для удаления каждого патрона из магазина.

ВНИМАНИЕ: удаление патронов из магазина может осуществляться путём многократного повторения действия, описанного в пункте “Замена патрона при помощи кнопки отсекателя магазина” главы “**Замена патрона**”.

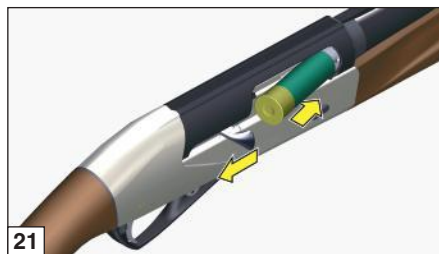
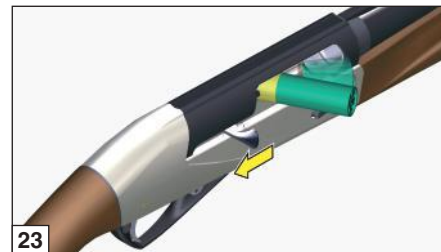

Разряжание оружия

Во время разряжания ружьё должно стоять на предохранителе - см. раздел “Предохранительные устройства”, а ствол должен быть направлен в безопасную сторону.

Для разряжания ружья выполнить следующие действия:

- Откройте затвор.** Патрон будет извлечён из патронника и отражён за пределы ствольной коробки (рис. 23).
- Закройте затвор,** сопровождая рукоятку рукой (рис. 24).
- Переверните ружьё и, полностью утопив лоток подавателя, **нажмите** указательным пальцем на переднюю часть **рычага ограничителя** патрона (рис. 25), который

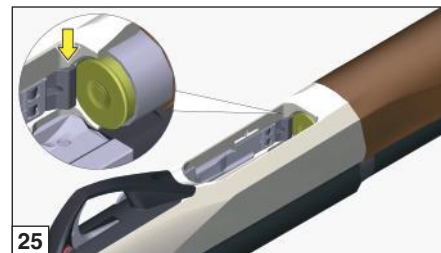
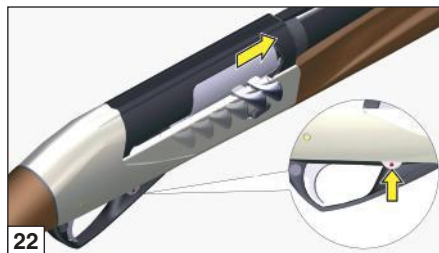



Возможные неисправности и способы их устранения

Перед выполнением каких-либо манипуляций с ружьём убедитесь в отсутствии патрона в патроннике и в магазине! (Внимательно изучите указания по заряданию и разряжанию ружья).

Если ружьё не стреляет:

- 1) Проверить предохранитель. Если предохранитель включён, перевести его в положение "Огонь".
- 2) Удостовериться в наличии патрона в стволе. При необходимости вставьте патрон в патронник, следуя указаниям по заряданию ружья (стр. 170).
- 3) Проверить ударно-спусковой механизм. В случае необходимости почистить и смазать УСМ.

Гайка цевья

Во время сборки убедитесь в том, что гайка крепления цевья укомплектована пружиной. Проверьте, особенно после первых выстрелов, плотность затяжки гайки цевья (она должна обеспечивать жёсткую фиксацию ствола в ствольной коробке).

Боеприпасы

Система автоматического перезаряжания Benelli основана на использовании кинетической энергии отдачи ружья.

Используйте только те патроны, которые обеспечивают отдачу, достаточную для осуществления цикла перезаряжания.

ПРЕДУПРЕЖДЕНИЕ: в начале эксплуатации нового ружья может потребоваться определённый период обкатки, прежде чем оно

начнёт бесперебойно работать с лёгкими навесками. В случае возникновения задержек рекомендуется отстрелять три-четыре пачки патронов со стандартным зарядом для приработки деталей ружья.

Рекомендуемые боеприпасы

Допускается использование только патронов максимальной длиной 58 мм (при длине патронника 2 3/4" - 70 мм) или 66 мм (при длине патронника 3" - 76 мм), с завальцовкой типа "закрутка" или "звёздочка", снаряжённые как свинцовой, так и стальной дробью.

Компания "Бенелли Арми" рекомендует использовать стволы с прицельной планкой для стрельбы дробью и специальные пулевые стволы (slug) для стрельбы пулей. Настоящая рекомендация не носит обязательного характера, но её выполнение позволяет достичь оптимальных баллистических показателей.

ВНИМАНИЕ! категорически запрещается использовать патроны, длина которых **больше** длины патронника!

Нарушение этого правила может повлечь тяжёлые последствия как для ружья, так и для стрелка.

Ружья Benelli не требуют какой-либо регулировки в зависимости от мощности патрона.

Используйте только те патроны, которые обеспечивают отдачу, достаточную для автоматического выполнения цикла перезаряжания.

Все ружья Benelli подвергаются повышенному испытанию под давлением 1370 бар на Национальной испытательной станции в Гардоне Вальтромпия (пров. Брешиа).

Обслуживание

Перед выполнением каких-либо манипуляций с ружьём убедитесь в отсутствии патрона в патроннике и в магазине! (Внимательно изучите указания по заряданию и разряжанию ружья).

В силу крайней конструктивной простоты и высокого качества материалов самозарядные ружья Benelli **не требуют** частого и сложного обслуживания.

Поэтому рекомендуется выполнять только нижеуказанные операции по уходу за ружьём:

- 1) чистить **ствол** после стрельбы;
- 2) регулярно чистить и смазывать детали ударно-спускового механизма (курок, спусковой крючок и пр.) для удаления возможных инородных тел и остатков порохового нагара;
- 3) разбирать, чистить и смазывать **затворную** группу, которая также может быть подвержено вышеуказанным загрязнениям;
- 4) для поддержания ружья в хорошем состоянии рекомендуется регулярно смазывать **детали, подверженные** атмосферному воздействию.

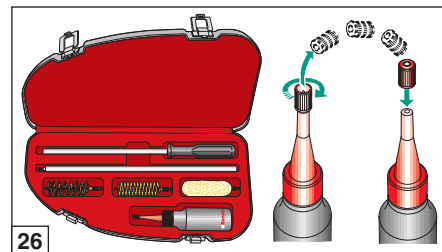



ПРИМЕЧАНИЕ: канал ствола хромирован.

ПРИМЕЧАНИЕ: при чистке ствола не выкручивайте дульные устройства во избежание загрязнения резьбы посадочного места дульного устройства.

Для надлежащего ухода за оружием рекомендуется использовать комплект для чистки "Бенелли" (не входит в стандартную комплектацию).

Для смазки и защиты металлических деталей оружия (ствольная коробка, затвор, ствол) рекомендуется использовать масло "Бенелли" (рис. 26).

Для ухода за прочими деталями оружия (деревянная и полимерная ложа, цветное и камуфляжное покрытие) компания "Бенелли" рекомендует использовать предназначенные для этого составы, при этом следует избегать попадания на поверхность вышеуказанных деталей масел, содержащих органические растворители и других химических реактивов, способных вызвать их разрушение или порчу.

Порядок разборки

(для обслуживания и чистки)

Перед выполнением каких-либо манипуляций с ружьём убедитесь в отсутствии патрона в патроннике и в магазине!

(Внимательно изучите указания по заряданию и разряжанию ружья).

ПРЕДУПРЕЖДЕНИЕ

(касается моделей, оснащённых окном на цевье)

Окно магазина ("ShellView") позволяет контролировать наличие в нём патронов. Тем не менее, если вы не видите патронов в окне магазина, это не значит, что ружьё полностью разряжено (рис. 27). Поэтому необходимо удостовериться визуально и на ощупь в отсутствии патрона в патроннике и в магазине. Неукоснительно выполняйте правила техники безопасности, изложенные в Инструкции по эксплуатации и обслуживанию.

- a окно "ShellView" на цевье
- b в магазине есть патроны
- c магазин пустой

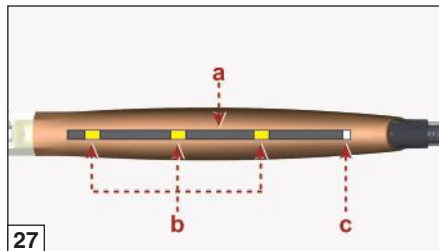

27



28

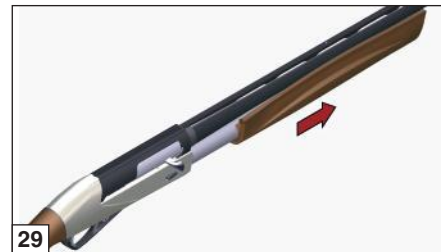

29



30



Порядок разборки

- 1) Отвинтите **гайку** цевья и отсоедините **цевье**, сдвинув его вперёд вдоль трубки магазина (рис. 28-29).
- 2) Возьмите ружьё одной рукой, другой рукой откройте **затвор** (рис. 30). Если затвор не останавливается в открытом положении, нажмите на **кнопку отсекателя магазина** в направлении, указанном стрелкой, и ещё раз откройте затвор (рис. 31).
- 3) Уперев приклад в бедро, возьмите ружьё так, чтобы удерживать неподвижно **крышку** ствольной коробки и движением вперёд отсоедините **ствол** от ствольной коробки (рис. 32).
- 4) Отсоедините **рукоятку затвора**, энергично потянув её на себя (рис. 33).
- 5) Отделите **крышку** ствольной коробки, сдвинув её вперёд (рис. 34).
- 6) Удерживая **затвор** (рис. 35) для противодействия возвратной пружине, нажмите на **кнопку затворной задержки** и сопроводите движущийся вперёд затвор до полного распрямления возвратной пружины.
- 7) Извлеките **затвор** из ствольной коробки, продвинув его вперёд по направляющим (рис. 36).

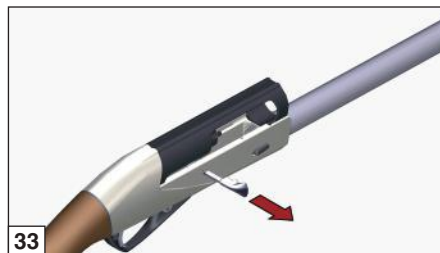
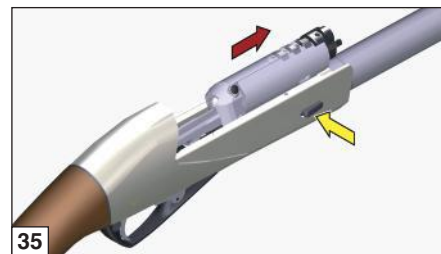
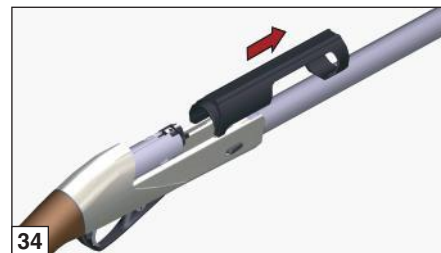
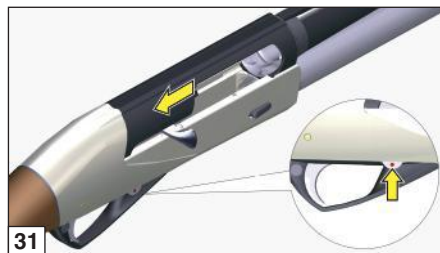



- 8) Извлеките стопорный **штифт** ударника, придерживая при этом **ударник** и его пружину (рис. 37).
- 9) Извлеките из затвора ударник вместе с **пружиной** (рис. 38).
- 10) Извлеките **направляющий** вкладыш боевой личинки, вытянув его из гнезда (рис. 39).
- 11) Извлеките боевую **личинку** из затвора (рис. 40).
- 12) Извлеките **накопительную пружину** из полости затвора (рис. 41).
- 13) Извлеките из ствольной коробки **стопорный штифт корпуса УСМ**, вытолкнув с любой стороны ударником или выколоткой (рис. 42).
- 14) **Нажмите** на кнопку затворной задержки и **извлеките** ударно-спусковой механизм движением вниз (рис. 43).

Теперь ружье полностью разобрано; детали, требующие тщательной проверки и чистки, отделены.

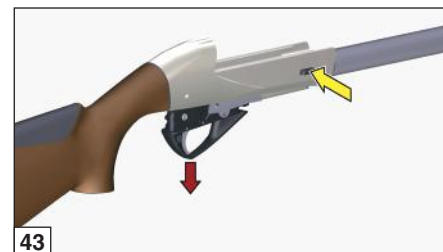
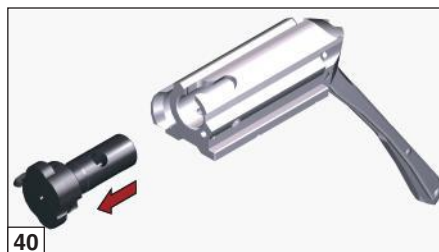
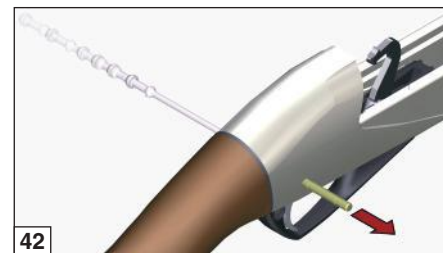

Порядок сборки ружья

Сборка ружья осуществляется в следующей последовательности:

- 1) Введите **курок** (рис. 44), возьмите корпус ружья; держа нажатой **кнопку** затворной задержки, вставьте в ствольную **коробку** блок УСМ. Удостоверьтесь в отсутствии зазора между передней частью блока УСМ и ствольной коробкой (рис. 45).
- 2) Вставьте с любой стороны стопорный штифт корпуса УСМ, при этом штифт не должен выступать над поверхностью ствольной коробки (рис. 46).
- 3) Установите накопительную **пружину** в полость затвора (рис. 47).

ВНИМАНИЕ! во избежание **случайного выстрела** при закрытии затвора удостоверьтесь в том, что накопительная пружина **находится между** боевой личинкой и телом затвора.

- 4) Установите боевую **личинку** в полость затвора таким образом, чтобы **отверстие** на её стебле совпадало с **копирным** пазом затвора (рис. 48).

ПРЕДУПРЕЖДЕНИЕ: наклонные поверхности на стебле личинки, **не должны быть** видны, когда она установлена в полость затвора.

- 5) Вставьте направляющий вкладыш боевой личинки в отверстие на её стебле, пропустив вкладыш через копирный паз затвора. Шпильку фиксации личинки затвора в отверстие, имеющееся в стебле, пропустив ее через прорезь затвора (рис. 49).

ВНИМАНИЕ! направляющий вкладыш должен быть установлен вверх торцом, на который нанесена указательная линия. При этом указательная линия должна совпадать с продольной осью затворной группы. (рис. 49).

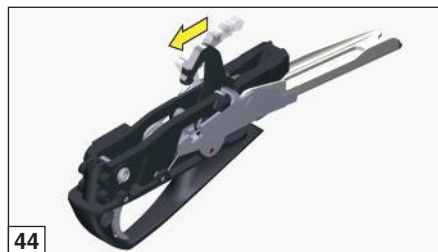

44

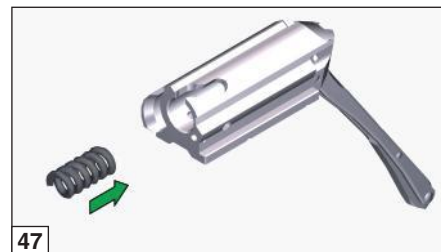

47

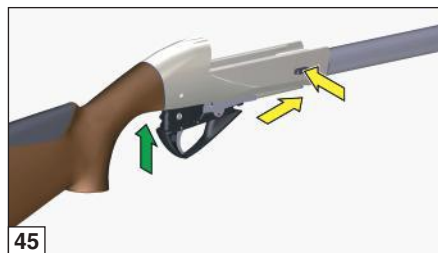

45

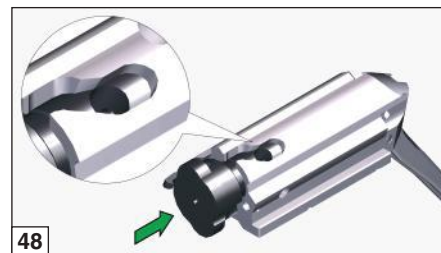

48

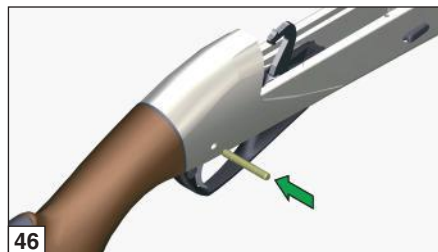

46

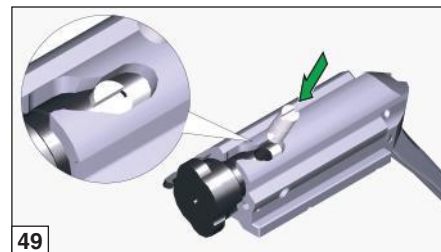

49



- 6) Вставьте ударник с надетой на него пружины в канал затвора (рис. 50).

ВНИМАНИЕ! Удостоверьтесь в наличии пружины на ударнике.

- 7) Зафиксируйте ударник, вставив стопорный штифт ударника в боковое отверстие на теле затвора. (рис. 51).
- 8) Возьмите корпус ружья и, держа его в почти горизонтальном положении, вставьте **затворную** группу в направляющие ствольной коробки (рис. 52).

ПРЕДУПРЕЖДЕНИЕ: по завершении сборки **хвостовик затвора** должен проходить над блоком УСМ и упираться в торец направляющего стержня возвратной **пружины** (рис. 52).

- 9) Установите **затвор** в крайнее заднее положение, надавив на зеркало боевой личинки (рис. 53), если затвор не зафиксируется в этом положении, нажмите на кнопку отсекателя магазина в направлении стрелки и повторите вышеописанное действие.
- 10) Возьмите **крышку** ствольной коробки и установите её на ствольную коробку перед затвором (рис. 54).
- 11) Сдвиньте **крышку** ствольной коробки назад до упора, прижимая её к ствольной коробке.
- 12) Вставьте **рукоятку** перезарядки в отверстие на затворе, нажав на неё до упора (рис. 55).
- 13) **Завершите** сборку, выполнив все действия по первой сборке ружья, описанные на стр. 169 (рис. 7-8-9-10-11).

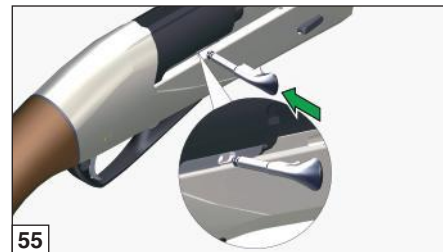
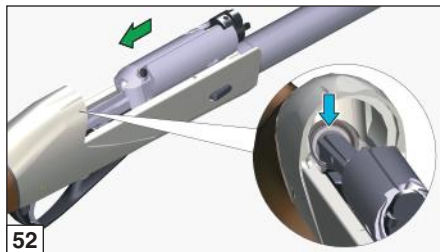
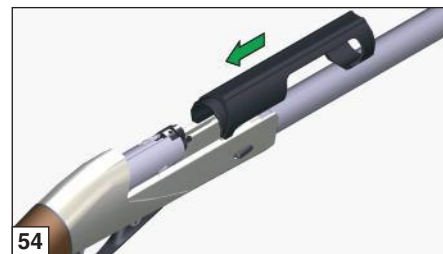
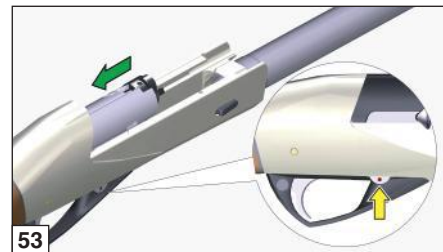

Принадлежность и регулировка

Изменение отвода и погиба приклада

Перед выполнением каких-либо манипуляций с ружьём убедитесь в отсутствии патрона в патроннике и в магазине!

(Внимательно изучите указания по заряданию и разряданию ружья).

ТАБЛИЦА РЕГУЛИРОВКИ ПОГИБА И ОТВОДА

Проставка отвода (пластмассовая)	Крепёжная пластина (стальная)	Проставка погиба (пластмассовая)	Величина погиба в пятке (мм)
Буквенное обозначение	Буквенное обозначение	Буквенное обозначение	
DX	Z DX	Z	45 ± 1 DX
SX	Z SX		45 ± 1 SX
DX	A DX	A	50 ± 1 DX
SX	A SX		50 ± 1 SX
DX	B DX	B	55 ± 1 DX
SX	B SX		55 ± 1 SX
DX	C DX	C	60 ± 1 DX
SX	C SX		60 ± 1 SX
DX	D DX	D	65 ± 1 DX
SX	D SX		65 ± 1 SX

Рекомендации по регулировке: для правильной регулировки погиба и отвода устанавливайте пластину и проставку с одинаковым буквенным обозначением. Например: пластинам C-CDX соответствует погиб 60 мм с левым отводом, а пластинам C-CSX – погиб 60 мм с левым отводом.

DX = Правый отвод
SX = Левый отвод

К ружью прилагается комплект **регулировки погиба и отвода** (рис. 56), позволяющим изменять поставляемую конфигурацию оружия.

Комплект состоит из стальных пластин, удерживающих приклад, и пластмассовых проставок для изменения погиба и отвода. Деревянные приклады комплектуются также проушиной для антабки.

При помощи комплекта можно получить пять вариантов погиба (перечислены в таблице) и два отвода (левый и правый). **На каждую пластину нанесена маркировка латинскими буквами, указывающими на погиб и отвод, соответствующие данной пластине.**

Выясните, какой погيب и отвод приклада наилучшим образом подходит для вашего телосложения.

Для уменьшения величины погиба установите комплект, маркированный предыдущими по алфавиту буквами, например, если на вашем ружье установлен комплект с маркировкой "С"; для уменьшения погиба необходимо заменить его на комплект с маркировкой "В".

Порядок замены регулировочного комплекта (рис. 57).

1) Отвинтить **крепёжные винты затыльника** (при помощи крестообразной отвёртки) и отсоединить **затыльник "1"**.

ПРЕДУПРЕЖДЕНИЕ: во избежание повреждения затыльника **смазать** лезвие отвёртки вазелином или консистентной смазкой.

2) Отвинтить **крепёжные винты амортизатора** (при помощи крестообразной отвёртки) и **извлечь амортизатор "2"** из полости приклада.

3) Ключом на 13 отвинтить **гайку крепления приклада "3"**.

4) Снять с трубчатой направляющей возвратной пружины **гайку "3"**, **эластичную шайбу "4"**, **крепёжную пластину приклада "5"**; **приклад "6"**, проставку регулировки отвода "7" и проставку регулировки погиба "8".

ПРЕДУПРЕЖДЕНИЕ: если распорная деталь приклада "9" вывалилась во время разборки, установите её на прежнее место, при этом выемка для **крепёжной пластины "5"** должна быть обращена к затыльнику.

5) Наденьте на трубчатую направляющую возвратной пружины выбранную вами проставку регулировки погиба "8". При этом сторона с буквенной маркировкой должна быть обращена внутрь приклада.

6) Наденьте на трубчатую направляющую возвратной пружины выбранную вами проставку регулировки отвода "7". При этом сторона с буквенной маркировкой должна быть обращена внутрь приклада.

7) Уприте ствол в пол и установите приклад, затем вложите в полость **приклада крепёжную пластину "5"**, соответствующую выбранному регулировочным проставкам. При этом сторона с буквенной маркировкой должна быть обращена к затыльнику.

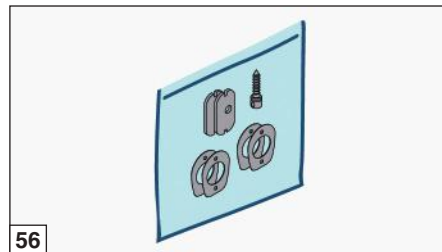



- 8) Наденьте на трубчатую направляющую возвратной пружины эластичную шайбу “4”, затем навинтите и затяните до упора гайку “3”.
- 9) Установите амортизатор “2” в приклад и закрепите его двумя винтами при помощи крестообразной отвёртки.
- 10) Установите затыльник “1” и закрепите его двумя винтами при помощи крестообразной отвёртки.

После изменения погиба приклада изменится прикладистость ружья, поэтому рекомендуется сделать несколько пристрелочных выстрелов, чтобы проверить, насколько новая конфигурация ложи соответствует вашему телосложению и вашему стилю стрельбы.

ПРЕДУПРЕЖДЕНИЕ: после установки нового регулировочного комплекта убедитесь в том, что приклад жёстко прикреплён к ствольной коробке. После первых выстрелов ещё раз убедитесь в отсутствии шата приклада и в случае необходимости подтяните гайку крепления приклада ключом на 13 мм.

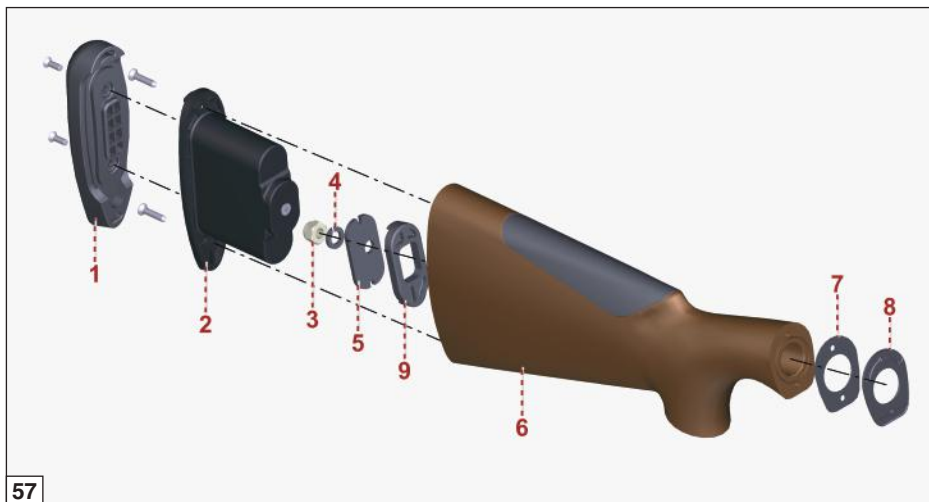

Сменные дульные устройства

Перед выполнением каких-либо манипуляций с ружьём убедитесь в отсутствии патрона в патроннике и в магазине! (Внимательно изучите указания по заряданию и разряданию ружья).

Стволы с внутренними дульными устройствами комплектуются сменными чоками с различными сужениями.

ПРЕДУПРЕЖДЕНИЕ: перед началом стрельбы удостоверьтесь в том, что дульное устройство установлено правильно.

ПРЕДУПРЕЖДЕНИЕ: правильно установленное внутреннее дульное устройство не должно выступать за пределы дульного среза. Используйте только оригинальные дульные устройства Benelli, длина которых соответствует длине посадочного места в стволе.

Порядок смены и чистки дульного устройства.

- 1) Отвинтить внутреннее дульное устройство при помощи специального зубчатого ключа, входящего в комплект поставки, и полностью извлечь дульное устройство из его посадочного места в стволе. (рис. 58).
- 2) Если резьба посадочного места сильно загрязнена, удалите загрязнения обратной стороной зубчатого ключа.
- 3) Вложить в посадочное место выбранное вами дульное устройство. При этом ненарезанный конец последнего должен быть обращён внутрь ствола (рис. 59); затем ввинтить дульное устройство в ствол.
- 4) Завершить установку дульного устройства, плотно затянув его резьбу при помощи прилагаемого зубчатого ключа (рис. 60).

ВНИМАНИЕ! правильно установленное внутреннее дульное устройство не должно выступать за пределы дульного среза (рис. 61).

ВНИМАНИЕ! перед началом стрельбы **удостоверьтесь** в том, что ключ дульного устройства не остался в стволе (рис. 62).

Перед длительным хранением ружья рекомендуется почистить дульное устройство и его посадочное место. Перед тем, как поместить ружье на длительное хранение, рекомендуем провести очистку сменного дульного устройства и резьбы его посадочного места.

Дульные устройства Venelli имеют маркировку, обеспечивающую их быстрое распознавание (рис. 63). Насечки на переднем торце дульного устройства позволяют быстро определить величину сужения, когда оно ввёрнуто в ствол.

НАСЕЧКИ	СУЖЕНИЕ	ОБОЗНАЧЕНИЕ	СТАЛЬНАЯ ДРОБЬ
I	Full	X	NO (НЕТ)
I	Full - Steel Shot - OK	X	OK (ДА)
II	Improved Modified	XX	NO (НЕТ)
II	Improved Modified - Steel Shot - OK	XX	OK (ДА)
III	Modified	XXX	OK (ДА)
IIII	Improved Cylinder	XXXX	OK (ДА)
IIIII	Cylinder	XXXXX	

ВНИМАНИЕ! Перед стрельбой патронами, снаряжёнными стальной дробью, удостоверьтесь в наличии маркировки “STEEL SHOT – OK” (см. таблицу) на установленном в стволе дульном устройстве.

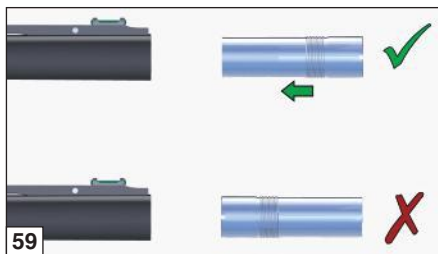
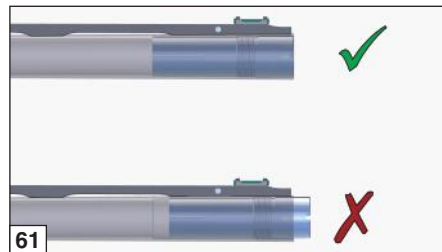



Сменные прицельные планки

Перед выполнением каких-либо манипуляций с ружьём убедитесь в отсутствии патрона в патроннике и в магазине!

(Внимательно изучите указания по заряданию и разряжанию ружья).

В стандартной комплектации ружьё оснащается прицельной планкой шириной 8 мм.

Её замена на другую производится следующим образом:

- 1) **Отвинтите крепежный винт**, находящийся на боковой стороне планки перед мушкой (рис. 64).
- 2) **Поднимите** планку и потяните её вперёд (рис. 65-66).
- 3) Установите новую планку на крепёжные выступы, а затем прижмите её по всей длине к стволу (рис. 67).
- 4) Закрепите планку при помощи винта (рис. 68).

Замена мушки

Сменными оптоволоконными мушками комплектуются только углепластиковые прицельные планки. Штатно установленную красную мушку можно заменить на жёлтую или зелёную, которые входят в стандартную комплектацию.

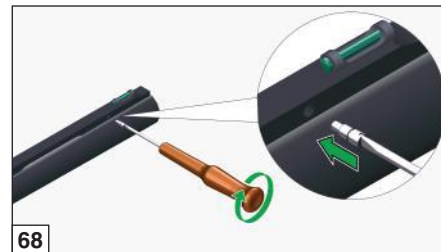
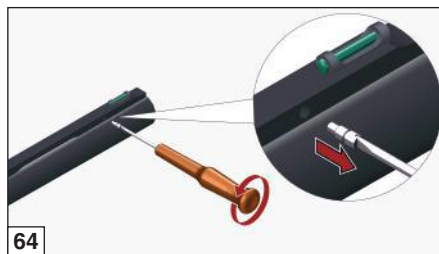



Порядок замены мушки:

- 1) При помощи плоской отвёртки приподнять край мушки и вытащить её из гнезда (рис. 69).
- 2) Вставить новую мушку в гнездо на прицельной планке и нажать до щелчка (рис. 70).

Установка на приклад винта с проушиной для антабки

Деревянные приклады комплектуются винтом с проушиной для антабки, который устанавливается следующим образом:

- 1) При помощи крестообразной отвёртки отвинтить крепёжные винты затыльника и отсоединить затыльник "1" (см. рис. 57).

ПРЕДУПРЕЖДЕНИЕ: во избежание повреждения затыльника смазать лезвие отвёртки вазелином или консистентной смазкой.

- 2) При помощи крестообразной отвёртки отвинтить крепёжные винты амортизатора и извлечь амортизатор "2" из полости приклада (см. рис. 57).
- 3) Введите шестигранный ключ в полость приклада и вытолкните им резиновую заглушку из отверстия, предназначенного для винта с проушиной (рис. 71).
- 4) При помощи выколотки диаметром 3 мм вверните до упора винт с проушиной в

отверстие на прикладе, сориентировав отверстие в его головке перпендикулярно продольной оси приклада (рис. 72).

- 5) Установите амортизатор "2" в приклад, затем установите **затыльник** (см. рис. 57).

Замена гребня приклада

Порядок замены гребня приклада:

- 1) При помощи крестообразной отвёртки отвинтить крепёжные винты затыльника и отсоединить затыльник "1" (см. рис. 57).

ПРЕДУПРЕЖДЕНИЕ: во избежание повреждения затыльника смазать лезвие отвёртки вазелином или консистентной смазкой.

- 2) При помощи крестообразной отвёртки отвинтить крепёжные винты амортизатора и извлечь амортизатор "2" из полости приклада (см. рис. 57).

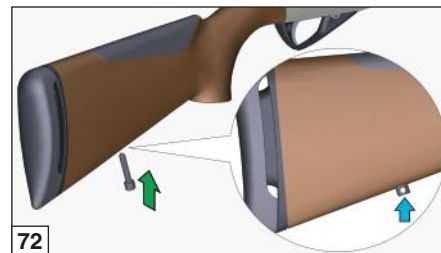
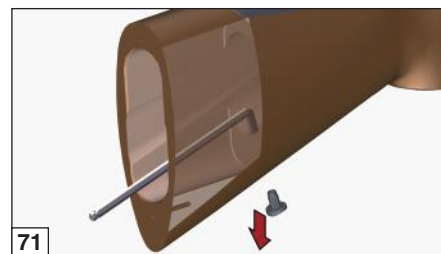



- 3) Вставить отвёртку в полость приклада, ввести её наконечник в отверстие под гребнем. Надавить наконечником отвёртки на заднюю часть гребня и вытолкнуть её из гнезда, затем снять гребень, подняв его за заднюю часть (рис. 73).
- 4) Для установки сменного гребня совместите два выступа, находящиеся на его нижней части, с двумя гнездами на посадочном месте гребня, затем плотно прижать гребень к его посадочному месту на прикладе. Щелчок свидетельствует о правильной установке гребня (рис. 74).

ВНИМАНИЕ! Правильно установленный гребень должен находиться заподлицо с поверхностью приклада.

- 5) Установите амортизатор “2” в приклад, затем установите **затыльник** (см. рис 57).

Регулировка целика (только для моделей, им оснащённых)

Если заводская пристрелка не соответствует вашим индивидуальным предпочтениям, вы можете изменить как вертикальное, так и горизонтальное положение целика.

Перед выполнением каких-либо манипуляций с ружьём убедитесь в отсутствии патрона в патроннике и в магазине!

(Внимательно изучите указания по заряданию и разряжению ружья).

Горизонтальная регулировка целика

Порядок горизонтальной регулировки целика (рис. 75):

- 1) При помощи ключа, входящего в стандартную комплектацию, сдвинуть целик в нужном направлении (вправо, если необходимо сместить СТП вправо; влево, если необходимо сместить СТП влево), ориентируясь по нанесённым на него рискам.



74

Вертикальная регулировка целика

Порядок вертикальной регулировки целика (рис. 76):

- 1) При помощи ключа, входящего в стандартную комплектацию, сдвинуть целик в нужном направлении (вверх, если необходимо сместить СТП выше; вниз, если необходимо сместить СТП ниже), ориентируясь по нанесённым на него рискам.

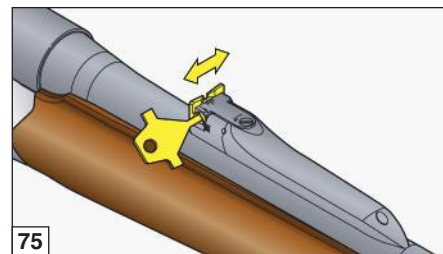

75

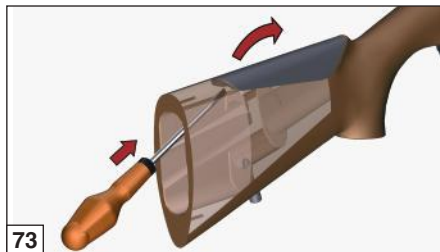

73

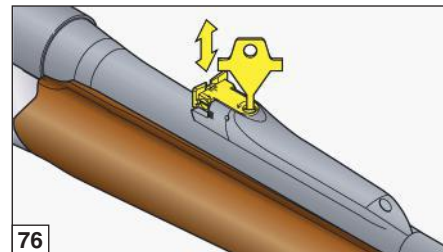

76

**ΒΕΒΑΙΩΣΗ ΔΟΚΙΜΗΣ**

Η BENELLI ARMI S.p.A. δηλώνει ότι όλα τα προϊόντα της έχουν δοκιμαστεί στο Ιταλικό Εθνικό Κέντρο Δοκιμών, σύμφωνα με τις ισχύουσες διατάξεις του νόμου, όπως αποδεικνύεται και από την επίσημη σφραγίδα στον κορμό και στην πάπια.

Πληροφόρηση σύμφωνα με το πρώην άρθ. 13 του Ν.Δ. 196/2003

"Κώδικας για θέματα προστασίας των δεδομένων προσωπικού χαρακτήρα"

1. Τα δεδομένα που παρέχονται απευθείας από εσάς στη Benelli Armi ή που συλλέγονται από την ίδια μέσω των μεταπωλητών/ εξουσιοδοτημένων εισαγωγών, θα υπόκεινται σε επεξεργασία για τους εξής σκοπούς:
 - Έκδοση Πιστοποιητικού Εγγύησης του προϊόντος και παροχή υπηρεσιών που σχετίζονται με αυτήν, έτσι όπως ρυθμίζεται από τους Γενικούς Όρους και Προϋποθέσεις που καθορίζονται στην εγγύηση
 - Άμεσο μάρκετινγκ (εμπορικές και διαφημιστικές επικοινωνίες, ενημερωτικά δελτία, άμεση πώληση, έρευνες αγοράς)
 - Προσδιορισμός του αγοραστικού προφίλ με ανάλυση των συνηθειών και των καταναλωτικών επιλογών
 - Στατιστικές δραστηριότητες και έρευνες αγοράς.
2. Η επεξεργασία θα διεξάγεται με χειροκίνητες, αυτοματοποιημένες και ηλεκτρονικές διαδικασίες, από συγκεκριμένους εργαζόμενους που θα ορίζονται από τον ιδιοκτήτη ως Εντεταλμένοι ή/και Υπεύθυνοι επεξεργασίας.
3. Τα δεδομένα που σας αφορούν μπορεί να κοινοποιηθούν από εμάς σε εταιρείες που έχουν σχέση με την Benelli Armi ως μητρικές, θυγατρικές ή/και συνδεδεμένες εταιρείες: εταιρείες που παρέχουν ειδικές υπηρεσίες προμήθειας στην Benelli Armi, όπως για παράδειγμα, εταιρείες επεξεργασίας δεδομένων για την παροχή της διαχείρισης των υπηρεσιών πληροφορικής της, εταιρείες, εταιρείες και γραφεία που παρέχουν συμβουλευτικές υπηρεσίες τις οποίες χρησιμοποιεί η Benelli Armi, εταιρείες μεταφορών και αποστολών, για θέματα που σχετίζονται με την αποστολή εμπορευμάτων και τελωνειακές διαδικασίες. Τα δεδομένα δεν θα αποτελέσουν αντικείμενο διάδοσης.
4. Με προηγούμενη συναίνεση του ενδιαφερόμενου, τα δεδομένα του θα μπορούν να μεταβιβάζονται από την Benelli Armi στα εμπορικά καταστήματα που είναι εξουσιοδοτημένα για την πώληση των προϊόντων της Benelli Armi και σε άλλα τρίτα μέρη, ώστε να μπορούν οι επιχειρήσεις αυτές να στέλλουν διαφημιστικό και προωθητικό υλικό που αφορά αγαθά και υπηρεσίες παρόμοιες με αυτές που εμπορεύεται η Benelli Armi.

ΠΙΣΤΟΠΟΙΗΤΙΚΟ ΕΓΓΥΗΣΗΣ

Για να έχετε δικαίωμα στις υπηρεσίες εγγύησης, μεταβείτε στην ιστοσελίδα της Benelli www.benelli.it στο στοιχείο "**Εγγύηση online**" ή στείλτε με το ταχυδρομείο σε σφραγισμένο φάκελο το παρόν πιστοποιητικό, συμπληρωμένο σε όλα του τα μέρη και με τη σφραγίδα του μεταπωλητή, στην παρακάτω διεύθυνση.

M.G. KIRGIAS S.A.

1ST ON THE ROAD OF NEOCHOROUDA

54500 NEOCHOROUDA - THESSALONIKI

GREECE



5. Η παροχή των δεδομένων είναι προαιρετική. Τυχόν άρνηση παροχής τους, εν όλω ή εν μέρει, μπορεί να οδηγήσει την Benelli Armi σε αδυναμία έκδοσης του Πιστοποιητικού Εγγύησης του προϊόντος που αγοράζεται. Η άρνηση παροχής των δεδομένων για σκοπούς διαφημιστικούς, προσδιορισμού του αγοραστικού προφίλ καθώς και κοινοποίησης σε τρίτους για διαφημιστικούς σκοπούς, δεν ακυρώνει σε καμία περίπτωση την αίτηση για Πιστοποιητικό Εγγύησης το οποίο σε κάθε περίπτωση θα εκδίδεται, αλλά έχει ως αποτέλεσμα για τον ενδιαφερόμενο, αντίστοιχα την αδυναμία να λαμβάνει επικοινωνίες διαφημιστικού περιεχομένου από την Benelli Armi και από τρίτους, που παρέχουν αγαθά και υπηρεσίες παρόμοιες με αυτές που εμπορεύεται η Benelli Armi. Ο ιδιοκτήτης της διαχείρισης της επεξεργασίας είναι η εταιρεία Benelli Armi S.p.A., via della Stazione 50, 61029 Urbino, PU, Ιταλία. Υπεύθυνος επεξεργασίας είναι ο Δρ. Lorenzo Caldarì, με δόξα τη διεύθυνση της εταιρείας.
6. Σε οποιοδήποτε στιγμή μπορείτε να ακηρώσετε τα δικαιώματά σας σύμφωνα με το άρθ. 7 του Ν.Δ. 196/03. Πιο συγκεκριμένα, έχετε το δικαίωμα να λάβετε επιβεβαίωση της ύπαρξης ή όχι των παρεχόμενων δεδομένων (περιεχόμενο και προέλευση), να επαληθεύσετε την ακριβεία τους ή να ζητήσετε την συμπλήρωσή τους, την ενημέρωσή, τη διορθωσή και την ακύρωσή τους. Για την άσκηση των εν λόγω δικαιωμάτων, μπορείτε να επικοινωνήσετε με τον Υπεύθυνο επεξεργασίας Δρ. Lorenzo Caldarì εγγράφως στην ηλεκτρονική διεύθυνση privacy@benelli.it. Η συγκατάθεσή σας για την αποστολή των εμπορικών και προωθητικών επικοινωνιών εκτείνεται πέραν των ανακοινώσεων που αποστέλλονται με χρήση αυτοματοποιημένων συστημάτων, χωρίς την παρέμβαση του χειριστή (π.χ. e-mail), και στις παραδοσιακές μεθόδους επικοινωνίας όπως το ταχυδρομείο. Ο ενδιαφερόμενος μπορεί πάντα να ανακαλέσει τη συγκατάθεσή της επεξεργασίας προσωπικών του δεδομένων που παρέχει για αυτόν τον σκοπό, ακόμη και μερικώς, για παράδειγμα, με επιλογή να λαμβάνει μόνο διαφημιστικά μέσω ταχυδρομείου και όχι μέσω αυτοματοποιημένων συστημάτων (e-mail).
 - Εξουσιοδοτώ την επεξεργασία των δεδομένων για τους σκοπούς του άμεσου μάρκετινγκ και την αποστολή του ενημερωτικού δελτίου
 - Εξουσιοδοτώ την επεξεργασία των δεδομένων για τους σκοπούς προσδιορισμού του αγοραστικού προφίλ και ανάλυσης των καταναλωτικών επιλογών
 - Εξουσιοδοτώ την κοινοποίηση των δεδομένων σε τρίτα μέρη και για τους σκοπούς που ορίζονται στην παράγραφο 4 της παρούσας πληροφόρησης

Ημερομηνία

Υπογραφή





ΣΗΜΑΝΤΙΚΟ

Για να κατοχυρωθεί δικαίωμα στην εγγύηση (αν δεν έχει κατοχυρωθεί μέσω διαδικτύου) πρέπει να αποσταλεί σε κλειστό φάκελο το παρόν πιστοποιητικό κατάλληλα συμπληρωμένο σε όλα τα μέρη του και σφραγισμένο από το εξουσιοδοτημένο κατάστημα Benelli Armi.

Σε περίπτωση μη αποστολής ή απουσίας των αναγκαίων στοιχείων για την εφαρμογή των όρων της εγγύησης, η επισκευή του όπλου θα γίνεται με χρέωση του πελάτη.

ΣΦΡΑΓΙΔΑ ΚΑΙ ΥΠΟΓΡΑΦΗ ΚΑΤΑΣΤΗΜΑΤΟΣ

ΜΟΝΤΕΛΟ _____

ΜΗΤΡΩΟ
ΚΟΡΜΟΥ

αρ. | | | | | | | | | | | | | |

ΜΗΤΡΩΟ
ΚΑΝΝΗΣ

αρ. | | | | | | | | | | | | | |

ΟΝΟΜΑ _____

ΕΠΙΘΕΤΟ _____

ΟΔΟΣ _____

Τ.Κ. _____

ΠΟΛΗ _____

ΧΩΡΑ _____

e-mail _____

ΗΜΕΡΟΜΗΝΙΑ
ΑΓΟΡΑΣ _____

ΠΙΣΤΟΠΟΙΗΤΙΚΟ ΕΓΓΥΗΣΗΣ

Η BENELLI ARMI S.p.A. παρέχει για τα τουφέκια και τις караμπίνες της εγγύηση 5 ετών από την ημερομηνία αγοράς (ως αποδεικτικό ισχύει η απόδειξη αγοράς) για κατασκευαστικά ελαττώματα και αστοχίες υλικού που αφορούν μόνο τα μεταλλικά μέρη.

Το προϊόν που καλύπτεται από την παρούσα εγγύηση θα επισκευάζεται δωρεάν - πλην ενδεχόμενων εξόδων αποστολής που βαρύνουν τον αγοραστή - από το **Σέρβις της Benelli στο Urbino** ή από τα **Εξουσιοδοτημένα κέντρα Σέρβις Benelli**.

Η ισχύς της περιόδου εγγύησης αρχίζει από την ημερομηνία της πρώτης αγοράς: κάθε αντικατάσταση ή επισκευή εξαρτημάτων δεν παρέχει δικαίωμα επέκτασης της περιόδου εγγύησης.

Ο αγοραστής δεν δικαιούται σε καμία περίπτωση την αντικατάσταση όλου του όπλου.

Από την παρούσα εγγύηση εξαιρούνται όλες οι βλάβες που οφείλονται σε αμέλεια, ελλιπή συντήρηση, μετατροπή, επισκευή από μη εξουσιοδοτημένο προσωπικό, χρήση φυσιογίων που δεν ανταποκρίνονται στα διεθνή πρότυπα, φυσίγγια γεμισμένα χειροκίνητα ή/και ξαναγεμισμένα, ακατάλληλη χρήση του όπλου κατά παράβαση των προειδοποιήσεων που αναγράφονται στις οδηγίες χρήσης και συντήρησης ή σε παράγοντες άσχετους προς τη συνήθη χρήση/λειτουργία του όπλου.

Η BENELLI ARMI S.p.A. δεν είναι υπεύθυνη για άμεσες ή έμμεσες βλάβες παντός τύπου σε ανθρώπους, ζώα ή αντικείμενα που οφείλονται σε αμέλεια ή/και αδεξιότητα στη χρήση του όπλου, καθώς και σε όλους τους λόγους που απαριθμούνται στην προηγούμενη παράγραφο.

ΜΟΝΤΕΛΟ _____

ΜΗΤΡΩΟ
ΚΟΡΜΟΥ

αρ. | | | | | | | | | | | | | |

ΜΗΤΡΩΟ
ΚΑΝΝΗΣ

αρ. | | | | | | | | | | | | | |

ΗΜΕΡΟΜΗΝΙΑ
ΑΓΟΡΑΣ _____

ΣΦΡΑΓΙΔΑ ΚΑΙ ΥΠΟΓΡΑΦΗ ΚΑΤΑΣΤΗΜΑΤΟΣ

ΕΓΓΡΑΦΟ ΠΡΟΣ ΦΥΛΑΞΗ ΜΕ ΜΕΡΙΜΝΑ ΤΟΥ ΑΓΟΡΑΣΤΗ

**ΒΕΒΑΙΩΣΗ ΔΟΚΙΜΗΣ**

Η BENELLI ARMI S.p.A. δηλώνει ότι όλα τα προϊόντα της έχουν δοκιμαστεί στο Ιταλικό Εθνικό Κέντρο Δοκιμών, σύμφωνα με τις ισχύουσες διατάξεις του νόμου, όπως αποδεικνύεται και από την επίσημη σφραγίδα στον κορμό και στην πάπια.

Πληροφόρηση σύμφωνα με το πρώην άρθ. 13 του Ν.Δ. 196/2003

"Κώδικας για θέματα προστασίας των δεδομένων προσωπικού χαρακτήρα"

- Τα δεδομένα που παρέχονται απευθείας από εσάς στη Benelli Armi ή που συλλέγονται από την ίδια μέσω των μεταπωλητών/ εξουσιοδοτημένων εισαγωγέων, θα υπόκεινται σε επεξεργασία για τους εξής σκοπούς:
 - Έκδοση Πιστοποιητικού Εγγύησης του προϊόντος και παροχή υπηρεσιών που σχετίζονται με αυτήν, έτσι όπως ρυθμίζεται από τους Γενικούς Όρους και Προϋποθέσεις που καθορίζονται στην εγγύηση
 - Άμεσο μάρκετινγκ (εμπορικές και διαφημιστικές επικοινωνίες, ενημερωτικά δελτία, άμεση πώληση, έρευνες αγοράς)
 - Προσδιορισμός του αγοραστικού προφίλ με ανάλυση των συνηθειών και των καταναλωτικών επιλογών
 - Στατιστικές δραστηριότητες και έρευνες αγοράς.
- Η επεξεργασία θα διεξάγεται με χειροκίνητες, αυτοματοποιημένες και ηλεκτρονικές διαδικασίες, από συγκεκριμένους εργαζόμενους που θα ορίζονται από τον ιδιοκτήτη ως Εντεταλμένοι ή/και Υπεύθυνοι επεξεργασίας.
- Τα δεδομένα που σας αφορούν μπορεί να κοινοποιηθούν από εμάς σε εταιρείες που έχουν σχέση με την Benelli Armi ως μητρικές, θυγατρικές ή/και συνδεδεμένες εταιρείες: εταιρείες που παρέχουν ειδικές υπηρεσίες προμήθειας στην Benelli Armi, όπως για παράδειγμα, εταιρείες επεξεργασίας δεδομένων για την παροχή και τη διαχείριση των υπηρεσιών πληροφορικής της εταιρείας, εταιρείες και γραφεία που παρέχουν συμβουλευτικές υπηρεσίες τις οποίες χρησιμοποιεί η Benelli Armi, εταιρείες μεταφορών και αποστολών, για θέματα που σχετίζονται με την αποστολή εμπορευμάτων και τελωνειακές διαδικασίες. Τα δεδομένα δεν θα αποτελέσουν αντικείμενο διάδοσης.
- Με προηγούμενη συναίνεση του ενδιαφερόμενου, τα δεδομένα του θα μπορούν να μεταβιβάζονται από την Benelli Armi στα εμπορικά καταστήματα που είναι εξουσιοδοτημένα για την πώληση των προϊόντων της Benelli Armi και σε άλλα τρίτα μέρη, ώστε να μπορούν οι επιχειρήσεις αυτές να στέλλουν διαφημιστικό και προωθητικό υλικό που αφορά αγαθά και υπηρεσίες παρόμοιες με αυτές που εμπορεύεται η Benelli Armi.

ΠΙΣΤΟΠΟΙΗΤΙΚΟ ΕΓΓΥΗΣΗΣ

Για να κατοχυρωθεί δικαίωμα στην εγγύηση, πρέπει να συνδεθείτε στην ιστοσελίδα www.benelli.it στην ενότητα "Εγγύηση online" ή να αποστείλετε σε κλειστό φάκελο το παρόν πιστοποιητικό κατάλληλα συμπληρωμένο σε όλα τα μέρη του και σφραγισμένο από τον επίσημο μεταπωλητή, στον πλησιέστερο εισαγωγέα. Μπορείτε εύκολα να βρείτε τα στοιχεία του στην ενότητα "Υποστήριξη" της ιστοσελίδας www.benelli.it



- Η παροχή των δεδομένων είναι προαιρετική. Τυχόν άρνηση παροχής τους, εν όλω ή εν μέρει, μπορεί να οδηγήσει την Benelli Armi σε αδυναμία έκδοσης του Πιστοποιητικού Εγγύησης του προϊόντος που αγοράζεται. Η άρνηση παροχής των δεδομένων για σκοπούς διαφημιστικούς, προσδιορισμού του αγοραστικού προφίλ καθώς και κοινοποίησης σε τρίτους για διαφημιστικούς σκοπούς, δεν ακυρώνει σε καμία περίπτωση την αίτηση για Πιστοποιητικό Εγγύησης το οποίο σε κάθε περίπτωση θα εκδίδεται, αλλά έχει ως αποτέλεσμα για τον ενδιαφερόμενο, αντίστοιχα την αδυναμία να λαμβάνει επικοινωνίες διαφημιστικού περιεχομένου από την Benelli Armi και από τρίτους, που παρέχουν αγαθά και υπηρεσίες παρόμοιες με αυτές που εμπορεύεται η Benelli Armi. Ο ιδιοκτήτης της διαχείρισης της επεξεργασίας είναι η εταιρεία Benelli Armi S.p.A., via della Stazione 50, 61029 Urbino, PU, Ιταλία. Υπεύθυνος επεξεργασίας είναι ο Δρ. Lorenzo Caldarì, με έδρα τη διεύθυνση της εταιρείας.
- Σε οποιαδήποτε στιγμή μπορείτε να ασκήσετε τα δικαιώματά σας σύμφωνα με το άρθ. 7 του Ν.Δ. 196/03. Πιο συγκεκριμένα, έχετε το δικαίωμα να λάβετε επιβεβαίωση της ύπαρξης ή όχι των παρεχόμενων δεδομένων (περιεχόμενο και προέλευση), να επαληθεύσετε την ακρίβειά τους ή να ζητήσετε την συμπλήρωσή τους, την ενημέρωσή, τη διορθώση και την ακύρωσή τους. Για την άσκηση των εν λόγω δικαιωμάτων, μπορείτε να επικοινωνήσετε με τον Υπεύθυνο επεξεργασίας Δρ. Lorenzo Caldarì εγγράφως στην ηλεκτρονική διεύθυνση privacy@benelli.it. Η συγκατάθεσή σας για την αποστολή των εμπορικών και προωθητικών επικοινωνιών εκτείνεται πέραν των ανακοινώσεων που αποστέλλονται με χρήση αυτοματοποιημένων συστημάτων, χωρίς την παρέμβαση του χειριστή (π.χ. e-mail), και στις παραδοσιακές μεθόδους επικοινωνίας όπως το ταχυδρομείο. Ο ενδιαφερόμενος μπορεί πάντα να ανακαλέσει τη συγκατάθεσή της επεξεργασίας προσωπικών του δεδομένων που παρέχει για αυτόν τον σκοπό, ακόμη και μερικώς, για παράδειγμα, με επιλογή να λαμβάνει μόνο διαφημιστικά μέσω ταχυδρομείου και όχι μέσω αυτοματοποιημένων συστημάτων (e-mail).
 - Εξουσιοδοτώ την επεξεργασία των δεδομένων για τους σκοπούς του άμεσου μάρκετινγκ και την αποστολή των ενημερωτικών δελτίου
 - Εξουσιοδοτώ την επεξεργασία των δεδομένων για τους σκοπούς προσδιορισμού του αγοραστικού προφίλ και ανάλυσης των καταναλωτικών επιλογών
 - Εξουσιοδοτώ την κοινοποίηση των δεδομένων σε τρίτα μέρη και για τους σκοπούς που ορίζονται στην παράγραφο 4 της παρούσας πληροφόρησης

Ημερομηνία

Υπογραφή





ΣΗΜΑΝΤΙΚΟ

Για να κατοχυρωθεί δικαίωμα στην εγγύηση (αν δεν έχει κατοχυρωθεί μέσω διαδικτύου) πρέπει να αποσταλεί σε κλειστό φάκελο το παρόν πιστοποιητικό κατάλληλα συμπληρωμένο σε όλα τα μέρη του και σφραγισμένο από το εξουσιοδοτημένο κατάστημα Benelli Armi.

Σε περίπτωση μη αποστολής ή απουσίας των αναγκαίων στοιχείων για την εφαρμογή των όρων της εγγύησης, η επισκευή του όπλου θα γίνεται με χρέωση του πελάτη.

ΣΦΡΑΓΙΔΑ ΚΑΙ ΥΠΟΓΡΑΦΗ ΚΑΤΑΣΤΗΜΑΤΟΣ

ΜΟΝΤΕΛΟ _____

ΜΗΤΡΩΟ
ΚΟΡΜΟΥ

αρ. | | | | | | | | | | | | | |

ΜΗΤΡΩΟ
ΚΑΝΝΗΣ

αρ. | | | | | | | | | | | | | |

ΟΝΟΜΑ _____

ΕΠΙΘΕΤΟ _____

ΟΔΟΣ _____

Τ.Κ. _____

ΠΟΛΗ _____

ΧΩΡΑ _____

e-mail _____

ΗΜΕΡΟΜΗΝΙΑ
ΑΓΟΡΑΣ _____

ΠΙΣΤΟΠΟΙΗΤΙΚΟ ΕΓΓΥΗΣΗΣ

Η BENELLI ARMI S.p.A. παρέχει για τα τουφέκια και τις караμπίνες της εγγύηση 5 ετών από την ημερομηνία αγοράς (ως αποδεικτικό ισχύει η απόδειξη αγοράς) για κατασκευαστικά ελαττώματα και αστοχίες υλικού που αφορούν μόνο τα μεταλλικά μέρη.

Το προϊόν που καλύπτεται από την παρούσα εγγύηση θα επισκευάζεται δωρεάν - πλην ενδεχόμενων εξόδων αποστολής που βαρύνουν τον αγοραστή - από το **Σέρβις της Benelli στο Urbino** ή από τα **Εξουσιοδοτημένα κέντρα Σέρβις Benelli**.

Η ισχύς της περιόδου εγγύησης αρχίζει από την ημερομηνία της πρώτης αγοράς: κάθε αντικατάσταση ή επισκευή εξαρτημάτων δεν παρέχει δικαίωμα επέκτασης της περιόδου εγγύησης.

Ο αγοραστής δεν δικαιούται σε καμία περίπτωση την αντικατάσταση όλου του όπλου.

Από την παρούσα εγγύηση εξαιρούνται όλες οι βλάβες που οφείλονται σε αμέλεια, ελλιπή συντήρηση, μετατροπή, επισκευή από μη εξουσιοδοτημένο προσωπικό, χρήση φυσιογίων που δεν ανταποκρίνονται στα διεθνή πρότυπα, φυσίγγια γεμισμένα χειροκίνητα ή/και ξαναγεμισμένα, ακατάλληλη χρήση του όπλου κατά παράβαση των προειδοποιήσεων που αναγράφονται στις οδηγίες χρήσης και συντήρησης ή σε παράγοντες άσχετους προς τη συνήθη χρήση/λειτουργία του όπλου.

Η BENELLI ARMI S.p.A. δεν είναι υπεύθυνη για άμεσες ή έμμεσες βλάβες παντός τύπου σε ανθρώπους, ζώα ή αντικείμενα που οφείλονται σε αμέλεια ή/και αδεξιότητα στη χρήση του όπλου, καθώς και σε όλους τους λόγους που απαριθμούνται στην προηγούμενη παράγραφο.

ΜΟΝΤΕΛΟ _____

ΜΗΤΡΩΟ
ΚΟΡΜΟΥ

αρ. | | | | | | | | | | | | | |

ΜΗΤΡΩΟ
ΚΑΝΝΗΣ

αρ. | | | | | | | | | | | | | |

ΗΜΕΡΟΜΗΝΙΑ
ΑΓΟΡΑΣ _____

ΣΦΡΑΓΙΔΑ ΚΑΙ ΥΠΟΓΡΑΦΗ ΚΑΤΑΣΤΗΜΑΤΟΣ

ΕΓΓΡΑΦΟ ΠΡΟΣ ΦΥΛΑΞΗ ΜΕ ΜΕΡΙΜΝΑ ΤΟΥ ΑΓΟΡΑΣΤΗ

Περιεχόμενα

Χρήση • Συντήρηση	189
Κανόνες ασφαλείας	190
Παρουσίαση	192
Λειτουργία	192
Συναρμολόγηση	194
Η ασφάλεια του τουφεκιού	195
Ενέργειες γέμισης	196
Αντικατάσταση φυσιγγιού	197
Ενέργειες απογέμισης	198
Προβλήματα και λύσεις	199
Φυσίγγια	199
Συντήρηση	199
Αποσυναρμολόγηση του όπλου	200
Συναρμολόγηση του όπλου	203

Αξεσουάρ και ρυθμίσεις

Ρύθμιση κλίσεως και αποκλίσεως	205
Εσωτερικό τσοκ	206
Ρίγες με δυνατότητα αλλαγής	208
Αντικατάσταση στόχαστρου	208
Τοποθέτηση πείρου για αορτηριούχο στο κοντάκι	209
Αποσυναρμολόγηση και αντικατάσταση της λαβής	209
Ρύθμιση κλισιοσκοπίου (αν προβλέπεται)	210
Ρύθμιση γραμμής σκοπεύσεως κατά διεύθυνση	210
Ρύθμιση γραμμής σκοπεύσεως καθ' ύψος	210

Ανταλλακτικά	211
---------------------------	-----



ΚΑΝΟΝΕΣ ΑΣΦΑΛΕΙΑΣ

ΠΡΟΕΙΔΟΠΟΙΗΣΗ: ΠΑΡΑΚΑΛΕΙΣΤΕ ΝΑ ΔΙΑΒΑΣΤΕ ΤΟ ΠΑΡΟΝ ΕΓΧΕΙΡΙΔΙΟ ΠΡΙΝ ΧΡΗΣΙΜΟΠΟΙΗΣΤΕ ΤΟ ΟΠΛΟ ΣΑΣ.

ΠΡΟΕΙΔΟΠΟΙΗΣΗ: ΤΑ ΠΥΡΟΒΟΛΑ ΟΠΛΑ, ΑΝ ΔΕΝ ΧΡΗΣΙΜΟΠΟΙΟΥΝΤΑΙ ΣΩΣΤΑ, ΜΠΟΡΟΥΝ ΝΑ ΓΙΝΟΥΝ ΕΠΙΚΙΝΔΥΝΑ ΚΑΙ ΝΑ ΠΡΟΚΑΛΕΣΟΥΝ ΣΟΒΑΡΕΣ ΚΙ ΑΝΕΠΑΝΟΡΘΩΤΕΣ ΒΛΑΒΕΣ. ΟΙ ΚΑΝΟΝΕΣ ΑΣΦΑΛΕΙΑΣ ΠΟΥ ΠΑΡΟΥΣΙΑΖΟΝΤΑΙ ΣΤΟ ΠΑΡΟΝ ΕΓΧΕΙΡΙΔΙΟ ΕΧΟΥΝ ΩΣ ΣΤΟΧΟ ΝΑ ΥΠΕΝΘΥΜΙΣΟΥΝ ΤΟ ΑΙΣΘΗΜΑ ΕΥΘΥΝΗΣ ΠΟΥ ΠΡΕΠΕΙ ΝΑ ΔΙΕΠΕΙ ΤΟΥΣ ΚΑΤΟΧΟΥΣ ΚΑΙ ΤΟΥΣ ΧΡΗΣΤΕΣ ΤΩΝ ΠΥΡΟΒΟΛΩΝ ΟΠΛΩΝ.

1. ΜΗ ΣΤΡΕΦΕΤΕ ΠΟΤΕ ΤΟ ΟΠΛΟ ΣΕ ΚΑΤΕΥΘΥΝΣΗ ΠΟΥ ΔΕΝ ΕΙΝΑΙ ΑΠΟΛΥΤΩΣ ΑΣΦΑΛΗΣ.

Μη στρέφετε ποτέ την κάννη του όπλου προς το μέρος σας ή προς άλλους ανθρώπους. Αυτό έχει τεράστια σημασία όταν γεμίζετε ή αδειάζετε το όπλο. Όταν ετοιμάζετε να πυροβολήσετε σε κάποιο στόχο, βεβαιωθείτε τι υπάρχει πίσω του. Τα σκάγια μπορούν να φτάσουν σε απόσταση άνω του 1,5 km. Εάν αστοχήσετε ή τα σκάγια διαπεράσουν το στόχο, πρέπει να είστε βέβαιοι ότι δεν θα προκαλέσουν ζημιές ή τραυματισμούς.



2. ΝΑ ΧΕΙΡΙΖΕΣΤΕ ΠΑΝΤΑ ΤΟ ΟΠΛΟ ΣΑΝ ΝΑ ΕΙΝΑΙ ΓΕΜΑΤΟ.

Να μην υποθέτετε ποτέ ότι το όπλο είναι άδειο. Ο μόνος σίγουρος τρόπος για να βεβαιωθείτε ότι το όπλο έχει άδεια θαλάμη, είναι να το ανοίξετε και να βεβαιωθείτε με το μάτι και την αφή ότι δεν υπάρχουν φυσίγγια.

Αφαιρώντας ή αδειάζοντας την αποθήκη δεν σημαίνει ότι το όπλο είναι άδειο και δεν μπορεί να πυροβολήσει. Τα τουφέκια και οι καρμαπίνες μπορούν να ελεγχθούν αφαιρώντας όλα τα φυσίγγια και ανοίγοντας στη συνέχεια το όπλο για να ελέγξετε τη θαλάμη έτσι ώστε να κάνετε έναν πλήρη έλεγχο και να βεβαιωθείτε ότι δεν έχουν απομείνει φυσίγγια στο εσωτερικό.

3. ΝΑ ΦΥΛΑΤΕ ΤΟ ΟΠΛΟ ΣΕ ΑΣΦΑΛΕΣ ΣΗΜΕΙΟ, ΜΑΚΡΙΑ ΑΠΟ ΠΑΙΔΙΑ.

Είναι καθήκον σας να βεβαιωθείτε ότι οι ανήλικοι και άλλα μη εξουσιοδοτημένα άτομα δεν μπορούν να έχουν πρόσβαση στο όπλο. Για να μειώσετε τον κίνδυνο ατυχημάτων για ανηλίκου, αδειάστε το όπλο, κλειδώστε το και τοποθετήστε τα πυρομαχικά σε χωριστό σημείο και πάντα κλειδωμένα. Πρέπει να έχετε πάντα υπόψη σας ότι τα συστήματα που χρησιμοποιούνται για την αποτροπή ατυχημάτων –π.χ. λουκέτα για όπλα, τάπες για θαλάμους κλπ.– δεν ακοούν για να εμποδίσουν σε άλλους τη χρήση ή την ακατάλληλη χρήση του όπλου. Η φύλαξη του όπλου σε ειδικό ατσάλινο ερμάριο είναι ο καλύτερος τρόπος για να μειώσετε την πιθανότητα ακατάλληλης χρήσης του από ανήλικους ή μη εξουσιοδοτημένα άτομα.

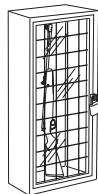

4. ΜΗΝ ΠΥΡΟΒΟΛΕΙΤΕ ΤΗΝ ΕΠΙΦΑΝΕΙΑ ΤΟΥ ΝΕΡΟΥ Ή ΣΕ ΣΚΛΗΡΕΣ ΕΠΙΦΑΝΕΙΣ.

Πυροβολώντας την επιφάνεια του νερού, βράχους ή άλλες σκληρές επιφάνειες, αυξάνει ο κίνδυνος εξοστρακισμού ή θρυμματισμού των βλημάτων και η πιθανότητα να



χτυπήσετε ανεπιθύμητους ή γειτονικούς στόχους.

5. ΘΑ ΠΡΕΠΕΙ ΝΑ ΓΝΩΡΙΖΕΤΕ ΤΑ ΧΑΡΑΚΤΗΡΙΣΤΙΚΑ ΑΣΦΑΛΕΙΑΣ ΤΟΥ ΟΠΛΟΥ ΠΟΥ ΧΡΗΣΙΜΟΠΟΙΕΙΤΕ, ΕΧΟΝΤΑΣ ΥΠΟΨΗ ΟΤΙ ΤΑ ΣΥΣΤΗΜΑΤΑ ΑΣΦΑΛΕΙΑΣ ΔΕΝ ΑΝΤΙΚΑΘΙΣΤΟΥΝ ΤΙΣ ΔΙΑΔΙΚΑΣΙΕΣ ΑΣΦΑΛΟΥΣ ΧΕΙΡΙΣΜΟΥ ΤΟΥ ΟΠΛΟΥ.

Για την αποφυγή των ατυχημάτων μην εμπιστεύεστε μόνο τα συστήματα ασφαλείας. Είναι πολύ σημαντικό να γνωρίζετε και να τηρείτε τα χαρακτηριστικά ασφαλείας του όπλου που χειρίζεστε. Σε κάθε περίπτωση, ο καλύτερος τρόπος για την αποφυγή ατυχημάτων είναι η τήρηση των διαδικασιών ασφαλούς χειρισμού του όπλου που προβλέπουν οι κανόνες ασφαλείας και το παρόν εγχειρίδιο.

Για να εξοικειωθείτε καλύτερα με τη σωστή χρήση του παρόντος ή άλλων όπλων, συνιστάται η παρακολούθηση μαθημάτων ασφαλούς χρήσης των όπλων από επαγγελματία του τομέα, εξειδικευμένο στις τεχνικές χρήσης και στις διαδικασίες ασφαλείας.

6. ΔΙΑΤΗΡΕΙΤΕ ΤΟ ΟΠΛΟ ΣΩΣΤΑ.

Η φύλαξη του όπλου πρέπει να γίνεται έτσι ώστε να μη συσσωρεύεται βρωμιά ή σκόνη στα μηχανικά του μέρη. Τηρείτε τις οδηγίες του παρόντος εγχειριδίου για να καθαρίζετε και να λαδώνετε το όπλο μετά από κάθε χρήση για να αποφύγετε τη διάβρωση, ζημιές στην κάννη ή συσσώρευση ακαθαρσιών που μπορούν να εμποδίσουν τη χρήση του σε περίπτωση ανάγκης. Ελέγχετε πάντα το εσωτερικό και τη θαλάμη πριν γεμίσετε το όπλο, για να βεβαιωθείτε ότι είναι καθαρή και χωρίς





εμπόδια. Η χρήση του όπλου με την κάννη ή τη θαλάμη βουλωμένη μπορεί να προκαλέσει έκρηξη της κάννης και τον τραυματισμό του χρήστη ή άλλων ανθρώπων. Σε περιπτώσεις που αντιληφθείτε κάποιον ανώμαλο θόρυβο όταν πυροβολείτε, σταματήστε αμέσως τη χρήση του όπλου, βάλτε την ασφάλεια και αδειάστε το. Βεβαιωθείτε ότι η θαλάμη και η κάννη δεν παρουσιάζουν εμπόδια, όπως για παράδειγμα φυσίγγιο μπλοκαρισμένο στο εσωτερικό της κάννης λόγω ελαττωματικών ή ακατάλληλων πυρομαχικών.

7. ΧΡΗΣΙΜΟΠΟΙΕΙΤΕ ΚΑΤΑΛΛΗΛΑ ΠΥΡΟΜΑΧΙΚΑ.

Χρησιμοποιείτε μόνο καινούργια πυρομαχικά εργοστασίου που ανταποκρίνονται στις ακόλουθες προδιαγραφές: CIP (Ευρώπη και άλλες χώρες), SAAMI® (U.S.A.). Βεβαιωθείτε ότι τα φυσίγγια έχουν το σωστό διαμέτρημα και είναι κατάλληλα για τον τύπο του όπλου που χρησιμοποιείτε. Το διάμετρομα του όπλου αναγράφεται ευκρινώς στην κάννη του τουφεκιού κ στο κλείστρο ή στην κάννη του πιστολιού.

Η χρήση ξαναγεμισμένων ή ανακατασκευασμένων πυρομαχικών μπορεί να αυξήσει την πιθανότητα υπερβολικής πίεσης στο φυσίγγιο, έκρηξης του καψουλίου ή άλλα ελαττώματα των πυρομαχικών που μπορούν να προκαλέσουν βλάβες ζημιές στο όπλο και τραυματισμούς του χρήστη ή άλλων ανθρώπων.

8. ΧΡΗΣΙΜΟΠΟΙΕΙΤΕ ΠΑΝΤΑ ΓΥΑΛΙΑ ΠΡΟΣΤΑΣΙΑΣ ΚΑΙ ΩΤΟΑΣΠΙΔΕΣ ΟΤΑΝ ΠΥΡΟΒΟΛΕΙΤΕ.

Η πιθανότητα τραυματισμού του σκοπευτή από αέρια, πυρίτιδα ή μεταλλικά θραύσματα είναι ελάχιστες, ωστόσο σε περίπτωση που συμβεί κάτι τέτοιο ο



τραυματισμός μπορεί να είναι σοβαρός ακόμη και με πιθανότητα απώλειας της όρασης. Όταν πυροβολείτε, θα πρέπει να χρησιμοποιείτε πάντα γυαλιά προστασίας υψηλής αντοχής. Οι ωτοασπίδες ή άλλα προστατευτικά υψηλής ποιότητας για την ακοή βοηθούν στη μείωση των βλαβών που προκαλεί η εκπυροσκόρτηση.

9. ΜΗ ΣΚΑΡΦΑΛΩΝΕΤΕ ΠΟΤΕ ΣΕ ΔΕΝΤΡΑ, ΠΕΡΙΦΡΑΞΕΙΣ Ή ΕΜΠΟΔΙΑ ΜΕ ΤΟ ΟΠΛΟ ΓΕΜΑΤΟ.

Ανοιξτε και αδειάστε τη θαλάμη του όπλου και βάλτε την ασφάλεια πριν σκαρφαλώσετε ή κατεβείτε από δέντρα, πριν υπερπηδήσετε περιφράξεις ή πριν πηδήσετε πάνω από τάφρους ή άλλα εμπόδια. Μην τραβάτε και μη σπρώχνετε ποτέ το όπλο προς το μέρος σας ή προς άλλους ανθρώπους. Αδειάζετε πάντα το όπλο και ελέγχετε με το μάτι και την αφή αν είναι άδεια η αποθήκη, ο γεμιστήρας και η θαλάμη και αν το όπλο έχει το κλείστρο ανοιχτό πριν το δώσετε σε άλλον άνθρωπο. Μην παίρνετε ποτέ το όπλο από άλλο άτομο εάν δεν το έχει αδειάσει και ελέγξει με το μάτι και την αφή για να βεβαιωθεί ότι είναι άδαιο και σε κάθε περίπτωση να το παίρνετε μόνο αν είναι ανοιχτό.



10. ΑΠΟΦΕΥΓΕΤΕ ΤΗ ΧΡΗΣΗ ΑΛΚΟΟΛΟΥΧΩΝ ΠΟΤΩΝ Ή ΦΑΡΜΑΚΩΝ ΠΟΥ ΜΠΟΡΟΥΝ ΝΑ ΕΠΗΡΕΑΣΟΥΝ ΤΑ ΑΝΤΑΝΑΚΛΑΣΤΙΚΑ ΚΑΙ ΤΟΝ ΑΥΤΟΕΛΕΓΧΟ.

Μην πίνετε όταν πυροβολείτε. Σε περίπτωση λήψης φαρμάκων που μπορούν να μειώσουν τα αντανακλαστικά ή τον αυτοέλεγχο, μη χειρίζεστε όπλα όσο είστε κάτω



από την επίδραση του φαρμάκου.

11. ΜΗ ΜΕΤΑΦΕΡΕΤΕ ΠΟΤΕ ΤΟ ΟΠΛΟ ΓΕΜΑΤΟ.

Αδειάζετε πάντα το όπλο πριν το τοποθετήσετε σε κάποιο όχημα (θαλάμη και αποθήκη κενή). Οι κυνηγοί και οι σκοπευτές πρέπει να γεμίζουν το όπλο όταν φτάνουν στον προορισμό τους και μόνον όταν είναι έτοιμοι να πυροβολήσουν. Εάν έχετε το όπλο για προσωπική άμυνα, αφήνοντας τη θαλάμη άδεια μειώνετε την πιθανότητα ακούσιας εκπυροσκόρτησης.



12. ΠΡΟΕΙΔΟΠΟΙΗΣΕΙΣ ΓΙΑ ΤΗΝ ΕΚΘΕΣΗ ΣΤΟ ΜΟΛΥΒΔΟ.

Η χρήση του όπλου σε σημεία με ελλιπή αερισμό, ο καθαρισμός του ή ο χειρισμός των πυρομαχικών μπορεί να προκαλέσει έκθεση στο μόλυβδο και σε άλλες ουσίες, οι οποίες μπορούν να προκαλέσουν αναπνευστικές διαταραχές, βλάβες στο σύστημα αναπαραγωγής και άλλες σοβαρές σωματικές βλάβες. Χρησιμοποιείτε το όπλο πάντα σε σημεία με καλό αερισμό. Πλύνετε καλά τα χέρια μετά την έκθεση.

ΠΡΟΕΙΔΟΠΟΙΗΣΗ: ο χρήστης ΟΦΕΙΛΕΙ να γνωρίζει και να τηρεί τους τοπικούς κανονισμούς και τη νομοθεσία που διέπει το εμπόριο, τη μεταφορά και τη χρήση των όπλων.

ΠΡΟΕΙΔΟΠΟΙΗΣΗ: τα όπλα μπορούν να αφαιρέσουν τη ζωή των ανθρώπων! Να είστε πάντα ιδιαίτερα προσεκτικοί όταν χειρίζεστε το όπλο σας. Τα ατυχήματα είναι σχεδόν πάντα αποτέλεσμα της μη τήρησης των κανόνων ασφαλείας του όπλου.





Παρουσίαση

Η Benelli Armi παρουσιάζει με υπερηφάνεια το νέο Raffaello, με την εισαγωγή καινοτόμων τεχνολογιών και ένα σημαντικό αισθητικό ανασχεδιασμό που επιτρέπουν στη σημαντικότερη σειρά μας να αναδειχθεί με όπλα που είναι κλασικά, αλλά διαθέτουν σύγχρονη τεχνολογία.

Χάρη στις συνεχείς προσπάθειες του Ερευνητικού Κέντρου μας, το νέο Raffaello διαθέτει όλα τα χαρακτηριστικά των προϊόντων Benelli σε συνδυασμό με την εξαιρετική καινοτομία του Comfort Progressive.

Το μοναδικό σύστημα μείωσης της ανάκρουσης για ξύλινα κοντάκια, το οποίο, αναλόγως με τα χρησιμοποιούμενα φυσίγγια, ενεργοποιείται με λιγότερο ή περισσότερο έντονο τρόπο για τη σταδιακή απόσβεση της ανάκρουσης και σχηματίζει μαζί με τη λαβή το σύστημα Full Comfort.

Μια νέα πρόκληση και ένα ασυναγώνιστο όπλο που εμπλουτίζει την ήδη πλούσια γκάμα των προϊόντων Benelli.

Λειτουργία

Τα νέα ημιαυτόματα τουφέκια «Benelli» βασίζονται πάντα στην ίδια **αρχή αδρανειακής λειτουργίας (με σταθερή κάννη)** που εκμεταλλεύεται την κινητική ενέργεια της ανάκρουσης. Μια ιδέα που ακόμα στις μέρες μας θεωρείται η πιο αξιόλογη και ιδιοφυής τεχνική καινοτομία των όπλων μας.

Όπως είναι γνωστό, το σύστημα αυτό δεν έχει να κάνει με τα αέρια αλλά κι ούτε με την οπισθοδρόμηση της κάννης. Η λειτουργία του βασίζεται σε ένα ελατήριο που παρεμβάλλεται ελεύθερα ανάμεσα στο κλείστρο και στην κεφαλή του κλείστρου.

Κατά τη διάρκεια του πυροβολισμού, το κλείστρο (λόγω της αδράνειας) αντιδρά στην οπισθοδρόμηση του τουφεκιού πραγματοποιώντας, ανάλογα με τη δύναμη του φυσιγγιού, μια κίνηση προς τα εμπρός κατά περίπου 4 mm με αποτέλεσμα να πιέσει το ελατήριο.

Το ελατήριο, αφού πιεστεί, αρχίζει να επιστρέφει στην αρχική του θέση σπρώχνοντας προς τα πίσω όλον τον μηχανισμό του κλείστρου κι επιτρέποντας, έτσι, την αφαίρεση του κάλυκα και την τροφοδοσία φυσιγγίων με το παραδοσιακό σύστημα.

Η πίεση του ελατηρίου είναι ειδικά μελετημένη από το εργοστάσιο έτσι ώστε να δημιουργεί μια

επιβράδυνση του ανοίγματος και να ρυθμίζει –χωρίς ανάγκη φρένου– τις πιέσεις που δημιουργούν τα διάφορα είδη φυσιγγίων στην κάννη.

Αυτή η αρχή λειτουργίας συνδυάστηκε με μια **περιστροφόμενη κεφαλή κλείστρου**, απλή στον σχεδιασμό της αλλά δυνατή, που με δύο ειδικά μελετημένα δόντια πραγματοποιεί ένα τέλειο αξονικό κλείδωμα, ικανό να αντέξει κάθε είδους πίεση που αναπτύσσεται στην κάννη από το φυσίγγι.

Η νέα σειρά τουφεκιών διαθέτει ένα σύστημα τροφοδοσίας ειδικά μελετημένο:

- για να σας επιτρέπει να περνάτε τα φυσίγγια από την αποθήκη στην κάννη με το χέρι, έτσι ώστε η αλλαγή να γίνεται γρήγορα κι εύκολα
- για να εξασφαλίζεται μια ακόμα πιο γρήγορη και ασφαλής τροφοδοσία όταν η όπλιση γίνεται αυτομάτως
- για να σας επιτρέπει να ελέγχετε γρήγορα κι εύκολα αν ο κόκορας είναι οπλισμένος και το τουφέκι έτοιμο να πυροβολήσει.

Το νέο σύστημα τροφοδοσίας χρησιμοποιεί έναν ιδιαίτερο απελευθερωτή φυσιγγίων του οποίου ένα μέρος προεξέχει στην κάτω πλευρά του κορμού του όπλου, σε σημείο με εύκολη πρόσβαση για το δάκτυλο που πατάει την σκανδάλη.



Την στιγμή του πυροβολισμού, το ελατήριο του κόκορα προκαλεί την κάθετη περιστροφή του απελευθερωτή φυσιγγίων, ελευθερώνοντας τον από τον αναστολέα.

Ο τελευταίος, χάρις στο δικό του ελατήριο επαναφοράς, περιστρέφεται κατά τη φορά των δεικτών του ρολογιού επιτρέποντας, έτσι, την έξοδο του φυσιγγίου από την αποθήκη.

Όταν το φυσίγγι βρεθεί τοποθετημένο στη γλώσσα πιέζει τον αναστολέα αναγκάζοντας τον να περιστραφεί προς την αντίθετη κατεύθυνση κι εμποδίζοντας την έξοδο των άλλων φυσιγγίων.

Η γλώσσα, που ελέγχεται από το κλείστρο, σηκώνεται αυτόματα και φέρνει το φυσίγγι στη σωστή θέση για την είσοδο του στη θαλάμη.

Εν τω μεταξύ, το ελατήριο του κόκορα (που πιέζεται όταν το τουφέκι είναι οπλισμένο) ελευθερώνει τον απελευθερωτή φυσιγγίων επιτρέποντας του να επιστρέψει σε θέση ανάπαυσης.

Με τον τρόπο αυτό, ο αναστολέας αναγκάζεται να συγκρατήσει τα φυσίγγια στην αποθήκη μέχρι την επόμενη βολή.

Το μέρος του απελευθερωτή φυσιγγίων που προεξέχει στην κάτω πλευρά του κορμού έχει ένα κόκκινο σημάδι. Όταν το σημάδι είναι ορατό, το τουφέκι έχει τον κόκορα οπλισμένο κι είναι έτοιμο για τη βολή.

Όταν αντιθέτως δεν είναι ορατό, το τουφέκι δεν έχει τον κόκορα οπλισμένο. Όπως όλα τα αυτόματα πυροβόλα όπλα Benelli, τα καινούργια τουφέκια εκμεταλλεύονται την ενέργεια ανάκρουσης του όπλου για κάθε αυτόματη λειτουργία τους.

Αποφεύγονται, έτσι, τα μειονεκτήματα τόσο των συστημάτων με οπισθοδρόμηση κάννης (ταλάντωση της κάννης κατά τη διάρκεια της βολής, ανάγκη φρένου ρυθμίσεως για τα ισχυρά φυσίγγια κτλ) όσο και των συστημάτων δράσης αερίων (ανάγκη καθαρισμού των οπών διαφυγής αερίων, απώλεια ισχύος στην αρχική ταχύτητα των σκαγιών με επιπτώσεις στη διασπορά και πιθανές δυσλειτουργίες στις αντίξοες ατμοσφαιρικές συνθήκες).

Το αποτέλεσμα είναι η δημιουργία ενός μοντέρνου και απολύτως αξιόπιστου πυροβόλου όπλου.

Τα καινούργια ημιαυτόματα πυροβόλα όπλα Benelli, χάρις στον υψηλό βαθμό αρτιότητας τους, είναι σε θέση να λειτουργήσουν με μια ευρύτατη γκάμμα φυσιγγίων.

Ωστόσο, το νέο σύστημα αδρανειακής λειτουργίας απαιτεί από το φυσίγγι ένα ελάχιστο κινητικής ενέργειας, απαραίτητο για έναν πλήρη αυτοματισμό της οπλίσεως η οποία βασίζεται στην οπισθοδρόμηση του ίδιου του όπλου.

Εμπειριστατωμένες έρευνες στο εργαστήριο βολιολογικής και πρακτικές δοκιμές επιτρέπουν τον καθορισμό των παραμέτρων για τη σωστή λειτουργία του όπλου, προσδιορίζοντας σε **200 kgm** την ελάχιστη τιμή κινητικής ενέργειας που αναπτύσσει το φυσίγγιο **διαμ. 12** (τιμή μετρημένη σε μανομετρική κάννη σε απόσταση 1 m από το στόμιο).

ΠΡΟΕΙΔΟΠΟΙΗΣΗ: Η σωστή λειτουργία του όπλου, με την ελάχιστη τιμή της υποδεικνυόμενης κινητικής ενέργειας, είναι εγγυημένη για ένα όπλο με ΜΕΓΙΣΤΟ συνολικό βάρος ίσο με 3,150 Kg.

ΥΠΟΜΝΗΜΑ ΧΡΩΜΑΤΟΣ ΒΕΛΩΝ	
χρώμα	περιγραφή
κόκκινο	σειρά αποσυαρμολόγησης
πράσινο	σειρά συναρμολόγησης
μπλε	υπόδειξη
κίτρινο	ενεργοποίηση





Συναρμολόγηση (συσκευασμένου όπλου)

Η συσκευασία περιέχει (εικ. 1):

- α) την ομάδα **κοντάκι - κορμός - κλείστρο - πάπια**
- β) την ομάδα **κάννη - πίσω μέρος κάννης**

ΠΡΟΕΙΔΟΠΟΙΗΣΗ: θυμηθείτε να αφαιρέσετε το **πλαστικό κάλυμμα της κάννης** πριν χρησιμοποιήσετε το όπλο (εικ. 2).

Διαδικασία συναρμολόγησης

- 1) Ξεβιδώστε τη βίδα που στερεώνει την αποθήκη (εικ. 3).
- 2) Αφαιρέστε την πάπια και την πλακέτα συσκευασίας του όπλου (εικ. 4).
- 3) Πιάστε την ομάδα **κοντάκι-κορμός-κλείστρο** και, τραβώντας το μοχλό, μετακινήστε το **κλείστρο** σε θέση ανοίγματος (μέχρι να γαντζώσει) (εικ. 5).

ΠΡΟΕΙΔΟΠΟΙΗΣΗ: Εάν το κλείστρο **δεν** παραμείνει ανοιχτό, **κουνήστε τον απελευθερωτή φυσιγγίων** προς την κατεύθυνση που υποδεικνύει το βέλος και επαναλάβετε την ενέργεια (εικ. 6).

Κατά τη διάρκεια αυτών των ενεργειών, **το κλείστρο** πρέπει να είναι πλήρως συναρμολογημένο και τοποθετημένο **στον κορμό** του όπλου, παραμένοντας πάντα **ανοιχτό** (τραβηγμένο προς τα πίσω).

- 4) Κρατήστε ακίνητο το κάλυμμα πάνω στον κορμό και πιάστε με το άλλο χέρι το σύστημα **κάννη-πίσω μέρος της κάννης**.

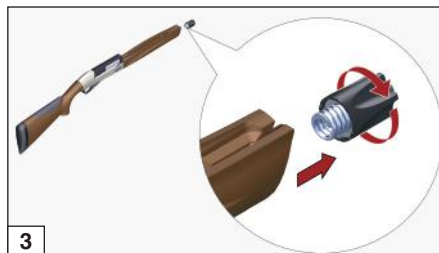
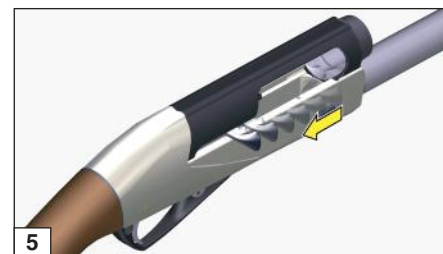
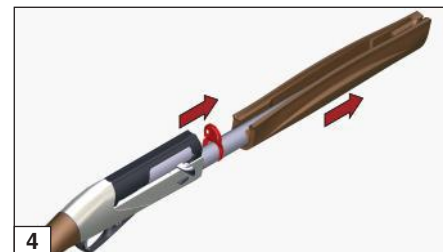



5) Εισάγετε την **προέκταση** του πίσω μέρους της κάννης στον κορμό και βεβαιωθείτε ότι το **δακτυλίδι οδηγός της κάννης** εφαρμόζει σωστά πάνω στην αποθήκη (εικ. 7).

6) Σπρώξτε την κάννη προς τα πίσω (εικ. 8) μέχρι να ακούσετε τον χαρακτηριστικό μεταλλικό ήχο (κλικ) και να στερεωθεί στη σωστή της θέση.

ΠΡΟΣΟΧΗ: Βεβαιωθείτε ότι η **προέκταση** του πίσω μέρους της κάννης δεν χτυπάει την κεφαλή του κλειστρου αλλά αντιθέτως παρεμβάλλεται ανάμεσα στο κάλυμμα και την κεφαλή του κλειστρου.

7) Προσαρμόστε την **πάπια** στην αποθήκη (εικ. 9).

8) Βιδώστε τη **βίδα της πάπιας** στο άκρο της αποθήκης και **σφίξτε καλά** έτσι ώστε να σταθεροποιησετε τέλεια την κάννη και την πάπια πάνω στον κορμό (εικ. 10).

ΠΡΟΣΟΧΗ: Πριν στερεώσετε την κάννη και την πάπια στον κορμό, βεβαιωθείτε ότι **το ελατήριο της βίδας βρίσκεται μέσα στην ίδια την βίδα της πάπιας** (εικ. 10). Η απουσία του ελατηρίου **δεν επιτρέπει** το σωστό στερέωμα της κάννης με αποτέλεσμα να **προκαλούνται ζημιές στο ίδιο το όπλο**.

9) Κλείστε το **κλείστρο** πιέζοντας το **κουμπί** του μοχλού ελέγχου της γλώσσας (εικ. 11).

Η ασφάλεια του τουφεκιού

Σπρώξτε το **κουμπί της ασφάλειας** που τέμνει την σκανδαλοθήκη. Όταν το όπλο είναι ασφαλισμένο **δεν πρέπει να είναι ορατό το κόκκινο δακτυλίδι** που υποδεικνύει ότι το τουφέκι είναι έτοιμο να πυροβολήσει (εικ. 12).

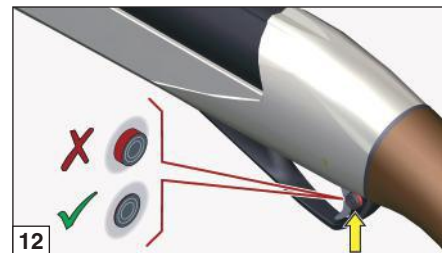
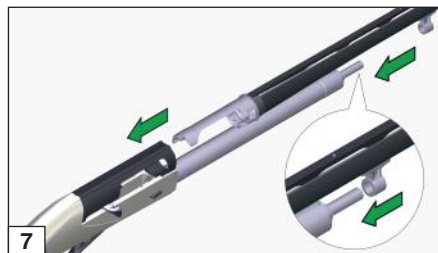



Ενέργειες γέμισης

Πριν πραγματοποιήσετε οποιαδήποτε ενέργεια βεβαιωθείτε ότι η θαλάμη και η αποθήκη είναι εντελώς άδειες!

(Διαβάστε προσεκτικά τις οδηγίες σχετικά με τη γέμιση και την απογέμιση του όπλου).

ΠΡΟΣΟΧΗ: βεβαιωθείτε ότι το όπλο διαθέτει αποθήκη στην κάννη με αριθμό φυσιγγίων που προβλέπεται από τις ισχύουσες διατάξεις στη χώρα όπου χρησιμοποιείται.

Διαδικασία γέμισης

ΠΡΟΣΟΧΗ: Το όπλο πρέπει να είναι ασφαλισμένο (βλ. «Η ασφάλεια του όπλου»), με **οπλισμένο κόκορα** έτσι ώστε ο αναστολέας να μπλοκάρει τα φυσιγγία που βρίσκονται στην αποθήκη.

ΠΡΟΕΙΔΟΠΟΙΗΣΗ: Για μεγαλύτερη ασφάλεια, ανοίξτε το κλείστρο για να βεβαιωθείτε ότι το όπλο δεν είναι γεμάτο. Εν συνεχεία, **κλείστε το κλείστρο**.

1) Ο απελευθερωτής πρέπει να βρίσκεται σε θέση με **ευδιάκριτη την κόκκινη τελεία** (προειδοποίηση οπλισμένου κόκορα) (εικ. 13). Εν ανάγκη, τοποθετήστε τον στη σωστή θέση πιέζοντας **το κουμπί** ελέγχου της γλώσσας (a) και ανοίγοντας ταυτόχρονα με το χέρι **το κλείστρο (b)**, για να τον επαναφέρετε στη συνέχεια σε κλειστή θέση (c) (εικ. 14).

2) Με κλείστρο κλειστό και τον κόκορα οπλισμένο, αναποδογυρίστε το όπλο **σημαδεύοντας με την κάννη προς το πάτωμα**.

3) **Τοποθετήστε ένα φυσιγγί** στο βάθος της αποθήκης (εικ. 15). Ο αναστολέας θα το συγκρατήσει αυτόματα στη θέση του (εικ. 16). Επαναλάβετε την ενέργεια μέχρι να γεμίσετε την αποθήκη.

ΠΡΟΣΟΧΗ: Η γέμιση της αποθήκης πρέπει να πραγματοποιείται **με οπλισμένο κόκορα** έτσι ώστε να μπορεί ο αναστολέας να μπλοκάρει το φυσιγγία που μπαίνουν στην ίδια την αποθήκη.

Ακόμα το τουφέκι δεν είναι σε θέση να πυροβολήσει. Για να το κάνει, πρέπει να τοποθετήσετε **ένα φυσιγγί στην κάννη** ενεργώντας με έναν από τους δύο τρόπους που περιγράφονται στη συνέχεια:

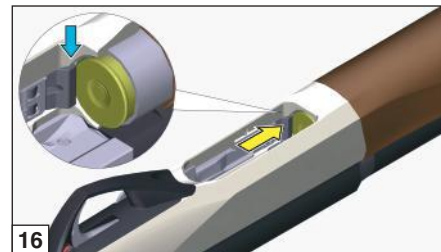
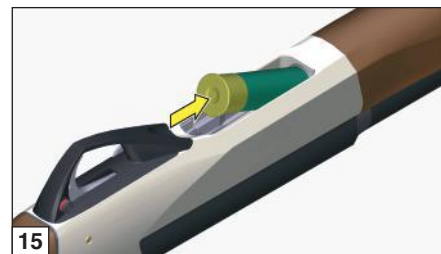
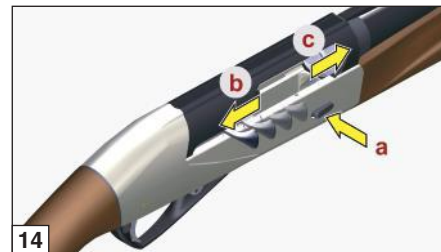
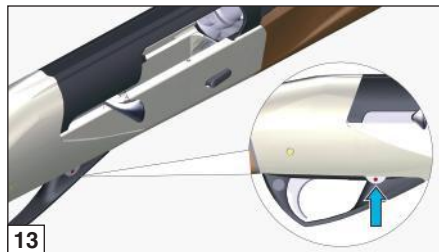

Άμεση λύση (εικ. 17-18):

- 1) **Ανοίξτε το κλείστρο** και κρατώντας το ανοιχτό τοποθετήστε ένα φυσίγγι στην κάννη από την οπή απόρριψης του κάλυκα.
- 2) **Ελευθερώστε το κλείστρο:** επιστρέφοντας στη θέση του, θα σπρώξει το φυσίγγι στη θαλάμη και θα παραμείνει κλειστό.

Εμμεση λύση (εικ. 19):

- 1) Ανοίξτε το κλείστρο (a) και κρατήστε το στη θέση αυτή ενώ **πιέζετε τον απελευθερωτή (b)**, έτσι ώστε να επιτρέψετε στο πρώτο φυσίγγιο να πέσει στη γλώσσα.
- 2) **Ελευθερώστε το κλείστρο (c)** το οποίο, επιστρέφοντας στη θέση του, θα σπρώξει το φυσίγγι στη θαλάμη και θα ακινητοποιηθεί σε κλειστή θέση.

ΠΡΟΕΙΔΟΠΟΙΗΣΗ: Προτιμώντας τον δεύτερο τρόπο “έμμεσης” γέμισης, θα μειωθούν κατά ένα τα φυσίγγια που περιέχονται στην αποθήκη. Μπορείτε, επομένως, να τοποθετήσετε (όπως περιγράφεται πιο πάνω) ένα ακόμα φυσίγγι για να την γεμίσετε τελείως.

ΠΡΟΣΟΧΗ: Κατά τη διάρκεια αυτών των ενεργειών, ακόμα κι αν το όπλο είναι ασφαλισμένο (βλ. «Η ασφάλεια του τουφεκιού»), καλό είναι να **στρέψετε την κάννη σε απόλυτα ασφαλή κατεύθυνση**.

Το όπλο είναι, πλέον, γεμάτο. Φέρνοντας την ασφάλεια στην κατάλληλη θέση (με ορατό το κόκκινο δακτυλίδι), το τουφέκι είναι έτοιμο να πυροβολήσει.

ΠΡΟΕΙΔΟΠΟΙΗΣΗ: Αν το όπλο είναι καινούργιο, είναι πιθανό να χρειαστεί μια σύντομη περίοδο

στρωσίματος πριν αρχίσει να λειτουργεί στην εντέλεια και με ελαφρές γομώσεις. Αν εμφανιστούν προβλήματα λειτουργίας, σας συμβουλεύουμε να πυροβολήσετε τρεις ή τέσσερις συσκευασίες **φυσιγγιών στάνταρ** για προσαρμογή.

Αντικατάσταση φυσιγγίου

(Πριν την αντικατάσταση ασφαλίστε το όπλο –βλ. «Η ασφάλεια του τουφεκιού»– και στρέψτε την κάννη σε απόλυτα ασφαλή κατεύθυνση).

Η αντικατάσταση φυσιγγίου που βρίσκεται στη θαλάμη μπορεί να πραγματοποιηθεί με δύο τρόπους:

- Αντικατάσταση φυσιγγίου με το χέρι.
- Αντικατάσταση μέσω του απελευθερωτή φυσιγγίων.

Αντικατάσταση με το χέρι (με φυσίγγι που δεν βρίσκεται στην αποθήκη)

- 1) Ακουμπήστε το κοντάκι στο γοφό κι ανοίξτε με το χέρι **το κλείστρο** τραβώντας τη λαβή: το φυσίγγι αποβάλλεται από τη θαλάμη (εικ. 20).



18

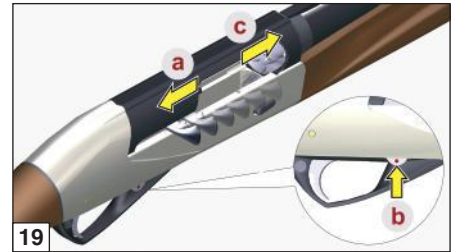

19

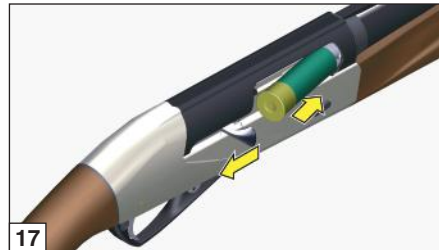

17

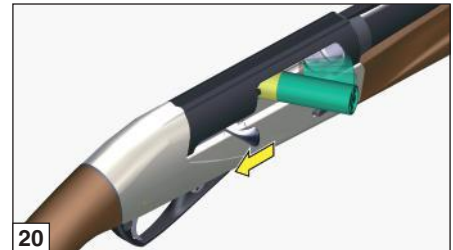

20



- 2) Τοποθετήστε (έστω και μερικώς) στην κάννη το καινούργιο φυσίγγι από την οπή απόρριψης του κάλυκα (εικ. 21) κι ελευθερώστε τη λαβή για να κλείσετε το κλείστρο.

Αντικατάσταση μέσω του απελευθερωτή φυσιγγίων (με φυσίγγι που βρίσκεται στην αποθήκη)

- 1) Ακουμπήστε το κοντάκι στο γοφό κι ανοίξτε το **κλείστρο** τραβώντας τη λαβή: το φυσίγγι αποβάλλεται από τη θαλάμη (εικ. 20).
- 2) Πιέστε **τον απελευθερωτή φυσιγγίων** (εικ. 22) κι ελευθερώστε τη λαβή για να κλείσετε το κλείστρο. Με τον τρόπο αυτό, επιτυγχάνεται ένα γρήγορο πέρασμα του φυσιγγιού από την αποθήκη στη θαλάμη.

Ενέργειες απογέμισης

(Πριν την απογέμιση, ασφαλίστε το όπλο –βλ. «Η ασφάλεια του τουφεκιού»– και στρέψτε την κάννη σε απόλυτα ασφαλή κατεύθυνση).

Για να απογεμίσετε το τουφέκι, ακολουθείστε τα παρακάτω βήματα:

- 1) **Ανοίξτε το κλείστρο**: το φυσίγγι αποβάλλεται από τη θαλάμη (εικ. 23).
- 2) **Κλείστε το κλείστρο** ακολουθώντας τη λαβή με το χέρι (εικ. 24).
- 3) Αναποδογυρίστε το όπλο και σπρώχνοντας τη γλώσσα προς τα μέσα, **πιέστε με τον δείκτη του χεριού την μπροστινή πλευρά του αναστολέα** (εικ. 25): το πρώτο φυσίγγι της

αποθήκης θα βγει. Η διαδικασία αυτή πρέπει να επαναλαμβάνεται για κάθε φυσίγγι που θέλετε να βγάλετε από την αποθήκη.

ΠΡΟΕΙΔΟΠΟΙΗΣΗ: για την απογέμιση του όπλου μπορείτε να επαναλάβετε πολλές φορές τη διαδικασία του σημείου “Χρήση απελευθερωτή φυσιγγίων” του κεφαλαίου “Αντικατάσταση φυσιγγιού”.

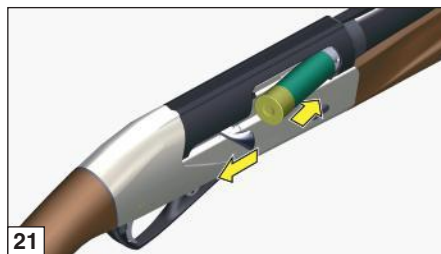

21

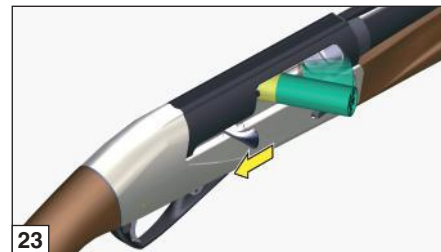

23



24

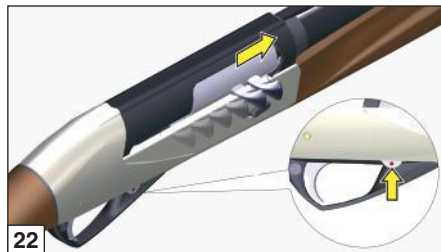

22

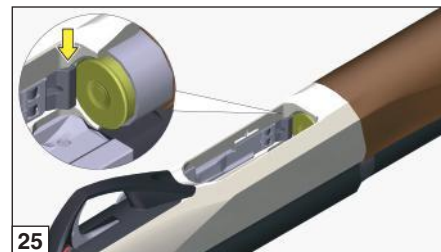

25

Προβλήματα και λύσεις

Πριν πραγματοποιήσετε οποιαδήποτε ενέργεια, βεβαιωθείτε ότι η θαλάμη και η αποθήκη είναι εντελώς άδεις! (Διαβάστε προσεκτικά τις οδηγίες σχετικά με τη γέμιση και την απογέμιση του όπλου).

Αν το τουφέκι δεν πυροβολεί:

- 1) **Ελέγξτε την ασφάλεια.** Αν το όπλο είναι ασφαλισμένο, σπρώξτε την προς την αντίθετη πλευρά, στη θέση βολής.
- 2) **Βεβαιωθείτε ότι υπάρχει φυσίγγι στην κάννη.** Αν δεν υπάρχει, τοποθετήστε το ακολουθώντας τις οδηγίες που παρουσιάζονται στη σελίδα 196.
- 3) **Ελέγξτε τον μηχανισμό πυροδότησης.** Αν χρειάζεται, καθαρίστε τον και λαδώστε τον.

Η βίδα της πάπιας

Όταν συναρμολογείτε το όπλο, βεβαιωθείτε ότι η βίδα της πάπιας έχει βιδωθεί με το ελατήριο. Ειδικότερα μετά τις πρώτες βολές, βεβαιωθείτε ότι παραμένει σφικτά βιδωμένη έτσι ώστε να σταθεροποιεί απόλυτα την κάννη στον κορμό.

Φυσίγγια

Η λειτουργία του τουφεκιού Benelli στηρίζεται στην κινητική ενέργεια της ανάκρουσης του όπλου.

Χρησιμοποιείτε πάντα τα κατάλληλα φυσίγγια έτσι ώστε η ανάκρουση να εξασφαλίζει τον πλήρη αυτοματισμό της οπλίσεως.

ΠΡΟΕΙΔΟΠΟΙΗΣΗ: Αν το όπλο είναι καινούργιο, είναι πιθανό να χρειαστεί μια σύντομη περίοδο στρωσίματος πριν αρχίσει να λειτουργεί στην εντέλεια και με ελαφρές γομώσεις. Αν εμφανιστούν προβλήματα λειτουργίας, σας συμβουλεύουμε να πυροβολήσετε τρεις ή τέσσερις συσκευασίες **φυσιγγιών στάνταρ** για προσαρμογή.

Η επιλογή των φυσιγγιών

Η λειτουργία του όπλου είναι εγγυημένη με φυσίγγια μέγιστου μήκους **58 mm** (θαλάμη 2" 3/4 - 70 mm) ή **66 mm** (θαλάμη 3" - 76 mm), με ρελιασμένο ή αστεροειδές κλείστρο, με σκάγια μολύβδου ή ατσάλινα.

Η Benelli συνιστά να χρησιμοποιείτε πυρομαχικά με σκάγια για κάννες με ρίγα και μονόβολο για κάννες slug.

Η υπόδειξη αυτή δεν είναι υποχρεωτική αλλά εξασφαλίζει την επίτευξη καλύτερων επιδόσεων.

ΠΡΟΣΟΧΗ: Μην χρησιμοποιήσετε ποτέ φυσίγγι με κάλυκα που έχει μεγαλύτερο μήκος από αυτό της θαλάμης!

Η παραβίαση του κανόνα αυτού επιφέρει σοβαρότατες επιπτώσεις τόσο για τον σκοπευτή όσο και για το όπλο.

Τα τουφέκια Benelli δεν χρειάζεται να ρυθμιστούν για να χρησιμοποιήσουν τα φυσίγγια που περιγράφονται πιο πάνω.

Χρησιμοποιείτε πάντα τα κατάλληλα φυσίγγια έτσι ώστε η ανάκρουση να εξασφαλίζει τον πλήρη αυτοματισμό της οπλίσεως.

Όλα τα τουφέκια Benelli έχουν δοκιμαστεί σε πίεση 1370 bar στο Ιταλικό Εθνικό Κέντρο Δοκιμών του Gardone Valrompia (Brescia).

Συντήρηση

Πριν πραγματοποιήσετε οποιαδήποτε ενέργεια, βεβαιωθείτε ότι η θαλάμη και η αποθήκη είναι εντελώς άδεις! (Διαβάστε προσεκτικά τις οδηγίες σχετικά με τη γέμιση και την απογέμιση του όπλου).

Χάρis στην απλότητα της κατασκευής τους και την προσεγγισμένη επιλογή των υλικών, τα αυτόματα Benelli **δεν έχουν ανάγκη** ιδιαίτερης συντήρησης.

Σας προτείνουμε, επομένως:

- 1) να πραγματοποιείτε έναν απλό **καθαρισμό** του όπλου μετά την χρήση
- 2) να καθαρίζετε και να λαδώνετε, σε τακτά χρονικά διαστήματα, τον μηχανισμό πυροδότησης (κόκορας, σκανδάλη κτλ) έτσι ώστε να απομακρύνονται τυχόν **κατάλοιπα καύσεως** ή ξένα σώματα
- 3) να αποσυναρμολογείτε, να καθαρίζετε και να λαδώνετε **τον μηχανισμό κλείστρου** για τους ίδιους λόγους
- 4) να λαδώνετε τακτικά όλα **τα τμήματα του όπλου που είναι εκτεθειμένα** στην ατμοσφαιρική διάβρωση.

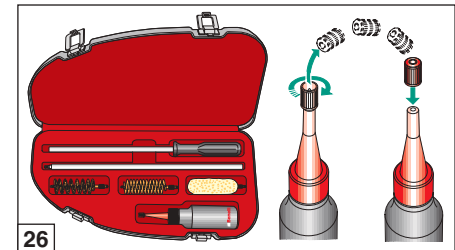



ΥΠΕΝΘΥΜΙΣΗ: Όλες οι κάννες είναι επιχρωμιωμένες στο εσωτερικό τους.

ΣΗΜΕΙΩΣΗ: κατά τη διάρκεια του καθαρισμού καννών με εσωτερικά τσοκ, μην αφαιρείτε το τσοκ, προκειμένου να αποφύγετε τη συσσώρευση υπολειμμάτων στο σπειροειδές τμήμα του εσωτερικού της κάννης όπου προσαρμόζεται το τσοκ.

Για τη σωστή συντήρηση του όπλου, χρησιμοποιείτε το κιτ καθαρισμού Benelli (δεν παρέχεται).

Για τη λίπανση και την προστασία των μηχανικών μερών (βάση, κλείστρο και κάννη) **συνιστάται η χρήση του λαδιού Benelli** (εικ. 26).

Για τον καθαρισμό των άλλων εξαρτημάτων του όπλου (ξύλινο κοντάκι και πάπια, κατασκευασμένα από τεχνοπολυμερές υλικό και βαφή camouflage ή απλή βαφή), η Benelli προτείνει τη χρήση ειδικών προϊόντων, έτσι ώστε αυτά τα μέρη να μην έρχονται σε επαφή με λάδια που περιέχουν διαλύτες ή χημικές ουσίες γενικότερα, που θα μπορούσαν να προκαλέσουν την αποκόλληση ή την αλλοίωση των επιφανειών.

Αποσυαρμολόγηση του όπλου

(για συντήρηση και καθαρισμό)

Πριν πραγματοποιήσετε οποιαδήποτε ενέργεια, βεβαιωθείτε ότι η γλώσσα, η θαλάμη και η αποθήκη είναι εντελώς άδειες!

(Διαβάστε προσεκτικά τις οδηγίες σχετικά με τη γέμιση και την απογέμιση του όπλου).

ΠΡΟΕΙΔΟΠΟΙΗΣΗ

(στα μοντέλα όπου διατίθεται το σύστημα ShellView)

Ακόμα και αν το σύστημα ShellView σας επιτρέπει να δείτε αν η αποθήκη του όπλου σας είναι άδεια, σας παρακαλούμε να προσέξετε το γεγονός ότι ακόμα και αν η αποθήκη φαίνεται ότι είναι άδεια, αυτό δεν σημαίνει ότι το όπλο είναι εντελώς άδειο. Ελέγχετε πάντα την αποθήκη και τη θαλάμη του όπλου, ώστε να βεβαιωθείτε ότι το όπλο είναι εντελώς άδειο (εικ. 27). Σε κάθε περίπτωση λαμβάνετε υπόψη όλους τους γενικούς Κανόνες Ασφαλείας που παρουσιάζονται στο εγχειρίδιο.

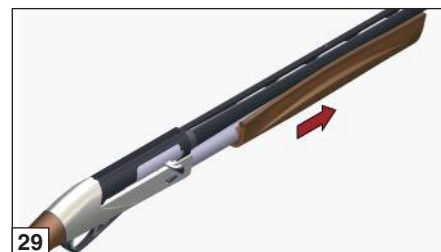

- a ShellView Benelli στην πάπια
- b φυσίγγια ακόμα στην αποθήκη
- c απουσία φυσίγγιου

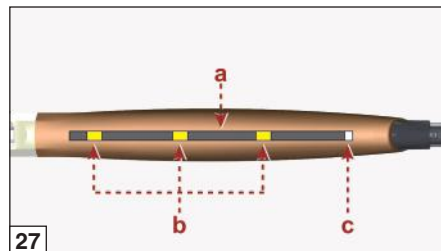

Διαδικασία αποσυναρμολόγησης

- 1) Ξεβιδώστε τη **βίδα της πάπιας** και αφαιρέστε **την πάπια** τραβώντας την προς τα εμπρός, κατά μήκος της αποθήκης (εικ. 28-29).
- 2) Κρατήστε το τουφέκι με το ένα χέρι και με το άλλο ανοίξτε **το κλείστρο** (εικ. 30). Αν το κλείστρο δεν παραμένει ανοιχτό, κουνήστε **τον απελευθερωτή φυσιγγίων** όπως υποδεικνύει το βέλος και επαναλάβετε την ενέργεια (εικ. 31).
- 3) Ακουμπήστε το κοντάκιο στο γοφό, πιάστε με το ένα χέρι το τουφέκι έτσι ώστε να παραμείνει ακίνητο **το κάλυμμα** πάνω στον κορμό και με το άλλο χέρι τραβήξτε προς τα εμπρός την ομάδα **κάννη - πίσω μέρος κάννης** μέχρι να βγει από τον κορμό (εικ. 32).
- 4) Αφαιρέστε **το μοχλό οπλίσεως** με μια γρήγορη κι αποφασιστική κίνηση (εικ. 33).
- 5) Χωρίστε το κάλυμμα από τον κορμό τραβώντας το μπροστά από τον μηχανισμό του κλείστρου (εικ. 34).
- 6) Κρατήστε με το ένα χέρι **τον μηχανισμό του κλείστρου** (εικ. 35) έτσι ώστε να προβάλλετε αντίσταση στο ελατήριο επαναφοράς της ουράς του κλείστρου. Πιέστε το **κουμπί του αναστολέα** κι ελευθερώστε απαλά προς τα εμπρός το κλείστρο μέχρι που να μην πιέζεται πια από το ελατήριο.
- 7) Αφαιρέστε **το κλείστρο** από τον κορμό τραβώντας το προς τα εμπρός, πάνω στους οδηγούς (εικ. 36).

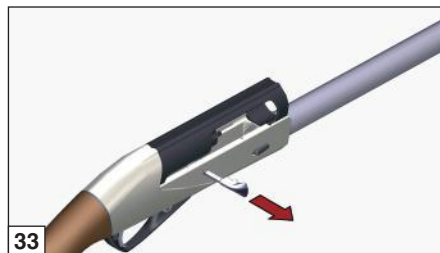
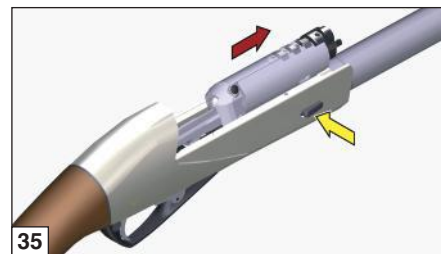
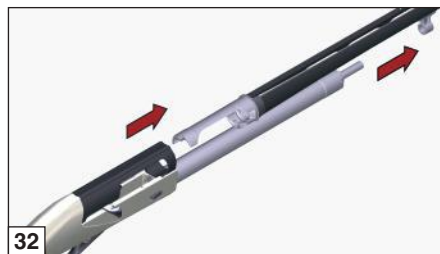
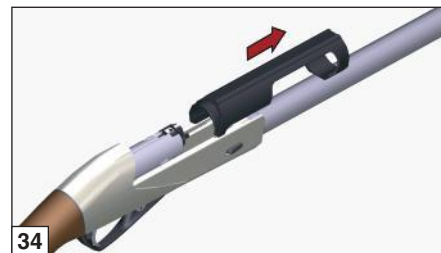
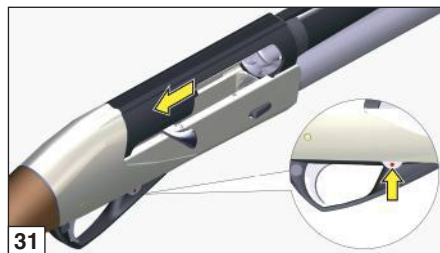



- 8) Αφαιρέστε **τον πείρο του επικρουστήρα** από το κλείστρο **συγκρατώντας** προσεχτικά τον επικρουστήρα και το ελατήριο επαναφοράς του (εικ. 37).
- 9) Αφαιρέστε από το κλείστρο τον επικρουστήρα **και το ελατήριο επαναφοράς** του (εικ. 38).
- 10) Αφαιρέστε **τον πείρο** της κεφαλής του κλείστρου τραβώντας τον από τη θέση του (εικ. 39).
- 11) Αφαιρέστε την **κεφαλή κλείστρου** από το κλείστρο (εικ. 40).
- 12) Αφαιρέστε το **ελατήριο επαναφοράς** του κλείστρου από τη θέση του στο κλείστρο (εικ. 41).
- 13) Αφαιρέστε από την ομάδα **κοντάκιο - κορμός** τον πείρο της σκανδαλοθήκης σπρώχνοντας τον από τα αριστερά ή από τα δεξιά με τη μύτη του επικρουστήρα ή με ένα οποιοδήποτε άλλο μυτερό αντικείμενο (εικ. 42).
- 14) **Πιέστε** το κουμπί του αναστολέα και **τραβήξτε** προς τα εμπρός το μηχανισμό σκανδάλης (εικ. 43).
- Το τουφέκι αποσυναρμολογήθηκε. Όλα τα εξαρτήματα που χρειάζονται καθαρισμό και συντήρηση είναι πλέον αποσυναρμολογημένα.



37



38

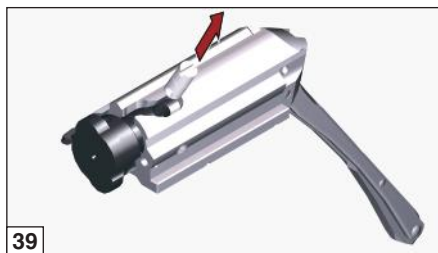

39

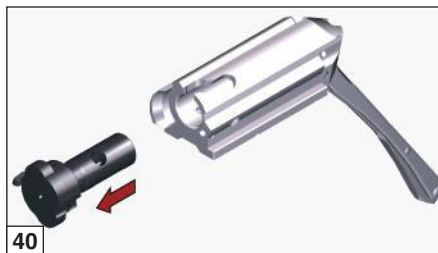

40

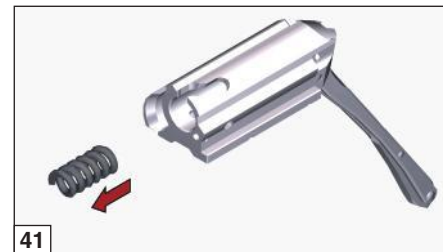

41

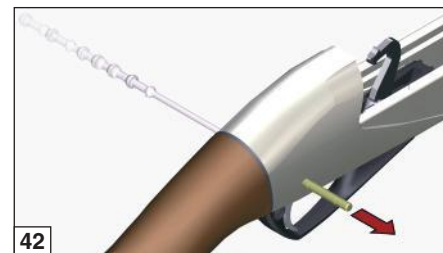

42

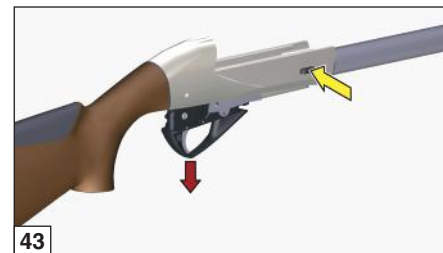

43

Συναρμολόγηση του όπλου

Για να συναρμολογήσετε σωστά το τουφέκι, ακολουθείστε τα παρακάτω βήματα:

- 1) Οπλίστε **τον κόκορα** (εικ. 44). Πάρτε στο χέρι την ομάδα κοντάκιο-κορμός, πιέστε **το κουμπί του αναστολέα** και χωρίς να το αφήσετε βάλτε **τη σκανδαλοθήκη** με **οπλισμένο τον κόκορα** στον κορμό με ελαφρά κλίση προς τα εμπρός (εικ. 45).
- 2) Σπρώξτε από τα αριστερά ή από τα δεξιά **τον πείρο** της σκανδαλοθήκης μέχρι να εισχωρήσει εντελώς στον κορμό (εικ. 46).
- 3) Τοποθετήστε **το ελατήριο** επαναφοράς του κλειστρου στη θέση του (εικ. 47).

ΠΡΟΣΟΧΗ: Βεβαιωθείτε ότι τοποθετήσατε το ελατήριο επαναφοράς του κλειστρου **ανάμεσα στην κεφαλή κλειστρου και στο ίδιο το κλειστρο** για αποφύγετε την **πιθανότητα εκπυροσκόρτησης** κατά το κλείσιμο.

- 4) Τοποθετήστε την **κεφαλή του κλειστρου** στο κλειστρο προσέχοντας να συμπίσει η **οπή** του στελέχους της **με την σχισμή** πάνω στο ίδιο το κλειστρο (εικ. 48).

ΠΡΟΕΙΔΟΠΟΙΗΣΗ: Μετά την προσαρμογή της κεφαλής κλειστρου, **δεν πρέπει** να είναι ορατές οι επικλινείς επιφάνειες του στελέχους της.

- 5) Προσαρμόστε **τον πείρο** της κεφαλής στην ειδική οπή του στελέχους της περνώντας τον από τη σχισμή του κλειστρου (εικ. 49).

ΠΡΟΣΟΧΗ: Η **γραμμή αναφοράς** στην άκρη του πείρου πρέπει να **είναι ορατή και ευθυγραμμισμένη** με τον επιμήκη άξονα του κλειστρου (εικ. 49).

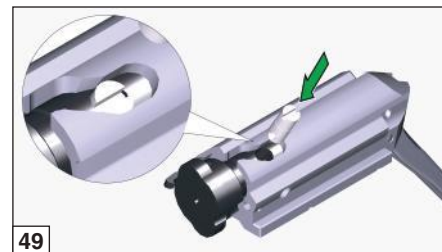
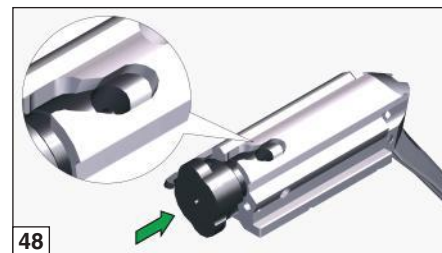
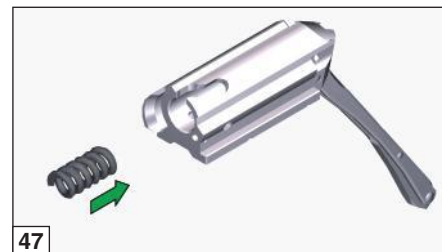
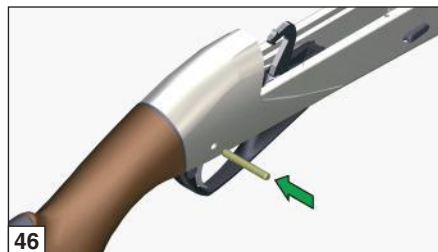
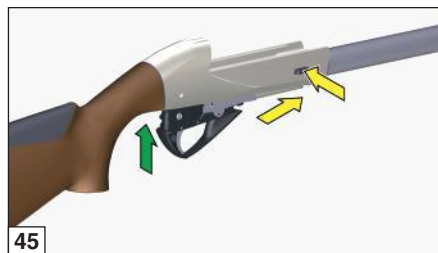
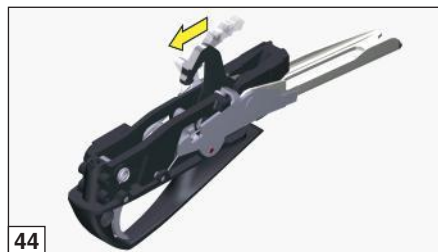



6) Τοποθετήστε τον επικρουστήρα με το ελατήριο του στην οπή του κλείστρου (εικ. 50).

ΠΡΟΣΟΧΗ: Βεβαιωθείτε ότι δεν έχετε ξεχάσει το ελατήριο του επικρουστήρα.

7) Τοποθετήστε **τον ειδικό πείρο** στην οπή έτσι ώστε να σταθεροποιήσει τον επικρουστήρα (εικ. 51).

8) Πάρτε στο ένα χέρι την ομάδα κοντάκιο-κορμός και κρατώντας την σχεδόν οριζόντια, προσαρμόστε **τον μηχανισμό του κλείστρου** στους οδηγούς του κορμού (εικ. 52).

ΠΡΟΕΙΔΟΠΟΙΗΣΗ: Η ουρά του κλείστρου περνώντας πάνω από την σκανδαλοθήκη, πρέπει να τοποθετηθεί **στον σωλήνα** του ελατηρίου της ουράς του κλείστρου, στο εσωτερικό του κορμού (εικ. 52).

9) Ανοίξτε **το κλείστρο** πιέζοντας την κεφαλή από μπροστά (εικ. 53). Αν το κλείστρο δεν παραμείνει ανοικτό, πιέστε τον απελευθερωτή φυσιγγίων όπως υποδεικνύει το βέλος και επαναλάβετε την ενέργεια.

10) Πάρτε **το κάλυμμα** και φέρτε το κοντά στον κορμό, ελαφρώς πιο μπροστά από το κλείστρο (εικ. 54).

11) Κρατώντας πάντα **το κάλυμμα** κολλημένο τον κορμό, τραβήξτε το προς τα πίσω (πάνω από το κλείστρο) μέχρι να συναντήσει πίσω τον κορμό και να λάβει την τελική του θέση.

12) Τοποθετήστε **τον μοχλό** στην οπή του κλείστρου πιέζοντας καλά (εικ. 55).

13) **Ολοκληρώστε** τη συναρμολόγηση του όπλου επαναλαμβάνοντας όλες τις διαδικασίες συναρμολόγησης για συσκευασμένο όπλο που περιγράφονται στις σελ. 195 (εικ. 7-8-9-10-11).

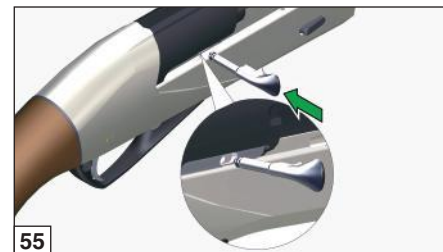
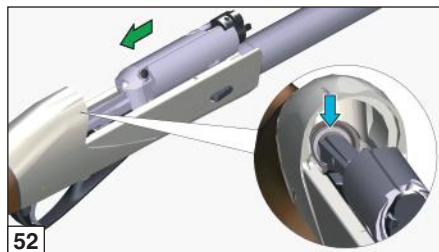
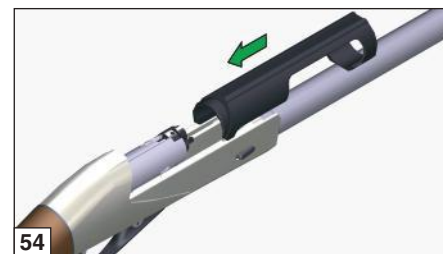
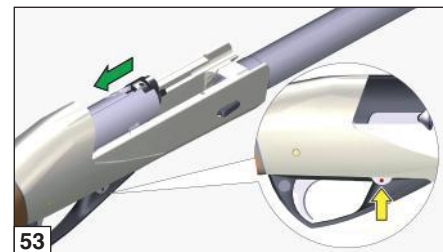

Αξεσουάρ και ρυθμίσεις

Ρύθμιση κλίσεως και αποκλίσεως

Πριν πραγματοποιήσετε οποιαδήποτε ενέργεια, βεβαιωθείτε ότι η θαλάμη και η αποθήκη είναι εντελώς άδειες! (Διαβάστε προσεκτικά τις οδηγίες σχετικά με τη γέμιση και την απογέμιση του όπλου).

ΠΙΝΑΚΑΣ ΑΛΛΑΓΗΣ ΚΛΙΣΕΩΣ			
Δίσκος Απόκλιση (πλαστικό)	Πλακέτα κοντακίου (ατσάλι)	Δίσκος αλλαγής κλίσεως (πλαστικό)	Κλίση στο άνω μέρος του πέλματος (mm)
Γράμμα αναφοράς	Γράμμα αναφοράς	Γράμμα αναφοράς	
DX	Z DX	Z	45 ± 1 DX
SX	Z SX		45 ± 1 SX
DX	A DX	A	50 ± 1 DX
SX	A SX		50 ± 1 SX
DX	B DX	B	55 ± 1 DX
SX	B SX		55 ± 1 SX
DX	C DX	C	60 ± 1 DX
SX	C SX		60 ± 1 SX
DX	D DX	D	65 ± 1 DX
SX	D SX		65 ± 1 SX

Οδηγίες για τον συνδυασμό: τα διάφορα γράμματα προσδιορίζουν τα σετ πλακέτας αλλαγής κλίσεως - πλακέτας κοντακίου. Για να ρυθμίσετε σωστά την κλίση, φροντίστε να συνδυάζετε πάντα πλακέτες που φέρουν το ίδιο γράμμα, π.χ.: C - CDX – για κλίση 60-ΔΕΞ ή C - CSX – για κλίση 60-ΑΡΙΣΤ.

DX = Δεξιά
SX = Αριστερά

Το τουφέκι διατίθεται με ένα “σετ αλλαγής κλίσεως” (εικ. 56) που επιτρέπει την μεταβολή της κλίσεως του.

Το σετ αποτελείται από ατσάλινες πλακέτες κοντακίου και από δίσκους αλλαγής κλίσεως (πλαστικούς) καθώς και από τον πείρο για τη στερέωση του κρίκου αορτηριούχου (για ξύλινα κοντάκια).

Το σετ εξαρτημάτων εξασφαλίζει τη δυνατότητα ρύθμισης πέντε διαφορετικών κλίσεων (βλ. πίνακα) και δύο διαφορετικών αποκλίσεων (δεξιά κι αριστερά). Κάθε κομμάτι φέρει το γράμμα της κλίσεως και της αποκλίσεως με την οποία αντιστοιχεί.

Κρατήστε το όπλο για να διαπιστώσετε αν η κλίση του κοντακίου ταιριάζει απόλυτα στο άτομο σας ή αν, αντίθετως, το κοντάκι είναι πολύ χαμηλό είτε πολύ ψηλό.

Αν είναι πολύ χαμηλό (κλίση πολύ υψηλή), επιλέξτε το σετ εξαρτημάτων που φέρουν το προηγούμενο σε αλφαριθμητική σειρά γράμμα (π.χ.: αν ο δίσκος κλίσεως από το εργοστάσιο φέρει το γράμμα “C”, επιλέξτε το δίσκο με το γράμμα “B” και την αντίστοιχη πλακέτα κοντακίου).

Η διαδικασία αντικατάστασης των εξαρτημάτων είναι η παρακάτω (εικ. 57):

1) Ξεβιδώστε με ένα σταυροκατάβιδο τις δύο βίδες του πέλματος “1” κι αφαιρέστε το.

ΠΡΟΕΙΔΟΠΟΙΗΣΗ: Για να προστατέψετε τα πέλματα από καουτσούκ, αλείψτε τη μύτη του σταυροκαταβιδίου με βαζελίνη ή γράσο.

2) Ξεβιδώστε τις δύο βίδες στερέωσης και αφαιρέστε το σετ **comfort** από το κοντάκι “2” (σταυροκατάβιδο).

- Χρησιμοποιώντας εξαγωνικό κλειδί 13 mm, αφαιρέστε το παξιμάδι “3”.
- Αφαιρέστε από το σωλήνα κοντακίου: το παξιμάδι “3”, την ασφάλεια “4”, την πλακέτα κοντακίου “5”, το κοντάκι “6”, τον δίσκο αλλαγής αποκλίσεως “7” και τον δίσκο αλλαγής κλίσεως “8”.

ΠΡΟΕΙΔΟΠΟΙΗΣΗ: Αν το τμήμα “9” δεν παραμείνει στο εσωτερικό του κοντακίου, επανατοποθετήστε το με τη βάση της πλακέτας “5” να κοιτάει προς το πέλμα.

- Περάστε στο σωλήνα κοντακίου τον δίσκο αλλαγής κλίσεως “8” που επιλέξατε. Βεβαιωθείτε ότι η πλευρά που φέρει τυπωμένο το γράμμα κοιτάει το κοντάκι.
- Επανατοποθετήστε τον δίσκο αλλαγής αποκλίσεως “7” και βεβαιωθείτε ότι η πλευρά που φέρει τα επιλεγμένα γράμματα (DX ή SX) κοιτάει προς το κοντάκι.
- Στρέψτε την κάννη προς το πάτωμα, τοποθετήστε το κοντάκι και προσαρμόστε την αντίστοιχη πλακέτα “5” στο ίδιο το κοντάκι με την πλευρά που φέρει τα επιλεγμένα γράμματα να κοιτάει προς το πέλμα.

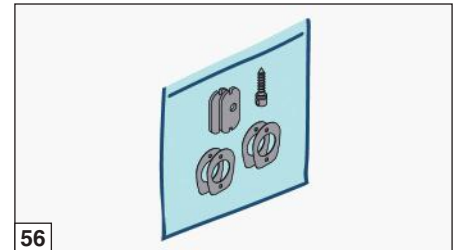

56



- 8) Περάστε την ασφάλεια “4” και το παξιμάδι “3” στο σωλήνα κοντακιού και σφίξτε καλά.
- 9) Τοποθετήστε το σετ **comfort “2”** στο εσωτερικό του κοντακιού και στερεώστε το με τις **δύο βίδες** (σταυροκατσάβιδο).
- 10) Τοποθετήστε το **πέλμα “1”** και στερεώστε το με τις **δύο βίδες** (σταυροκατσάβιδο).

Μην ξεχνάτε ότι αλλάζοντας την κλίση του κοντακιού αλλάζει και η θέση βολής. Επομένως, **καλό θα ήταν** να πραγματοποιήσετε ορισμένες δοκιμαστικές βολές για να διαπιστώσετε την τέλεια προσαρμογή του όπλου στο σώμα σας και στο στυλ σας.

ΠΡΟΕΙΔΟΠΟΙΗΣΗ: μετά την αλλαγή της κλίσης, βεβαιωθείτε ότι στερεώσατε σωστά το κοντάκι στον κορμό του όπλου. Επανελέγξτε μετά τις πρώτες βολές κι αν είναι απαραίτητο σφίξτε περισσότερο το κοντάκι σφίγγοντας περισσότερο το παξιμάδι με το ειδικό κλειδί.

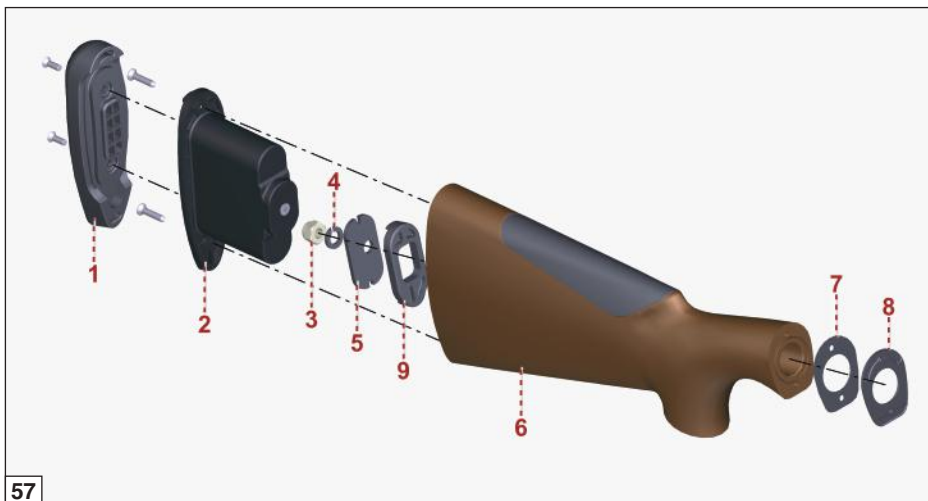

Εσωτερικό τσοκ

Πριν πραγματοποιήσετε οποιαδήποτε ενέργεια, βεβαιωθείτε ότι η θαλάμη και η αποθήκη είναι εντελώς άδειες!

(Διαβάστε προσεκτικά τις οδηγίες σχετικά με την γέμιση και την απογέμιση του όπλου).

Οι κάννες με εσωτερικά τσοκ διαθέτουν -από τον βασικό εξοπλισμό τους- διάφορα είδη τσοκ.

ΠΡΟΣΟΧΗ: Πριν χρησιμοποιήσετε το όπλο, βεβαιωθείτε ότι το τσοκ είναι τοποθετημένο σωστά στην κάννη.

ΠΡΟΣΟΧΗ: Το εσωτερικό τσοκ που έχει τοποθετηθεί σωστά δεν προεξέχει από το στόμιο της κάννης. Χρησιμοποιήστε τσοκάκια Benelli που έχουν τέτοιο μήκος ώστε να βιδώσουν ακριβώς στην κάννη.

Για να αλλάξετε ή να καθαρίσετε το εσωτερικό τσοκ, ακολουθείστε τα παρακάτω βήματα:

- 1) **Ξεβιδώστε** το εσωτερικό τσοκ (με το ειδικό **οδοντωτό κλειδί** που περιλαμβάνεται στον βασικό εξοπλισμό του τουφεκιού) και αφαιρέστε το από την θέση του (εικ. 58).
- 2) Αν η σπειροειδής υποδοχή του τσοκ στην κάννη **είναι πολύ βρώμικη**, καθαρίστε την με την αντίθετη πλευρά του κλειδιού.
- 3) Τοποθετήστε στην κάννη το τσοκ που επιλέξατε φροντίζοντας να **εισάγετε** στο εσωτερικό της κάννης **το λείο (μη σπειροειδές)** μέρος του τσοκ. Στη συνέχεια, βιδώστε το τσοκ στην ειδική σπειροειδή υποδοχή της κάννης (εικ. 59).
- 4) Ολοκληρώστε την τοποθέτηση του τσοκ σφίγγοντας το με το ειδικό οδοντωτό κλειδί (εικ. 60).



ΠΡΟΣΟΧΗ: Το τσοκ που έχει τοποθετηθεί σωστά **δεν προεξέχει** από το στόμιο της κάννης (εικ. 61).

ΠΡΟΣΟΧΗ: Πριν χρησιμοποιήσετε και πάλι το όπλο, **βεβαιωθείτε ότι βγάλατε** το κλειδί του τσοκ **από στόμιο** της κάννης (εικ. 62).

Αν πρόκειται να μην χρησιμοποιήσετε το όπλο σας για μεγάλη χρονική περίοδο, σας συμβουλεύουμε να πραγματοποιήσετε έναν καθαρισμό του εσωτερικού τσοκ και της έδρας του στο στόμιο της κάννης.

Τα τσοκ Benelli είναι ειδικά κατασκευασμένα έτσι ώστε να τα αναγνωρίζετε εύκολα και γρήγορα (εικ. 63). Πράγματι, οι εγκοπές που φέρουν στο εμπρόσθιο μέρος τους επιτρέπουν την αναγνώριση τους ακόμα κι αν βρίσκονται ήδη τοποθετημένα στο εσωτερικό της κάννης.

ΕΓΚΟΠΕΣ	ΤΣΟΚ	ΣΥΜΒΟΛΟ	ΑΤΣΑΛΙΝΑ ΣΚΑΓΙΑ
I	Full	X	NO
I	Full - Steel Shot - OK	X	OK
II	Improved Modified	XX	NO
II	Improved Modified - Steel Shot - OK	XX	OK
III	Modified	XXX	OK
IIII	Improved Cylinder	XXXX	OK
IIIII	Cylinder	XXXXX	OK

ΠΡΟΣΟΧΗ: πριν χρησιμοποιήσετε φυσίγγια με ατσάλινα σκάγια, βεβαιωθείτε ότι το τσοκ που έχει τοποθετηθεί στην κάννη φέρει την ένδειξη **STEEL SHOT – OK** (βλ. προηγούμενο πίνακα).

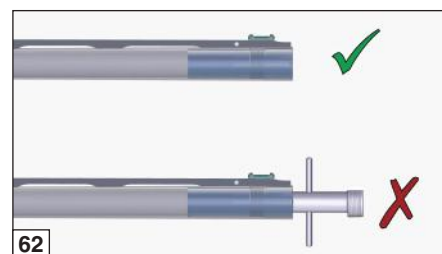
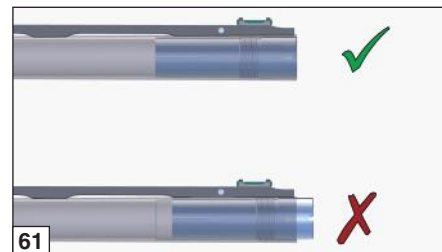
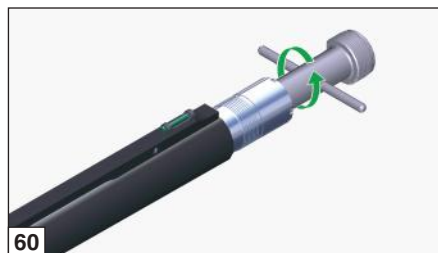
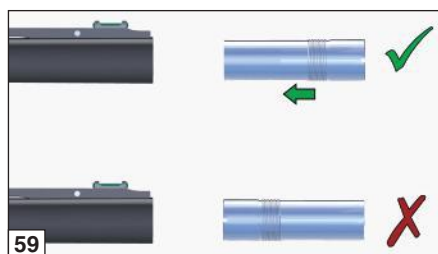

A ΕΓΚΟΠΕΣ

B ΣΥΜΒΟΛΟ





Ρίγες με δυνατότητα αλλαγής

Πριν πραγματοποιήσετε οποιαδήποτε ενέργεια, βεβαιωθείτε ότι η θαλάμη και η αποθήκη είναι εντελώς άδειες!

(Διαβάστε προσεκτικά τις οδηγίες σχετικά με τη γέμιση και την απογέμιση του όπλου).

Ο βασικός εξοπλισμός του όπλου περιλαμβάνει χαμηλή ρίγα πλάτους 8 mm.

Αν επιθυμείτε να την αντικαταστήσετε με κάποιο άλλο είδος ρίγας, μπορείτε να το πράξετε εύκολα ακολουθώντας τα παρακάτω βήματα:

- 1) **Ξεβιδώστε και αφαιρέστε** τη βίδα στερέωσης της ρίγας που βρίσκεται στο μπροστινό μέρος της κάννης, στο ύψος του στόχαστρου (εικ. 64).
- 2) **Σηκώστε και αφαιρέστε** τη ρίγα από τη θέση της τραβώντας την προς τα εμπρός. (εικ. 65-66).
- 3) Τοποθετήστε τη ρίγα που επιθυμείτε προσέχοντας να **προσαρμοστεί σωστά** στις ειδικές υποδοχές. Εν συνεχεία φροντίστε η ρίγα να **εφάπτεται** της κάννης σε όλο το μήκος της (εικ. 67).
- 4) **Στερεώστε** καλά τη ρίγα βιδώνοντας την ειδική βίδα (εικ. 68).

Αντικατάσταση στόχαστρου

Στις κάννες με ρίγα από ανθρακονήματα επιτρέπεται η αντικατάσταση του μακριού στόχαστρου (από κόκκινη οπτική ίνα), με τα στόχαστρα από κίτρινη ή πράσινη οπτική ίνα που διατίθενται με το όπλο.



66

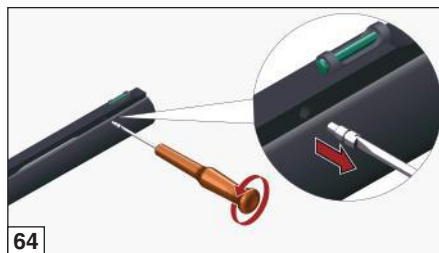

64



67



65

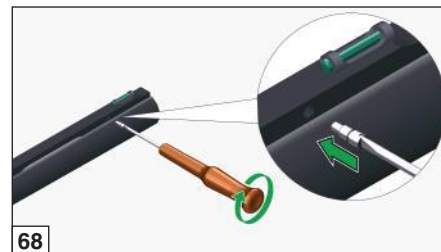

68

Για την αντικατάσταση του στόχαστρου:

- 1) Ανασηκώστε με τη μύτη ενός κοινού καταβιδιού τη βάση του στόχαστρου και αφαιρέστε το από την υποδοχή στη ρίγα (εικ. 69).
- 2) Τοποθετήστε το επιλεγμένο στόχαστρο στην υποδοχή της ρίγας πιέζοντας δυνατά έως ότου ασφαλίσει καλά (εικ. 70).

Τοποθέτηση πείρου για αορτηριούχο στο κοντάκι

Τα όπλα με ξύλινο κοντάκι διατίθενται με πείρο στερέωσης αορτηριούχου. Για την τοποθέτηση του πείρου:

- 1) Ξεβιδώστε με σταυροκατσάβιδο τις δύο βίδες στερέωσης και αφαιρέστε το πέλαμα "1" (βλ. εικ. 57).

ΠΡΟΕΙΔΟΠΟΙΗΣΗ: για να αποφύγετε φθορές στα πέλαμα, αλείψτε τη μύτη του καταβιδιού με βαζελίνη ή γράσο.

- 2) Με το ίδιο καταβίδι, ξεβιδώστε τις δύο βίδες στερέωσης και αφαιρέστε το **σετ comfort "2"** από το κοντάκι (βλέπε εικ. 57).
- 3) Χρησιμοποιήστε ένα κλειδί άλεν για να αφαιρέσετε από το εσωτερικό του κοντακιού τη **λαστιχένια τάπα** από την οπή του πείρου αορτηριούχου (εικ. 71).
- 4) Χρησιμοποιήστε έναν εξολκέα διαμέτρου 3 mm για να βιδώσετε μέχρι τέρμα τον πείρο αορτηριούχου στην οπή του κοντακιού, ευθυγραμμίζοντας την οπή κάθετα ως προς τον άξονα του κοντακιού (εικ. 72).

- 5) Προχωρήστε στη συναρμολόγηση του **σετ comfort "2"** και στη συνέχεια του **πέλαματος** στο κοντάκι (βλέπε εικ. 57).

Αποσυναρμολόγηση και αντικατάσταση της λαβής

Για την αποσυναρμολόγηση και την αντικατάσταση της λαβής, ενεργήστε όπως περιγράφεται ακολούθως:

- 1) Ξεβιδώστε με σταυροκατσάβιδο τις δύο βίδες στερέωσης και αφαιρέστε το πέλαμα "1" (βλέπε εικ. 57).

ΠΡΟΕΙΔΟΠΟΙΗΣΗ: για να αποφύγετε φθορές στα πέλαμα, αλείψτε τη μύτη του καταβιδιού με βαζελίνη ή γράσο.

- 2) Με το ίδιο καταβίδι, ξεβιδώστε τις δύο βίδες στερέωσης και αφαιρέστε το **σετ comfort "2"** από το κοντάκι (βλέπε εικ. 57).



69



70

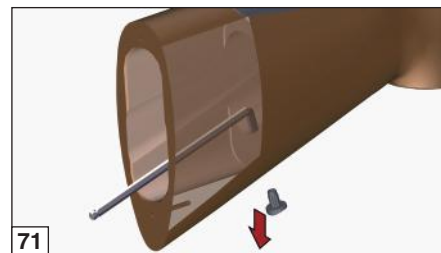

71

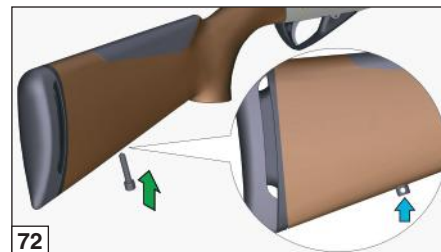

72



- 3) Επεμβαίνοντας από την πίσω πλευρά του κοντακιού και χρησιμοποιώντας την ειδική οπή, πιέστε με τη μύτη του κατασβιδιού τη λαβή στην κάτω πλευρά της, μέχρι να ξεμπλοκάρει από την πίσω στερέωση, στη συνέχεια σηκώστε την για να την αφαιρέσετε από το κοντάκι (εικ. 73).
- 4) Για να συναρμολογήσετε τη λαβή αντικατάστασης, τοποθετήστε την με τους δύο πείρους που υπάρχουν στην κάτω πλευρά σε αντιστοιχία με τις υποδοχές πάνω στον οδηγό του κοντακιού, στη συνέχεια πιέστε μέχρι τέρμα έως ότου ασφαλίσει καλά (εικ. 74).

ΠΡΟΕΙΔΟΠΟΙΗΣΗ: η σωστά τοποθετημένη λαβή ευθυγραμμίζεται χωρίς ασυνέχειες με το εξωτερικό προφίλ του κοντακιού.

- 5) Προχωρήστε στη συναρμολόγηση του **σετ comfort "2"** και στη συνέχεια του **πέλματος** στο κοντάκι (βλέπε εικ. 57).

Ρύθμιση κλισιοσκοπίου (αν προβλέπεται)

Εάν η εργοστασιακή ρύθμιση δεν ανταποκρίνεται στις ατομικές προτιμήσεις σκόπευσης, μπορείτε να ρυθμίσετε το κλισιοσκόπιο τόσο κατά διεύθυνση όσο και καθ' ύψος.

Πριν πραγματοποιήσετε οποιαδήποτε ενέργεια, βεβαιωθείτε ότι η θαλάμη και ο γεμιστήρας είναι εντελώς άδεια!

(Διαβάστε προσεκτικά τις οδηγίες σχετικά με τη γέμιση και την απογέμιση του όπλου).

Ρύθμιση γραμμής σκοπεύσεως κατά διεύθυνση

Για να ρυθμίσετε κατά διεύθυνση το κλισιοσκόπιο, ενεργήστε όπως περιγράφεται ακολούθως (εικ. 75):

- 1) Με το κλειδί που περιλαμβάνεται στον εξοπλισμό, ρυθμίστε τη θέση του κλισιοσκοπίου όπως επιθυμείτε και στερεώστε (προς τα δεξιά για βολή πιο δεξιά, προς τα αριστερά για βολή πιο αριστερά) έχοντας ως σημείο αναφοράς τις αντίστοιχες διαβαθμισμένες εγκοπές ευθυγράμμισης.



74

Ρύθμιση γραμμής σκοπεύσεως καθ' ύψος

Για να ρυθμίσετε το κλισιοσκόπιο καθ' ύψος, ενεργήστε όπως περιγράφεται ακολούθως (εικ. 76):

- 1) Με το κλειδί που περιλαμβάνεται στον εξοπλισμό, ρυθμίστε τη θέση του κλισιοσκοπίου όπως επιθυμείτε και στερεώστε (προς τα πάνω για βολή πιο πάνω, προς τα κάτω για βολή πιο κάτω) έχοντας ως σημείο αναφοράς τις αντίστοιχες διαβαθμισμένες εγκοπές ευθυγράμμισης.

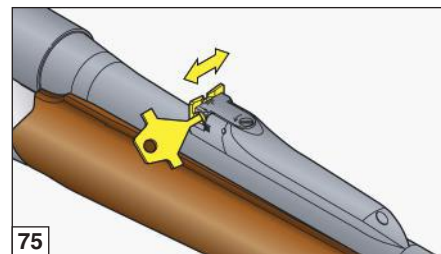

75

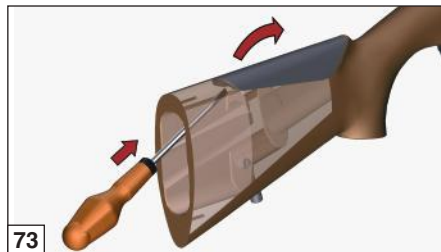

73

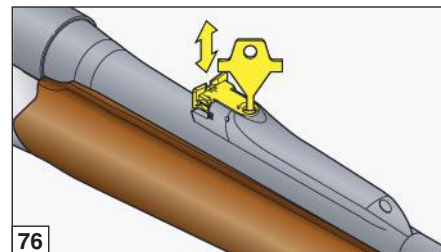

76



Parti di Ricambio

Per ordinare i pezzi di ricambio è indispensabile precisare il calibro, il modello e la matricola.
I codici elencati sono riferiti alle rispettive tavole ricambi.



Spare Parts

To order spare parts you must specify the gauge, the model and the serial number of your shotgun.
Part numbers here listed refer to respective drawings.



Pièces de Rechange

Pour commander les pièces de rechange il est indispensable de préciser le calibre, le modèle et le matricule du fusil.
Les codes énumérés ci-après se réfèrent aux tables de rechange respectives.



Ersatzteile

Bei der Ersatzteilbestellung müssen das Kaliber, das Modell und die Seriennummer der Waffe angegeben werden.
Die aufgeführten Artikelnummern beziehen sich auf die Ersatzteilzeichnungen.



Piezas de Recambio

Para encargar las piezas de recambio es indispensable precisar el calibre, el modelo y la matricola.
Los códigos alistados se refieren a las respectivas tablas de recambios.



Peças Sobresselentes

Ao pedir as peças é indispensável precisar o calibre, o modelo e o número da arma.
Os códigos assinalados referem-se à respectiva tabela de peças.



Каталог запчастей

Для заказа запчастей необходимо указать калибр, модель и серийный номер.
Перечисленные коды относятся к соответствующим иллюстрациям запасных частей.



Ανταλλακτικά

Για να παραγγείλετε ανταλλακτικά είναι απαραίτητο να διευκρινίσετε το διαμέτρημα, το μοντέλο και τον αριθμό εριγοστασίων του όπλου σας.
Οι κωδικοί που παραυσιάζονται στη συνέχεια, αναφέρονται στους αντίστοιχους πίνακες ανταλλακτικών.



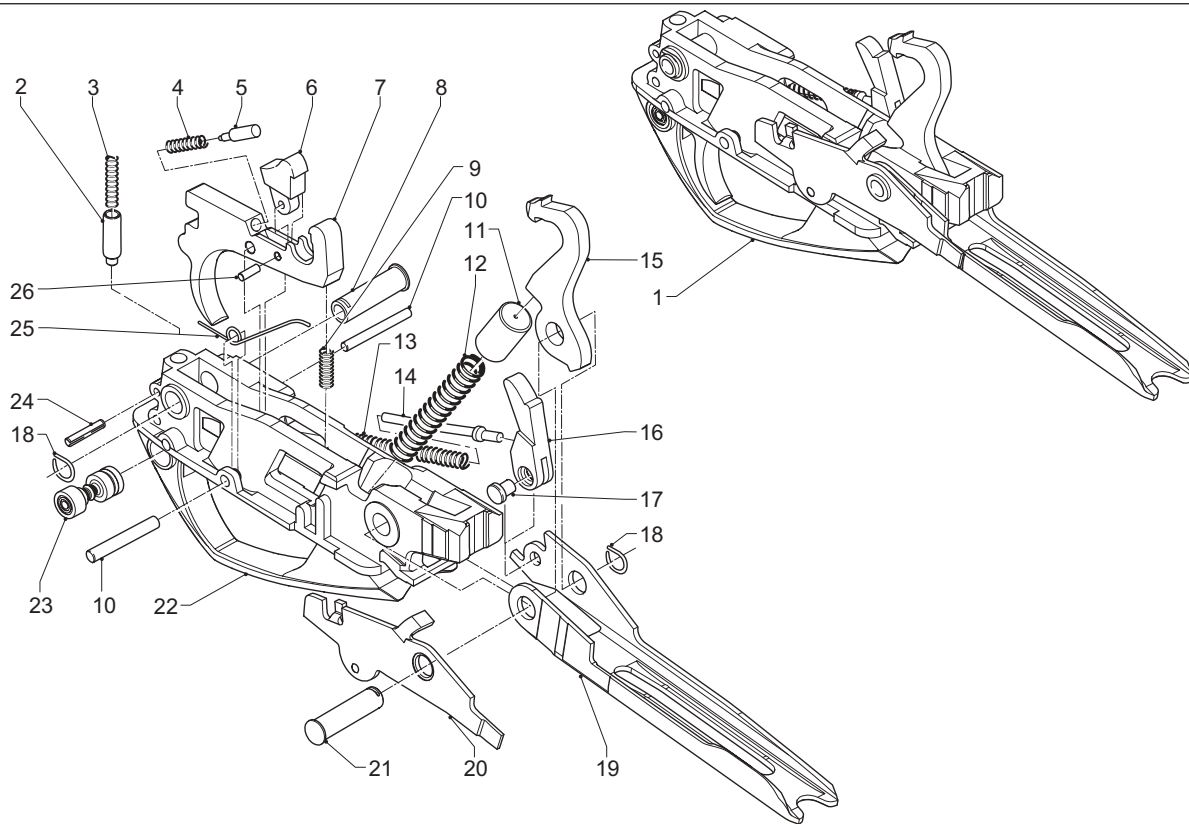

N. Cod.	Descrizione	Description	Description	Beschreibung	Descripción	Designação	Название	Περιγραφή
1 001H	Assieme guardia	Trigger guard assy	Groupe sous-garde	Abzugsgruppe	Grupo guardamonte	Grupo guarda-mato	Блок УСМ	Σκανδαλοθήκη κομπλέ
2 008A	Pistoncino	Plunger	Piston	Führungsstift	Pistón	Pino travão	Σταкан	Πείρος ασφαλείας
3 007A	Molla	Spring	Ressort	Feder	Resorte	Mola	Πружина	Ελατήριο
4 277J	Molla	Spring	Ressort	Feder	Resorte	Mola	Πружина	Ελατήριο
5 045J	Perno	Pin	Axe	Stift	Eje	Eixo	Штифт	Πείρος
6 005B	Dente agganciamento	Disconnecter	Dent accrochage	Kupplungszahn	Diente de enganche	Dente de segurança	Шептало	Σκαστέρια
7 009B	Grilletto	Trigger	Détente	Abzug	Gatillo	Gatilho	Спускковой крючок	Σκανδάλη
8 016H	Bussola	Pin bush	Bague	Buchse	Casquillo	Bainha	Втулка	Θήκη πείρου
9 011J	Molla	Spring	Ressort	Feder	Resorte	Mola	Πружина	Ελατήριο
10 010L	Rullino	Trigger pin	Goujon	Abzugsstift	Espiga	Eixo	Ось	Ράουλο
11 003A	Boccola	Cap	Bague	Führungsbuchse	Casquillo	Copo	Σταкан	Καπάκι
12 004A	Molla	Spring	Ressort	Feder	Resorte	Mola	Πружина	Ελατήριο
13 021J	Molla	Spring	Ressort	Feder	Resorte	Mola	Πружина	Ελατήριο
14 022A	Perno	Pin	Axe	Führungsstift	Eje	Alavanca	Штифт	Πείρος
15 002B	Cane	Hammer	Chien	Schlagbolzen	Martillo	Cão	Κυροκ	Κόκορας
16 019A	Dente arresto	Stop tooth	Dent d'arrêt	Verschlussperrzahn	Diente de parada	Dente do elevador	Зуб задержки	Κόκορας γλώσσας
17 020A	Perno	Pin	Axe	Stift	Eje	Eixo	Штифт	Πείρος
18 018A	Molla	Spring	Ressort	Feder	Resorte	Mola	Πружина	Ελατήριο
19 017H	Elevatore	Carrier	Élévateur	Ladelöffel	Elevador	Elevador	Ποδαωατελ	Γλώσσα
20 076H	Leva discesa cartuccia	Cartridge drop lever	Levier descente cartouche	Patronenfreigabehebel	Palanca descenso cartucho	Cut-off	Рычаг отсекателя магазина	Απελευθερωτής φυσιγγίων
21 097H	Perno	Pin	Axe	Drehstift	Eje	Eixo	Штифт	Πείρος
22 014H	Guardia	Trigger guard	Sous-garde	Abzugsbügel	Guardamonte	Guarda-mato	Κορπυς УСМ	Σκανδαλοθήκη
23 013C	Bottone sicura	Safety button	Bouton	Handsicherungsknopf	Botón seguro	Botão de segurança	Κнопка предохранителя	Ασφάλεια
24 006P	Spina elastica	Retaining pin	Goupille élastique	Spannstift	Espiga elástica	Limitador travão	Σπαννιτυνύ στυφτυ	Ελαστυκή σφύηνα
25 077B	Molla	Spring	Ressort	Feder	Resorte	Mola	Πружина	Ελατήριο
26 023A	Perno	Pin	Axe	Stift	Eje	Eixo	Штифт	Πείρος

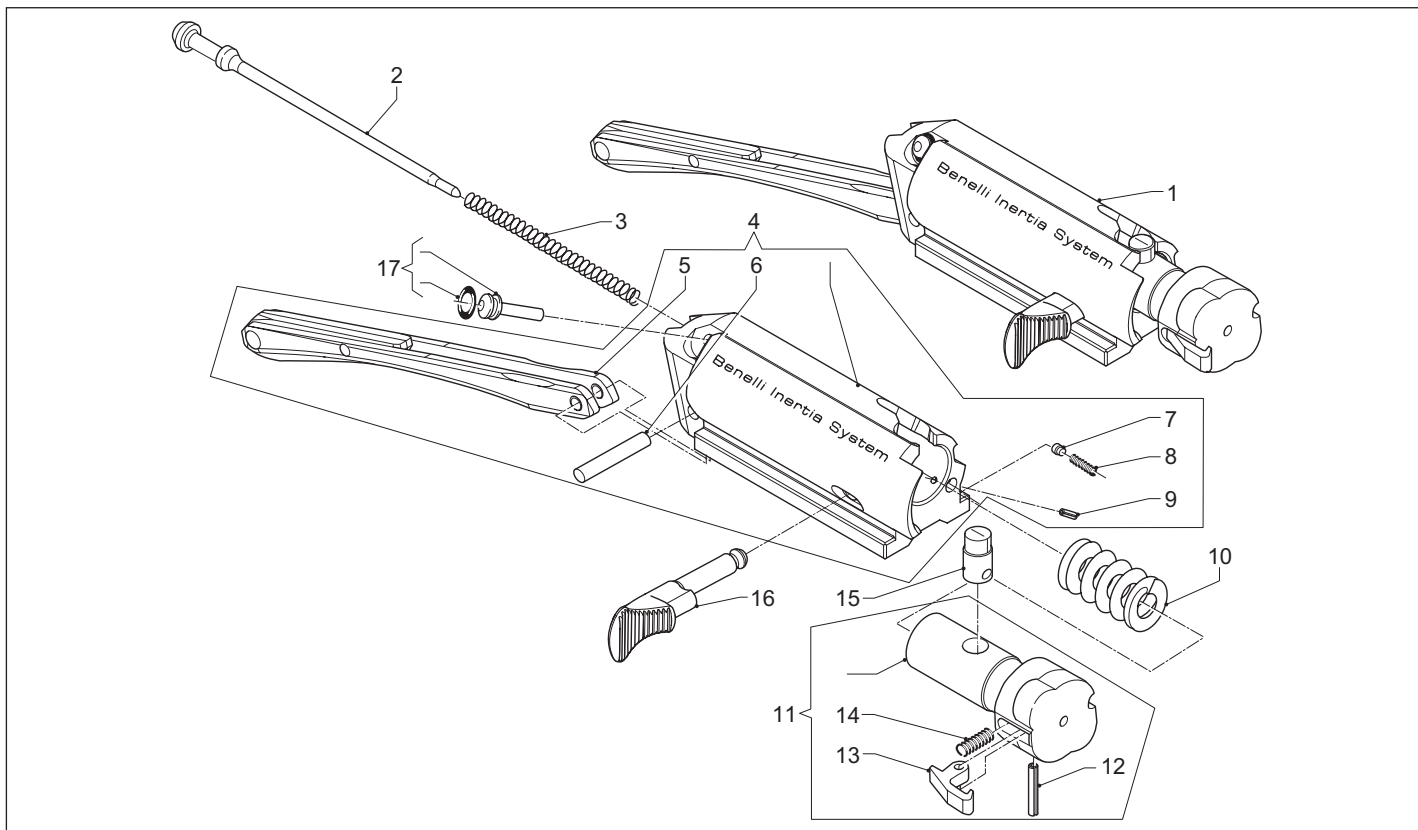

N. Cod.	Descrizione	Description	Description	Beschreibung	Descripción	Designação	Название	Περιγραφή
1 024H	Assieme otturatore	Bolt assy	Groupe obturateur	Verschlussatz	Grupo obturador	Grupo obturador	Затворная группа	Κλείστρο κομπλέ
2 025B	Percussore	Firing pin	Percuteur	Schlagbolzen	Percutor	Percutor	Ударник	Επικρουστήρας
3 037A	Molla	Spring	Ressort	Feder	Resorte	Mola	Πружина	Ελατήριο
4 026H	Otturatore parziale	Bolt, partial	Obturateur partiel	Verschlussblock, partiell	Obturador parcial	Bloco culatra parcial	Τέλο затвора	Επιμέρους κλείστρο
5 027L	Biella	Link	Bielle	Verbindungsstange	Biela	Biela	Хвостовик затвора	Ουρά κλείστρου
6 029J	Perno	Link pin	Axe	Drehstift	Eje	Eixo	Штифт	Πείρος
7 039A	Perno	Pin	Axe	Arretierbolzen	Eje	Eixo	Штифт	Πείρος
8 038J	Molla	Spring	Ressort	Feder	Resorte	Mola	Πружина	Ελατήριο
9 040A	Spina	Pin	Goupille élastique	Spannstift	Espiga elástica	Eixo	Штифт	Πείρος
10 036A	Molla	Spring	Ressort	Feder	Resorte	Mola	Πружина	Ελατήριο
11 165H	Assieme testa di chiusura	Locking head assy	Groupe tête de fermeture	Verschlusskopfsatz	Grupo cabeza de cierre	Grupo cabeça culatra	Боевая личинка в сборе	Κεφαλή κλείστρου κομπλέ
12 035A	Spina	Pin	Goupille élastique	Spannstift	Espiga elástica	Eixo	Штифт	Πείρος
13 034A	Estrattore	Extractor	Extracteur	Auszieher	Extractor	Extractor	Выбрасыватель	Εξολκέας
14 033J	Molla	Spring	Ressort	Auszieherfeder	Resorte	Mola	Πружина	Ελατήριο
15 031B	Perno	Locking pin	Axe	Drehzapfen	Eje	Eixo	Штифт	Πείρος
16 030H	Manetta	Bolt handle	Manette d'armement	Spannhebel	Maneta de armado	Manette	Рукоятка	Μοχλός
17 028A	Perno arresto	Retaining pin	Axe arrêté	Fixierstift	Eje	Troço final	Стопорный штифт	Πείρος στερέωσης

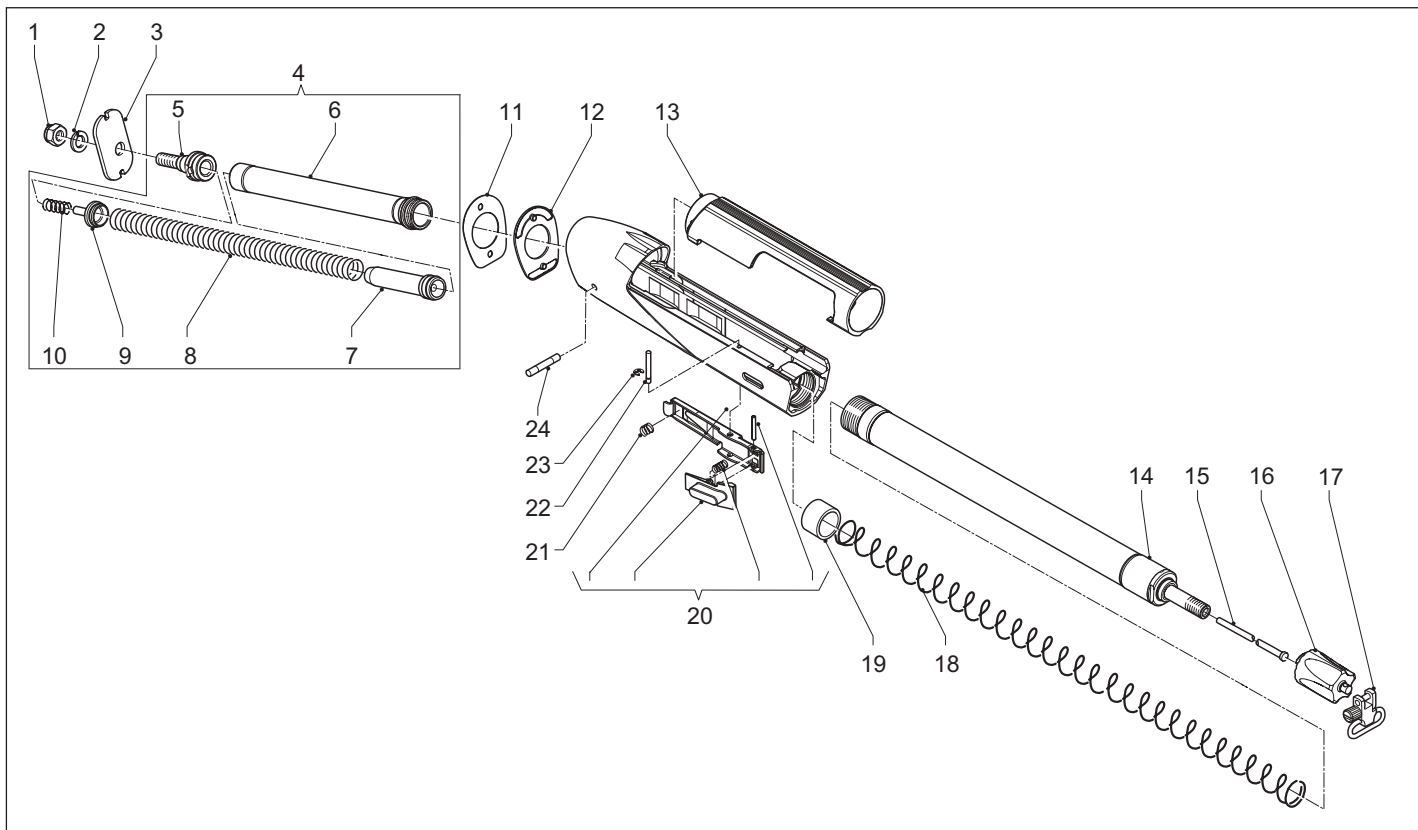

N. Cod.	Descrizione	Description	Description	Beschreibung	Descripción	Designação	Название	Περιγραφή
1 053A	Dado	Nut	Ecrou	Mutter	Tuerca	Porca	Γάйка	Παξιμάδι
2 052A	Rosetta elastica	Elastic washer	Rondelle élastique	Sprengring	Arandela elástica	Anilha mola	Ελαστική шайба	Ελαστική ροδέλα
3 150W	Piastriano piega	Locking plate	Platine d'arrêt	Schaftbefestigungsplatte	Plaquita	Kit queda	Κрепёжная пластина	Πλακέτα κλίσης
4 166H	Assieme tubo guida molla	Recoil spring tube assy	Groupe tube guide ressort	Federführungsrohrsatz	Grupo tubo guía resorte	Grupo tubo mola	Направляющая трубка	Σωλήνας κοντακιού κομπλέ
5 050H	Tappo molla biella	Nut screw	Vis	Schraube	Tomillo tuerca	Parafuso	Заглушка	Τάπα κοντακιού
6 K049	Tubo parziale	Recoil spring tube	Tube guide	Rückholfederführungsrohr	Tubo guía resorte	Tubo mola recuperadora	Трубка возвратной пружины	Επιμέρους σωλήνας
7 055H	Perno	Pin	Axe	Stift	Eje	Troço	Упор	Πείρος
8 054D	Molla	Spring	Ressort	Feder	Resorte	Mola	Пружина	Ελατήριο
9 482H	Perno	Pin	Axe	Stift	Eje	Troço	Штифт	Πείρος
10 274J	Molla	Spring	Ressort	Feder	Resorte	Mola	Пружина	Ελατήριο
11 286H	Spessore deviazione	Cast shim	Epaisseur déviation	Schaftzwischenstück	Espesor desviación	Espesura desvio	Проставка отвода	Δίσκος απόκλισης
12 147H	Spessore piega	Drop shim	Epaisseur pente	Schaftzwischenstück	Espesor variación	Espesura queda	Проставка погиба	Δίσκος αλλαγής κλίσης
13 098H	Fodero	Cover	Couvercle	Systemhülse	Cubierta	Fodero	Κрышка	Κάλυμμα
14 066B	Tubo serbatoio	Magazine tube	Tube du magasin	Magazinrohr	Tubo almacén	Tubo depósito	Магазин	Αποθήκη
15 067A	Riduttore	Shot plug	Réducteur	Reduzierstück	Reductor	Vareta reductora	Ограничитель патрона	Μειωτήρας
16 146H	Cappello	Fore-end follower	Capuchon	Befestigungskappe	Capuchón de fijación	Porca fuste	Γάйка цевья	Βίδα πάπιας
17 188L	Portabretella amovibile	Removable sling swivel	Porte-bretelle mobile	Abnehmbarer Riemenbügel	Porta-correa separable	Zarelho amovível	Съёмная антабка	Αορτηριούχος κοντακιού
18 064A	Molla	Spring	Ressort	Feder	Resorte	Mola	Пружина	Ελατήριο
19 065G	Cappello	Magazine follower	Capuchon	Zubringer	Capuchón	Coro depósito	Толкатель патрона	Κεφαλή ωθήσεως
20 057H	Assieme leva fermo cartuccia	Carrier latch assy	Groupe levier d'arrêt cartouche	Magazinsperklinkeinsatz	Grupo palanca bloqueo cartucho	Grupo travão depósito	Ограничитель патрона в сборе	Αναστολέας κομπλέ
21 058J	Molla	Spring	Ressort	Feder	Resorte	Mola	Пружина	Ελατήριο
22 156H	Perno	Pin	Axe	Stift	Eje	Troço	Штифт	Πείρος
23 302H	Seeger	Circlip	Seeger	Seeger	Seeger	Seeger	Стопорное кольцо	Seeger
24 015H	Perno	Pin	Axe	Befestigungsbolzen	Eje	Troço	Штифт	Πείρος

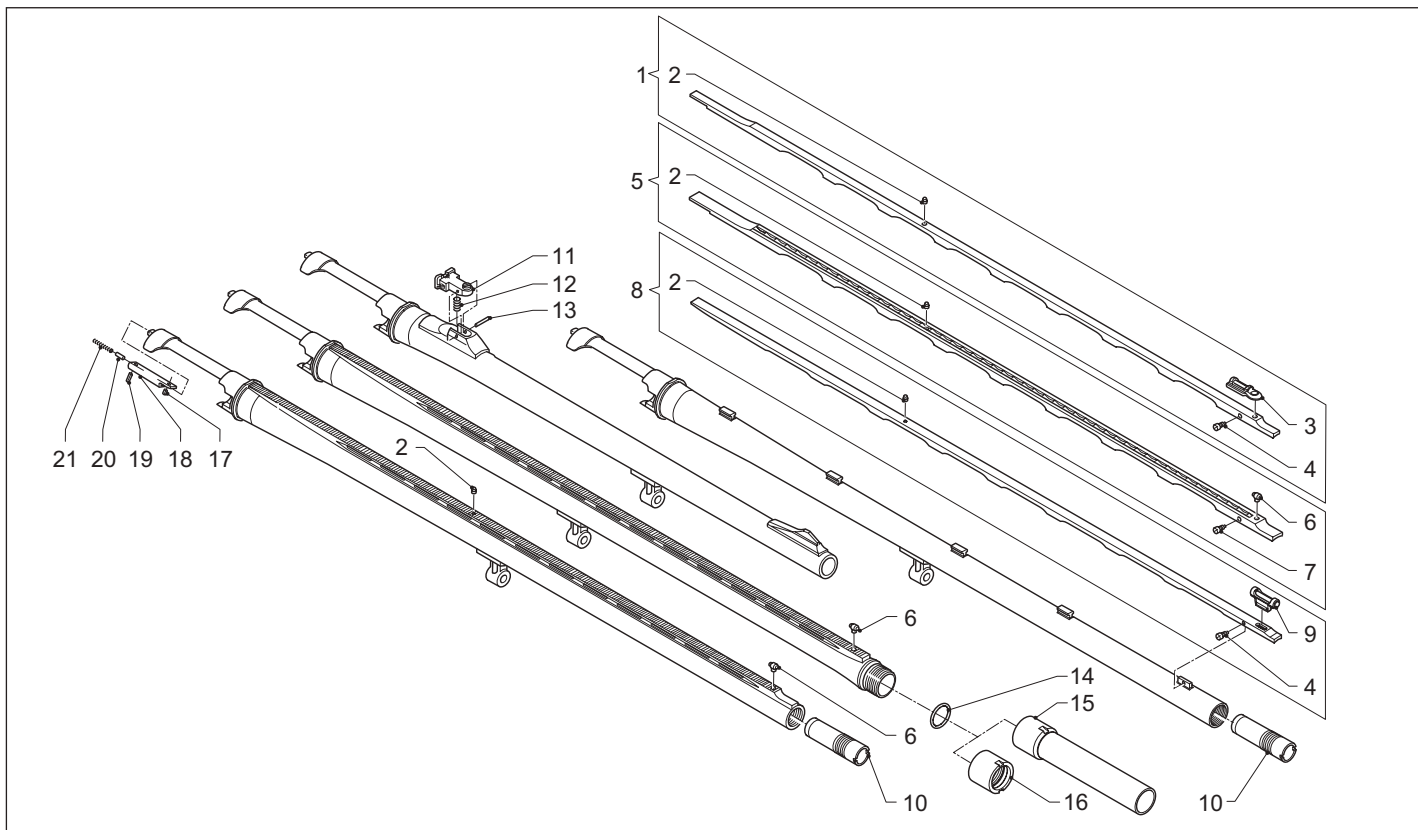

N. Cod.	Descrizione	Description	Description	Beschreibung	Descripción	Designação	Название	Περιγραφή
1 199L	Bindella alta caccia	Hunting high rib barrel	Bande haute chausse	Hohe Laufschiene Jagd	Nervio alta caza	Fita caça com rampa	Высокая планка	Υπερψωμένη κυνηγετική ρίγα
2 153A	Mirino intermedio	Intermediate sight	Guidon intermédiaire	Mittelkorn	Mira intermedia	Ponto de mira intermédio	Промежуточная мушка	Ενδιάμεσο στόχαστρο
3 044Y	Mirino	Front sight	Guidon	Korn	Mira	Ponto de mira	Мушка	Στόχαστρο
4 184L	Vite	Screw	Vis	Schraube	Tomillo	Parafuso	Винт	Βίδα
5 200L	Bindella tiro	Shooting rib barrel	Bande tir	Laufschiene Sport	Nervio tiro	Fita tiro	Спортивная планка	Ρίγα σκοποβολής
6 044B	Mirino fluorescente	Fluorescent front sight	Guidon fluorescent	Fluoreszierendes Korn	Mira fluorescente	Ponto de mira fluorescente	Флуоресцентная мушка	Φθορίζον στόχαστρο
7 185L	Vite	Screw	Vis	Schraube	Tomillo	Parafuso	Винт	Βίδα
8 201H	Bindella bassa caccia	Hunting low rib barrel	Bande basse chausse	Flache Laufschiene Jagd	Nervio baja caza	Fita caça baixa	Низкая планка	Χαμηλή κυνηγετική ρίγα
9 044H	Mirino fibra ottica	Fibre optic front sight	Guidon en fibre optique	Optikfaser-Korn	Mira fibra óptica	Ponto de mira em fibra óptica	Оптоволоконная мушка	Στόχαστρο οπτικής ίνας
10 213G	Strozziatore interno	Internal choke	Choke intérieur	Innen-Choke	Choke interno	Choke interior	Сменные дульное устройство	Εσωτερικό τσοκ
11 127N	Tacca di mira	Rear sight	Cran de mire	Kimme	Alza	Alça de mira	Целик	Κλισιοσκόπιο
12 259N	Molla	Spring	Ressort	Feder	Resorte	Mola	Пружина	Ελατήριο
13 035A	Spina	Fixing pin	Goupille	Befestigungsstift	Espiga	Perno de fixação	Стопорный штифт	Πείρος
14 492B	Anello OR	O-Ring	Bague OR	Dichtung O-Ring	Anillo OR	Anel O-ring	Кольцо газоотводного	Δακτύλιος OR
15 490B	Strozziatore esterno	External choke	Choke extérieur	Aussen-Choke	Choke externo	Choke exterior	Наружное дульное устройство	Εξωτερικό τσοκ
16 491B	Ghiera	Ring nut	Bague	Nutmutter	Virola	Porca	Зажимное	Δακτύλιος στερέωσης
17 172J	Ribattino	Retaining rivet	Rivet	Befestigungsniete	Roblón de fijación	Rebite	Заклёпка	Πράκι
18 168J	Corpo espulsore (camera 2" 3/4)	Ejector frame (2" 3/4 chamber)	Corps d'éjecteur (chambre 2" 3/4)	Auswerfergehäuse (Patronenlager 2" 3/4)	Cuerpo expulsor (cámara 2" 3/4)	Ejector (cámara 2" 3/4)	Κорпус отражателя (патронник 2" 3/4)	Θήκη εξωστήρα (θαλάμη 2" 3/4)
18 168J	Corpo espulsore (camera 3"- Magnum)	Ejector frame (3"- Magnum chamber)	Corps d'éjecteur (chambre 3"- Magnum)	Auswerfergehäuse (Patronenlager 3" - Magnum)	Cuerpo expulsor (cámara 3"- Magnum)	Ejector (cámara 3"- Magnum)	Κорпус отражателя (патронник 3" - Magnum)	Θήκη εξωστήρα (θαλάμη 3"- Magnum)
19 047J	Perno	Pin	Axe	Befestigungsstift	Eje	Eixo	Штифт	Πείρος
20 045J	Perno	Ejector pin	Axe	Auswurfstift	Eje	Eixo	Штифт	Πείρος
21 046J	Molla (camera 2" 3/4)	Spring (2" 3/4 chamber)	Ressort (chambre 2" 3/4)	Feder (Patronenlager 2" 3/4)	Resorte (cámara 2" 3/4)	Mola (cámara 2" 3/4)	Пружина (патронник 2" 3/4)	Ελατήριο (θαλάμη 2" 3/4)
21 046J	Molla (camera 3"- Magnum)	Spring (3"- Magnum chamber)	Ressort (chambre 3"- Magnum)	Feder (Patronenlager 3" - Magnum)	Resorte (cámara 3"- Magnum)	Mola (cámara 3"- Magnum)	Пружина (патронник 3" - Magnum)	Ελατήριο (θαλάμη 3"- Magnum)

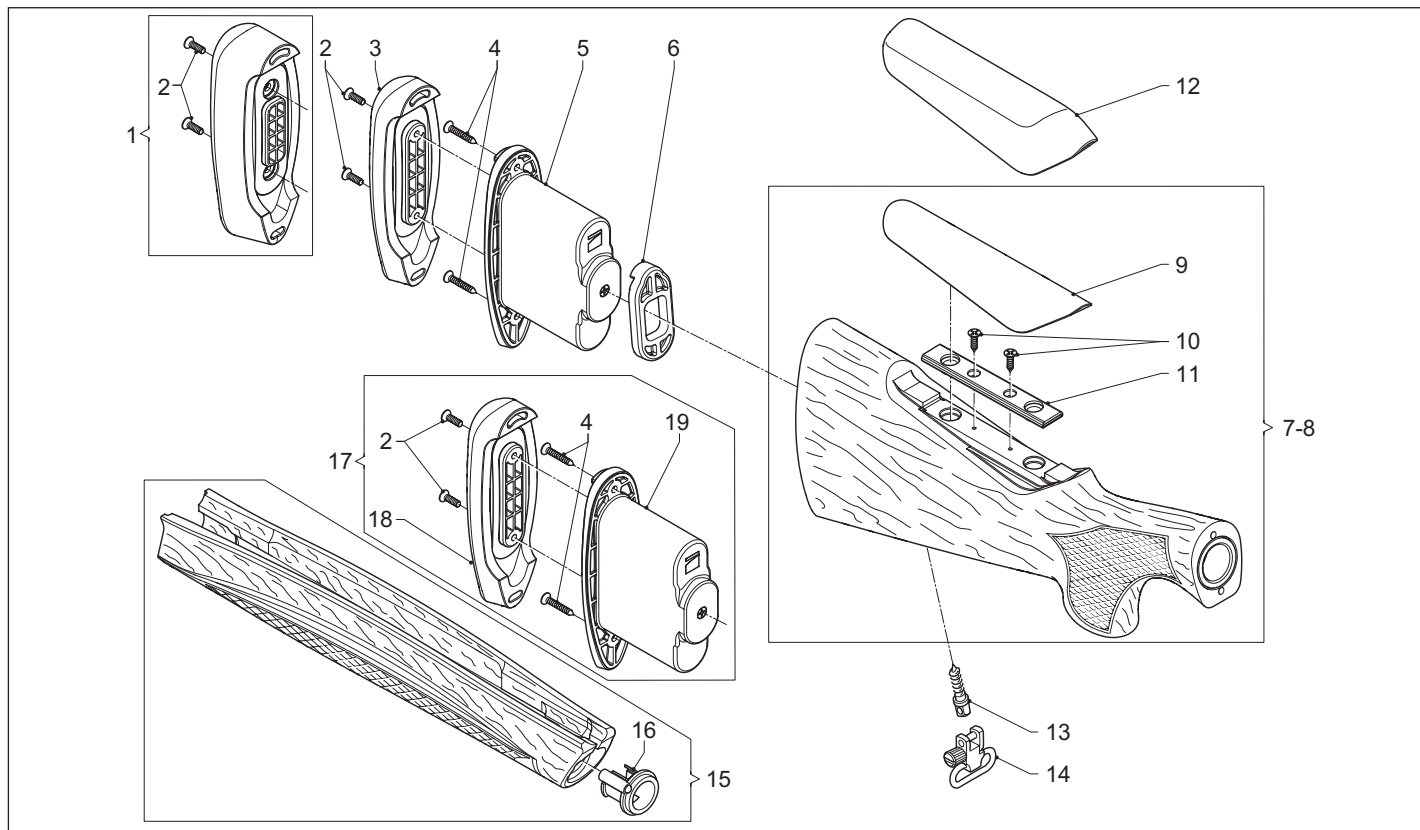

N. Cod.	Descrizione	Description	Description	Beschreibung	Descripción	Designação	Название	Περιγραφή
1 203H	Kit calciolo poliuretano LOP 380 mm	Polyurethane recoil pad kit LOP 380 mm	Kit plaque de couche polyuréthane LOP 380 mm	Kit Polyurethan-Schaftkappe LOP 380 mm	Kit cantonera poliuretano LOP 380 mm	Kit de chapa couce de poliuretano LOP 380 mm	Комплект полиуретанового затыльника LOP 380 mm	Κιτ πέλματος πολυουρεθάνης LOP 380 mm
2 129F	Vite	Screw	Vis	Schraube	Tomillo	Parafuso	Винт	Βίδα
3 151H	Calciolo poliuretano LOP 365 mm	Polyurethane recoil pad LOP 365 mm	Plaque de couche polyuréthane LOP 365 mm	Polyurethan-Schaftkappe LOP 365 mm	Cantonera de poliuretano LOP 365 mm	Chapa couce de poliuretano LOP 365 mm	Πολιуретановый затыльник LOP 365 mm	Πέσμα πολυουρεθάνης LOP 365 mm
4 485H	Vite autofilettante	Self-tapping screw	Vis autotaraudeuse	Selbstschneidende Schraube	Tomillo autorroscante	Parafuso autorroscante	Шуруп	Βίδα αυτοσπειροτόμησης
5 486H	Case system LOP 365 mm	Stock end case LOP 365 mm	Étui LOP 365 mm	Gehäusesystem LOP 365 mm	Sistema contenedor LOP 365 mm	Sistema de invólucro LOP 365 mm	Амортизатор LOP 365 mm	Περιβλήμα LOP 365 mm
6 149H	Distanziale	Shim	Entretoise	Distanzstück	Espaciador	Espaçador	Распорка	Αποστάτης
7 381H	Assieme calcio LOP 365 mm	Stock assy LOP 365 mm	Groupe crosse LOP 365 mm	Schaftsatz LOP 365 mm	Grupo culata LOP 365 mm	Grupo coronha LOP 365 mm	Приклад LOP 365 mm	Κοντάκι κομπλέ LOP 365 mm
8 381H	Assieme calcio LOP 350 mm	Stock assy LOP 350 mm	Groupe crosse LOP 350 mm	Schaftsatz LOP 350 mm	Grupo culata LOP 350 mm	Grupo coronha LOP 350 mm	Приклад LOP 350 mm	Κοντάκι κομπλέ LOP 350 mm
9 380H	Nasello poliuretano basso	Polyurethane comb, low	Busc polyuréthane bas	Polyurethan-Schaftnase, flach	Cresta de poliuretano baja	Crista de poliuretano baixa	Низкий полиуретановый гребень	Λαβή πολυουρεθάνης χαμηλή
10 484H	Vite autofilettante	Self-tapping screw	Vis autotaraudeuse	Selbstschneidende Schraube	Tomillo autorroscante	Parafuso autorroscante	Шуруп	Βίδα αυτοσπειροτόμησης
11 483H	Basetta nasello	Comb base plate	Plaque de base pour busc	Unterlage f. Schaftnase	Placa de la cresta	Placa de suporte da crista	Основание гребня	Βάση λαβής
12 457H	Nasello gel alto	Gel comb, tall	Busc en gel haut	Gel-Schaftnase, hoch	Cresta de gel alta	Crista de gel alta	Высокий полиуретановый гребень	Λαβή γέλης ψηλή
13 152C	Vite	Screw	Vis	Schraube	Tomillo	Parafuso	Винт	Βίδα
14 188L	Portabretella amovibile	Removable sling swivel	Porte-bretelle mobile	Abnehmbarer Riemenbügel	Porta-correa separable	Zarelho amovível	Съемная антабка	Αορτηριούχος κοντακιού
15 070H	Assieme astina legno	Fore-end (wood) assy	Groupe devant (bois)	Vorderschaftsatz (Holz)	Grupo varilla (madera)	Grupo fuste (madeira)	Цевьё	Ξύλινη πάπια κομπλέ
16 167H	Bussola astina	Fore-end lock ring	Douille de fixation du devant	Buchse	Casquillo de fijación de la varilla	Casquillo do grupo fuste	Втулка цевья	Θήκη στερέωσης πάπιας
17 489H	Kit Comfort completo LOP 350 mm	Complete Comfort kit LOP 350 mm	Kit Comfort complet LOP 350 mm	Komplettes Comfort-Kit LOP 350 mm	Kit Comfort completo LOP 350 mm	Kit Comfort completo LOP 350 mm	Полный комплект Comfort LOP 350 mm	Πλήρες Κιτ Comfort LOP 350 mm
18 488H	Calciolo poliuretano LOP 350 mm	Polyurethane recoil pad LOP 350 mm	Plaque de couche polyuréthane LOP 350 mm	Polyurethan-Schaftkappe LOP 350 mm	Cantonera de poliuretano LOP 350 mm	Chapa couce de poliuretano LOP 350 mm	Πολιуретановый затыльник LOP 350 mm	Πέσμα πολυουρεθάνης LOP 350 mm
19 487H	Case system LOP 350 mm	Stock end case LOP 350 mm	Étui LOP 350 mm	Gehäusesystem LOP 350 mm	Sistema contenedor LOP 350 mm	Sistema de invólucro LOP 350 mm	Амортизатор LOP 350 mm	Περιβλήμα LOP 350 mm



Benelli

Benelli Armi S.p.A.

Via della Stazione 50, 61029 Urbino (PU) - Italy

ph. +39 0722 3071 | fax +39 0722 307206

www.benelli.it | marketing@benelli.it

Benelli USA Corporation

Head Office

17603 Indian Head Highway, Accokeek, MD 20607 - 2501

ph. 301-283-6981 | fax 301-283-6988

www.benelliusa.com

Ship Warehouse:

901 8th Street, Pocomoke, MD 21851

This product has
been manufactured
by an **ISO 9001**,
ISO 14001
and **OHSAS 18001**
certified organization.

Quality Assurance
System certified by the
Italian Ministry of Defence,
General Department
of Land Weapons,
according to Law.

NATO AQAP 2110



FSC

MIX
Paper

FSC® C116127

Printed on ecological paper using solar energy